

**M E D Z I N Á R O D N Á
V E D E C K O - O D B O R N Á K O N F E R E N C I A**



24. - 28. 2. 2014 • Liptovský Mikuláš • Slovakia

Z b o r n í k

vedeckých a odborných prác

**Liptovský Mikuláš
2014**



**Akadémia ozbrojených síl gen. M. R. Štefánika Liptovský Mikuláš
Katedra spoločenských vied a jazykov**

organizovala pod záštitou rektora Akadémie ozbrojených síl gen. M. R. Štefánika

brig. gen. doc. Ing. Borisa ĎURKECHA, PhD.

v spolupráci s

*Európskou asociáciou vedy o bezpečnosti so sídlom v Krakove
Východoeurópskou agentúrou pre rozvoj
Vysokou školou verejnej a individuálnej bezpečnosti v Krakove
Charkovskou národnou univerzitou cestnej dopravy v Charkove
Národnou leteckou univerzitou v Kyjeve
a Strediskom výskumu otázok terorizmu „Collegium Civitas“ vo Varšave*

medzinárodnú vedecko-odbornú konferenciu

**«RIADENIE BEZPEČNOSTI ZLOŽITÝCH
SYSTÉMOV 2014»**

v termíne

24.-28. februára 2014

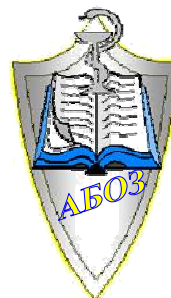

VÝCHODOEURÓPSKA AGENTÚRA PRE ROZVOJ n.o.
EASTERN EUROPEAN DEVELOPMENT AGENCY n.o.

Odborný garant:

Brig. gen.doc. Ing. Boris ĎURKECH, CSc., rektor, Akadémia ozbrojených síl gen. M.R.Štefánika, Liptovský Mikuláš, Slovensko

Vedecký výbor:

Dr. hab. Jacek DVORZECKI, Inštitút národnej bezpečnosti Filozoficko-historickej fakulty Pomorská akadémia v Slupsku, Poľsko

doc. Ing. Ladislav HOFREITER, CSc., Fakulta špecialneho inžinierstva Žilinskej univerzity v Žiline

Prof. Ing. Vojtech JURČÁK, CSc., KtBaO, Akadémia ozbrojených síl gen. M.R.Štefánika, L. Mikuláš, Slovensko

Dr. hab. Leszek Fr. KORZENIOWSKI, prezident Európskej asociácie vedy o bezpečnosti so sídlom v Krakove, Poľsko

Prof. UP dr. hab. inž.Andrzej KOZERA, Pedagogická univerzita v Krakove, Krakov, Poľsko

prof. dr. hab. Jan MACIEJEWSKI, Vroclavská univerzita, Poľsko

doc. RSDr. Jozef MATIS, PhD., ved.KtSVaJ, Akadémia ozbrojených síl gen. M.R.Štefánika, L. Mikuláš, Slovensko

Dr. Juliusz PIWOWARSKI, rektor, Vysoká škola verejnej a individuálnej bezpečnosti „Apeiron“, Krakov, Poľsko

doc. PhDr. František ŠKVRNDA, PhD., Ekonomická univerzita, Bratislava, Slovensko

prof. dr.m.vied. Nataliya VOLNENKO, Charkovská národná univerzita cestnej dopravy v Charkove, Charkov, Ukrajina

Gen. mjr. JUDr. Jozef ZAŤKO, riaditeľ Výchoeurópskej agentúry pre rozvoj (EEDA), Podhájska, Slovensko

doc. Vasilij ZAPLATINSKI Csc, zástupca prezidenta Európskej asociácie vedy o bezpečnosti pre Ukrajinu so sídlom v Kyjeve, Ukrajina

Organizačný výbor :

PhDr. Miroslav KMOŠENA, PhD., KtSVaJ AOS L.Mikuláš

Dr. Lukasz KISTER, Stredisko výskumu „Collegium Civitas“Varšava

PhDr. Mária MARTINSKÁ PhD., KtSVaJ AOS L.Mikuláš

Mgr. Adrián SIPKO, PhD., KtSVaJ AOS L.Mikuláš

PhDr. Zuzana KORČOKOVÁ, kvestúra AOS L. Mikuláš

Mgr. Eva RÉVAYOVÁ, KtSVaJ AOS L.Mikuláš

Mgr. Dušan MALÍK, KtSVaJ AOS L.Mikuláš

PhDr. Róbert HURNÝ, KtSVaJ AOS L.Mikuláš

Tatjana PAULÍKOVÁ, KtSVaJ AOS L.Mikuláš

Recenzenti:

prof. Ing. Vojtech JURČÁK, CSc., KtBaO AOS gen. M.R.Štefánika, L. Mikuláš, Slovensko

doc. RSDr. Jozef MATIS, PhD., Kt SVaJ AOS gen. M.R.Štefánika, L. Mikuláš, Slovensko

prof. dr. hab. Jan MACIEJEWSKI, FSV Vroclavskej univerzity, Vroclav, Poľsko

prof. dr. hab. Leszek F. KORZENIOWSKI, EAS, Krakov, Poľsko

doc. Inga URADNIKOVA, PhD., Odeská národná polytechnická univerzita, Odesa, Ukrajina

doc. Vasilij Mironovič ZAPLATINSKI, CSc. MOV Ukrajina

Editori zborníka:

Doc. RSDr. Jozef MATIS, PhD., ved. KtSVaJ AOS L.Mikuláš (vedecký redaktor)

Mgr. Eva RÉVAYOVÁ, KtSVaJ AOS L.Mikuláš (vedecká redaktorka)

Zborník elektronických verzií recenzovaných príspevkov na CD – nosiči.

Rukopis neprešiel jazykovou úpravou.

ISBN: 978-80-8040-487-1 (Elektronický zborník príspevkov – CD nosič)

OBSAH

MATIS Jozef

OTVORENIE MEDZINÁRODNEJ VEDECKEJ KONFERENCIE „RIADENIE BEZPEČNOSTI ZLOŽITÝCH SYSTÉMOV 2014“ (*OPENING OF INTERNATIONAL SCIENTIFIC CONFERENCE “COMPLEX SYSTEMS SECURITY MANAGEMENT 2014”*) 10

Hlavný referát:

MATIS Jozef

EXTREMIZMUS A OZBROJENÉ SILY (*EXTREMISM AND ARMED FORCES*) 11

Koreferát:

MACIEJEWSKI Ján

WSPÓLCZESNE FORMY NACISKÓW ZAGRAŻAJĄCYCH BEZPIECZEŃSTWU. PERSPEKTYWA SOCJOLOGICZNA (*HE CONTEMPORARY FORMS PRESSURES THREATENING THE SECURITY. SOCIOLOGICAL PERSPECTIVE*) 22

Diskusné príspevky

АДАМЕНКО Николай, КУЛИШ Юрий

ЛОКАЛИЗАЦИЯ ЭКОЛОГИЧЕСКИХ ЧРЕЗВЫЧАЙНЫХ СИТУАЦИЙ С ПРИМЕНЕНИЕМ АВИАЦИОННЫХ СРЕДСТВ (*LOKALIZATION OF EKOLOGIKAL EMERGENCY SITUATIONS WITH APPLICATION OF AVIATION MEANS*) 27

АДАМЕНКО Николай, ПАЛАНТ Алексей,

СНИЖЕНИЕ ЭКОНОМИЧЕСКОГО РИСКА И ПОВЫШЕНИЕ НАДЕЖНОСТИ ЭКСПЛУАТАЦИИ ГОРОДСКОГО ПАССАЖИРСКОГО ТРАНСПОРТА (*REDUCING ECONOMIC RISK AND IMPROVING THE RELIABILITY OF URBAN PASSENGER TRANSPORT*) 33

AFANASIEVA L.A., LYSENKO A.I., SEMENCHENKO A.I., URIADNIKOVA I.V.,

МОДЕЛЬНЫЙ ПРИМЕР СУБОПТИМАЛЬНОЙ ФИЛЬТРАЦИИ (*OPTIMIZATION OF SIGNAL PROCESSING ALGORITHMS BY METHODS OF SUBOPTIMAL FILTRATION*) 38

BAK Tomasz

SPOSOBY OCHRONY OBIEKTÓW INFRASTRUKTURY KRYTYCZNEJ PRZED ZAMACHAMI TERRORYSTYCZNYMI W XXI WIEKU (*METHODS OF PROTECTION CRITICAL INFRASTRUCTURE OBJECTS AGAINST TERRORIST ATTACKS IN THE XXI CENTURY*) 42

BALCERZYK Dorota

BEZPIECZEŃSTWO W UJĘCIU SYSTEMOWYM WYBRANYCH GRUP DYSPOZYCYJNYCH (*SAFETY RECOGNITION SYSTEM SELECTED GROUPS OF DISPOSABLE*) 56

BALCERZYK Robert

ISTOTA KARIERY ZAWODOWEJ ORAZ JEJ TYPY (*SUMMARY CAREER PROFESSIONAL AND ITS TYPES*) 63

BALUSZYŃSKI Sławomir

RATOWNICTWO EKOLOGICZNE- BEZPIECZEŃSTWO PRZY ZWALCZANIU ROZLEWÓW OLEJOWYCH (*ECOLOGICAL RESCUE. SECURITY IN COMBATING OF OIL SPILLS.*) 68

BARNASZEWSKI Bogusław

ZMIENNE NIEZALEŻNE WARUNKUJĄCE KONFLIKTY I KRYZYSY JAKO KATEGORIA BADAWCZA (*INDEPENDENT VARIABLES CONDITIONING THE CONFLICTS AND CRISES, AS A CATEGORY OF RESEARCH*) 75

БЕРЕЗУЦКАЯ Наталья, ДЗЮНДЗЮК Борис,

МАТЕМАТИЧЕСКАЯ МОДЕЛЬ МОНИТОРИНГА АТМОСФЕРНОГО ВОЗДУХА (*MATHEMATICAL MODEL OF AIR MONITORING*) 85

БЕРЕЗУЦКИЙ Вячеслав ИНДИКАТОРЫ ОПАСНОСТИ (INDICATORS OF DANGER)	91
BIENIEK Karol REPUBLICA TURCJI W ORGANIZACJACH MIĘDZYNARODOWYCH DO SPRAW BEZPIECZEŃSTWA (<i>TURKISH REPUBLIC IN INTERNATIONAL SECURITY ORGANIZATIONS</i>)	99
BIGAJ Adam STYLE ZARZĄDZANIA W UMUNDUROWANY SŁUŻBY PUBLICZNEJ I JEGO WPŁYW NA BEZPIECZEŃSTWO – NA PODSTAWIE SIŁ POLICYJNYCH (<i>MANAGEMENT STYLES IN A UNIFORMED PUBLIC SERVICE AND ITS INFLUENCE ON SAFETY – ON THE BASIS OF POLICE FORCES</i>)	105
БОГАТОВ Олег, ЕРМАКОВА Елена, КУЛЯВЕЦ Юрий ОЦЕНКА ПАРАМЕТРОВ ФУНКЦИОНИРОВАНИЯ СЛОЖНЫХ СИСТЕМ ПРИ НАЛИЧИИ ИНФОРМАЦИОННОЙ ИЗБЫТОЧНОСТИ (EVALUATION PARAMETERS OPERATION OF COMPLEX SYSTEMS IN THE PRESENCE OF INFORMATION REDUNDANCY)	117
BUJAK Adam KONTEKSTY BEZPIECZEŃSTWA I ZARZĄDZANIA (<i>CONTEXTS AND SAFETY MANAGEMENT</i>)	124
BUTS Yuriy, BUTS Vladyslav, KRAYNYUK Olena, НЕКОТОРЫЕ ПРИНЦИПЫ И СТРАТЕГИЧЕСКИЙ ЭКСПЛУАТАЦИИ ПОД РУКОВОДСТВОМ ПОЖАРАМИ В ЕСТЕСТВЕННЫХ ЭКОСИСТЕМАХ (<i>THE SOME PRINCIPLES AND STRATEGIC OPERATING UNDER A MANAGEMENT BY FIRES IN NATURAL ECOSYSTEMS</i>)	135
ЦЫБУЛЬНИК Мария АКТУАЛЬНЫЕ ПРОБЛЕМЫ АНАЛИЗА МАТЕРИАЛЬНОГО УЩЕРБА, ПРИЧИНЕННОГО МАССОВЫМИ АКЦИЯМИ В УКРАИНЕ (<i>ACTUAL PROBLEMS OF ANALYSIS OF MATERIAL DAMAGE CAUSED THE MASS ACTION IN UKRAINE</i>)	141
CZIRÁK Pavel, ĀUKAN Karol EXTRÉMIZMUS A OZBROJENÉ SILY (<i>THE EXTREMISM AND ARMED FORCES</i>)	148
ЧЕРНЕТА Валерий Николаевич АНАЛИЗ ПУТЕЙ СОВЕРШЕНСТВОВАНИЯ ГОСУДАРСТВЕННОГО РЕГУЛИРОВАНИЯ ПРИРОДНО-ТЕХНОГЕННОЙ БЕЗОПАСНОСТИ МЕГАПОЛИСОВ В УКРАИНЕ (<i>ANALYSIS BY IMPROVING STATE REGULATION OF NATURAL-TECHNOGENIC SAFETY METROPOLISES IN UKRAINE</i>)	156
ЧУМАЧЕНКО С.М., ВАЛУЙСЬКИЙ С.В., ЛИСЕНКО О.І., УРЯДНИКОВА І.В. ЗАДАЧА ОПТИМАЛЬНОГО РОЗМІЩЕННЯ СЕНСОРІВ В ОБЛАСТІ ЕКОЛОГІЧНОГО МОНІТОРИНГУ (<i>TECHNOLOGIES FOR ENVIRONMENTAL MONITORING USING INTELLECTUAL SENSOR TECHNIQUES</i>)	169
DADELO Stanislav, KORZENIOWSKI Leszek Frederik OCENA KOMPETENCJI PRACOWNIKÓW OCHRONY (<i>STUDY FOR EVALUATION OF COMPETENCIES OF SECURITY GUARDS</i>)	174
ДЕМИДОВА Татьяна ЭКСТРЕМАЛЬНАЯ СИТУАЦИЯ ЭКСПЕРИМЕНТА В ГЕШТАЛЬТ-ПОДХОДЕ (<i>EXTREME SITUATION EXPERIMENT IN GESTALT APPROACH</i>)	181
DIDENKO Nataliya, PAVLOVA Olena, POKOTILO Vasilij, VOLNENKO Nataliya УПРАВЛЕНИЕ БЕЗОПАСНОСТЬЮ СИСТЕМЫ «ЧЕЛОВЕК-АВТОМОБИЛЬ» (MANAGEMENT OF SECURITY OF THE SYSTEM «HUMAN-CAR»)	190

DWORZECKI Jacek SYSTEM ZÁCHRANNÉHO OBOZNAMOVANIA A SYSTEM 112 V POESKU (<i>EMERGENCY NOTIFICATION SYSTEM AND RESCUE SYSTEM 112 IN POLAND</i>)	198
GANBAATAR Gan-Erdene ХОРЛОН СУЙТГЭХ АЖИЛЛАГАА БОЛОН ХЭТ ДАВРАХ ҮЗЭЛ НЬ УЛАМЖЛАЛТ БУС ОЙЛГОЛТ (<i>TERRORISM AND EXTREMISM IS A NON-TRADITIONAL CONCEPT</i>)	208
ГАРМАШ Богдан, ВОРОЖБИЯН Михаил ПОИСК ПУТЕЙ УТИЛИЗАЦИИ ТВЕРДЫХ ПРОМЫШЛЕННЫХ ОТХОДОВ. (<i>THE SEARCH FOR WAYS TO RECYCLE SOLID INDUSTRIAL WASTES</i>)	211
GAŠKA Anna TERRORYZM JAKO ELEMENT SPOŁECZEŃSTWA RYZYKA. ROZWAŻANIA TEORETYCZNE (<i>TERRORISM AS AN ELEMENT OF THE RISK SOCIETY. THEORETICAL REASONING</i>)	215
HOFMAN Daria MILITARNE GRUPY DYSPOZYCYJNE WOBEC ZAGROŻEŃ TERRORYSTYCZNYCH. UJĘCIE SOCJOLOGICZNE (<i>MILITARY DISPOSITIONAL GROUPS IN FACE TO TERRORIST THREATS. SOCIOLOGICAL APPROACH</i>)	220
HOFREITER Ladislav INDIKÁTORY ZMIEN V SOCIÁLNO M PROSTREDÍ (<i>THE INDICATORS OF CHANGES IN THE SOCIAL ENVIRONMENT</i>)	229
CHMIELEWSKI Sebastian SOCJOLOGICZNE ASPEKCTS BEZPIECZEŃSTWA DROGOWEGO (<i>SOCIOLOGICAL ASPEKCTS OF ROAD SAFETY</i>)	241
ХРАПКО Татьяна Анатольевна ОСОБЕННОСТИ ГРУППОВОЙ ПСИХОТЕРАПЕВТИЧЕСКОЙ РОБОТЫ С МЕЖЛИЧНОСТНЫМ КОНФЛИКТОМ (<i>PARTICULARITIES OF THE GROUP PSYCHOTHERAPEUTIC WORK WITH INTERPERSONAL CONFLICT</i>)	246
JUSZCZAK Krzysztof Adam WYPALENIE ZAWODOWE – CZYNNIK WPŁYWAJĄCY NA OBNIŻENIE POCZUCIA BEZPIECZEŃSTWA W PRACY (<i>PROFESSIONAL BURNOUT- A FACTOR THAT AFFECTS THE SENSE OF SECURITY AT WORK</i>)	257
КАЦМАН Михаил, МИРОШНИЧЕНКО Светлана ВЕРОЯТНОСТНАЯ МОДЕЛЬ ОПРЕДЕЛЕНИЯ ЭФФЕКТИВНОСТИ ДЕЙСТВИЙ ПОДРАЗДЕЛЕНИЙ ПО ЛОКАЛИЗАЦИИ ЭКОЛОГИЧЕСКИХ ПОСЛЕДСТВИЙ ТРАНСПОРТНЫХ СОБЫТИЙ (<i>A PROBABILISTIC MODEL FOR DETERMINING THE EFFECTIVENESS OF THE SUBDIVISIONS ON THE LOCALIZATION OF ENVIRONMENTAL CONSEQUENCES OF TRANSPORT DEVELOPMENTS</i>)	265
KELEMEN Miroslav POTENCIÁL MEDZINÁRODNÉHO KONZORCIA „CSRП“ A VYBRANÉ PROJEKTY NA VÝZVY EURÓPSKEJ KOMISIE (POTENTIAL OF INTERNATIONAL CONSORTIUM „CSRП“ AND SELECTED PROJECTS ON THE EU COMMISSION’S CALLS)	273
KŁACZYŃSKI Robert EMIRAT KAUKAZU – REALNE CZY ILUZORYCZNE ZAGROŻENIE DLA BEZPIECZEŃSTWA FEDERACJI ROSYJSKIEJ? (<i>CAUCASIAN EMIRATE – REAL OR ILLUSIVE THREAT FOR THE SECURITY OF RUSSIAN FEDERATION ?</i>)	279
KMOŠENA Miroslav ETICKÉ A METODOLOGICKÉ LIMITY SKÚMANIA SOCIÁLNYCH JAVOV V OZBROJENÝCH ZLOŽKÁCH. (<i>ETHICAL AND METHODOLOGICAL LIMITS IN THE RESEARCH OF SOCIAL PHENOMENA IN ARMED FORCES.</i>)	287

KOVALOV PAVLO , PONOMARENKO ROMAN, VINOGRADOV STANISLAV ПРЕДОТВРАЩЕНИЕ АВАРИЙНОГО СВЯЗАННЫХ С ЗАГРЯЗНЕНИЕМ ПОВЕРХНОСТНЫХ ИСТОЧНИКОВ ВОДА С ИОНОВ ТЯЖЕЛЫХ МЕТАЛЛОВ (<i>PREVENTION OF ACCIDENTAL RELATED TO POLLUTION OF SURFACE WATER SOURCES WITH HEAVY METAL IONS</i>)	292
KOZERA Andrzej SYSTEMY BEZPIECZEŃSTWA W PLANOWANIUPRZESTRZENNYM (<i>SECURITY IN SPATIAL PLANNING</i>)	298
KOZERA Łukasz ZAWODY ZAUFANIA PUBLICZNEGO W SYSTEMIE ZARZĄDZANIA BEZPIECZEŃSTWEM PUBLICZNYM. (<i>OCCUPATIONS OF PUBLIC CONFIDENCE IN PUBLIC SAFETY MANAGEMENT SYSTEM</i>)	312
KVITKO Maxim, KVITKO Anna, MELIKOV Omari АКТУАЛЬНОСТЬ КУЛЬТУРЫ БЕЗОПАСНОСТИ ЖИЗНЕДЕЯТЕЛЬНОСТИ, КАК СИСТЕМА ПРОФЕССИОНАЛЬНОГО ВОСПИТАНИЯ МОЛОДЕЖИ (<i>THE ACTUALNESS OF CULTURE LIFE SAFETY AS A SYSTEM OF YOUTH PROFESSIONAL EDUCATION</i>)	320
ЛЕВОИИ Мария ОСНОВНЫЕ ФАКТОРЫ РИСКА РАЗВИТИЯ САХАРНОГО ДИАБЕТА (<i>MAJOR RISK FACTOR FOR DIABETES</i>)	326
LIBERACKI Marcin DZIAŁANIA NARODOWEGO ELEMENTU WSPARCIA W ODNIESIENIU DO PEŁNIENIA RÓL PRZEZ ŻOŁNIERZY W MISJI W AFGANISTANIE (<i>ACTIVITIES OF THE NATIONAL SUPPORT ELEMENT IN RELATION TO THE PERFORMANCE OF ROLES BY SOLDIERS IN THE MISSION IN AFGHANISTAN</i>)	332
LYSENKO A.I., PRISCHEPA T.O., URIADNIKOVA I.V., VELYKYI A.A. MODEL APPLICATION SYSTEM PREDICTION METHODOLOGY FOR EXAMINATION TELECOMMUNICATION SYSTEMS THE DISASTER ZONE (<i>ЕКСПЕРТИЗА ПРОЕКТІВ НОВИХ ТЕХНОЛОГІЙ В ОБРАЗОВАНИЕ ТЕЛЕКОМУНІКАЦІЙНИХ СИСТЕМ ПРИЗНАЧЕНИХ ДЛЯ ВИКОРИСТАННЯ У ЗОНІ ЛИХА</i>)	340
LYTVYNENKO Vladimir, VOLNENKO Nataliya ВНЕДРЕНИЕ В СФЕРЕ БЕЗОПАСНОСТИ ЧЕЛОВЕКА В ВЫСШИХ УЧЕБНЫХ ЗАВЕДЕНИЯХ (<i>THE INTRODUCTION OF NEW TECHNOLOGIES IN EDUCATION IN THE AREA OF SAFETY OF LIFE AT THE HIGH SCHOOL</i>)	343
LUDZIEJWSKI Zdzis aw SYSTEMY KOMUNIKACJI KORPORACYJNEJ W DOBIE SZYBKIEGO ROZWOJU CYWILIZACYJNEGO (<i>SYSTEMS OF CORPORATE COMMUNICATIONS IN THE ERA OF RAPID DEVELOPMENT OF CIVILIZATION</i>)	350
MARITZ Alexander SPLIT ZESPOŁU MATRYCY DO PROSZKOWEGO ZAGĘSZCZANIA TWORZYW BIODEGRADOWALNYCH (<i>SPLIT DIE ASSEMBLY FOR POWDER COMPACTION OF BIODEGRADABLE PLASTICS</i>)	361
MARMILOVA Ekaterina СОЦИАЛЬНЫЙ КОДЕКС КАК ПРАВОВОЙ МЕХАНИЗМ ОБЕСПЕЧЕНИЯ НАЦИОНАЛЬНОЙ БЕЗОПАСНОСТИ РОССИИ. (<i>SOCIAL CODE AS LEGAL SECURITY ARRANGEMENTS IN RUSSIA</i>)	369
MARTINSKÁ Mária ANALÝZA PREMIEN V CHÁPANÍ RODOVÝCH STEREOTYPOV A MÝTOV O MUŽSKOM A ŽENSKOM NÁSILÍ (<i>ANALYSIS OF THE CHANGES IN UNDERSTANDING GENDER STEREOTYPES AND MYTHS CONCERNING MALE AND FEMALE VIOLENCE</i>)	378

MAZUR Jadwiga, MICHALCZYK Tadeusz ROLA INFORMACJI W SYSTEMACH BEZPIECZEŃSTWA. WPROWADZENIE DO PROBLEMATYKI. (<i>THE ROLE OF INFORMATION SECURITY SYSTEMS – AN INTRODUCTION</i>)	391
MROŹEK Andrzej REALIZACJA POZAMILITARNYCH PRZYGOTOWAŃ OBRONNYCH W UCZELNI (<i>IMPLEMENTATION OF WEAPONS THE NON-MILITARY PREPARING THE UNIVERSITY</i>)	399
MURDZA Karol KRÍZA AKO REZONÁTOR SOCIÁLNEHO NAPÄTIA A KOLEKTÍVNEJ NENÁVISTI (<i>CRISIS AS A RESONATOR OF THE SOCIETAL STRAIN AND THE COLLECTIVE HATRED</i>)	407
MÜLLER Pavel ORGÁNY OCHRANY PRÁVA A SOCIÁLNA PRÁCA V SLOVENSKEJ REPUBLIKE PRI ZABEZPEČENÍ PRÁVNEJ OCHRANY A PRI OCHRANE ĽUDSKÝCH PRÁV A SLOBÔD OBČANA. (<i>AUTHORITIES PROTECTION LAW AND SOCIAL WORK IN THE SLOVAK REPUBLIC FOR SECURITY AND LEGAL PROTECTION FOR THE PROTECTION OF HUMAN RIGHTS AND FREEDOMS CITIZEN.</i>)	417
НЕУРОВА Алла ТРЕНІНГ ЯК ІННОВАЦІЙНИЙ МЕТОД НАВЧАННЯ З ФОРМУВАННЯ ПРЕЗЕНТАЦІЙНИХ НАВИЧОК МАЙБУТНЬОГО ВІЙСЬКОВОГО КЕРІВНИКА - ЛІДЕРА У ВИЩИХ ВІЙСЬКОВИХ НАВЧАЛЬНИХ ЗАКЛАДАХ (<i>TRAINING AS AN INNOVATIVE TEACHING METHOD FOR THE FORMATION OF PRESENTATIONAL SKILLS OF FUTURE MILITARY MANAGER – THE LEADER IN HIGHER MILITARY EDUCATIONAL INSTITUTION.</i>)	425
NOVOSAD Ondřej BUDOVANIE ŠTRUKTÚR CIMIC A PSYOPS V OS SR (<i>CIMIC AND PSYOPS STRUCTURES BUILDING IN THE AF OF SR</i>)	432
OLAK Antoni WPŁYW GLOBALNEGO OTOCZENIA NA BEZPIECZEŃSTWO PAŃSTW UNII EUROPEJSKIEJ (<i>INFLUENCE OF GLOBAL SURROUNDINGS ON POLICY OF SAFETY</i>)	439
PIOTROWSKI Andrzej SOCJOLOGICZNE I PSYCHOLOGICZNE ASPEKTY TERRORYSMA. (<i>SOCIOLOGICAL AND PSYCHOLOGICAL ASPECTS OF BECOMING A TERRORIST</i>)	450
PIWOWARSKI Juliusz, ROZWADOWSKI Mariusz ZARZĄDZANIE JAKOŚCIOWE ELEMENTEM POPRAWY EFEKTYWNOŚCI DZIAŁANIA WYBRANYCH GRUP DYSPOZYCYJNYCH (<i>QUALITY MANAGEMENT OF THE ELEMENT FOR IMPROVING EFFECTIVENESS OF SELECTED DISPOSITIONAL GROUPS' ACTIVITY</i>)	457
PODLOCH Maciej SIŁY SPECJALNE WOJSKA POLSKIEGO W SYSTEMIE BEZPIECZEŃSTWA PAŃSTWA (<i>SPECIAL FORCES OF POLISH ARMY IN THE DEFENCE SYSTEM OF THE REPUBLIC OF POLAND</i>)	468
POPRENDA Ján TERORIZMUS V LETECKEJ DOPRAVE (<i>TERRORISM IN AIR TRANSPORTATION</i>)	473
ROPSKI Janusz CZYNNIKI WARUNKUJĄCE EFEKTYWNOŚĆ KSZTAŁCENIA EDUKACJI DLA BEZPIECZEŃSTWA W SZKOLE (<i>FACTORS CONDITIONING THE EFFICIENCY OF EDUCATION FOR SAFETY AT SCHOOL</i>)	479
СЕМЕРЮК Татьяна ИНФОРМАЦИОННАЯ ИЗБЫТОЧНОСТЬ И ИНТЕЛЛЕКТУАЛЬНОЕ НАСИЛИЕ В УЧЕБНОМ ПРОЦЕССЕ (<i>REDUNDANCY OF INFORMATION AND INTELLECTUAL FORCING IN THE PROCESS OF KNOWLEDGE ACQUISITION</i>)	488

СИДОРЧЕНКО Олена, ЗАХАРЧЕНКО Тетяна ВПЛИВ СОРТОВИХ ОСОБЛИВОСТЕЙ НА ЛІКУВАЛЬНО-ПРОФІЛАКТИЧНІ ВЛАСТИВОСТІ ПРОДУКТІВ ХАРЧУВАННЯ НА ОСНОВІ ТОПІНАМБУРА (<i>THE INFLUENCE OF THE CULTIVAR CHARACTERISTICS OF THE THERAPEUTIC AND PROPHYLACTIC PROPERTIES OF FOOD ON THE BASIS OF TOPINAMBUR</i>)	492
STOCHMAL Małgorzata WYBRANE ZAGROŻENIA W OBSZARZE ENERGETYKI JĄDROWEJ (<i>SELECTED HAZARDS IN THE AREA OF NUCLEAR ENERGY</i>)	496
SVOBODA Ivo POLITICKÝ EXTREMISMUS A TERORISMUS JAKO DESTABILIZUJÍCÍ PRVEK VNITŘNÍ BEZPEČNOSTI STÁTU (<i>POLITICAL EXREMISM AND TERRORISM AS DESTABILISING ELEMENT OF INTERNAL SECURITY OF THE STATE</i>)	504
ШЕВЧЕНКО Елена ОСНОВНЫЕ ФАКТОРЫ РИСКА РАЗВИТИЯ СЕРДЕЧНО-СОСУДИСТЫХ ЗАБОЛЕВАНИЙ (<i>MAJOR RISK FACTORS OF CARDIOVASCULAR DISEASES</i>)	512
ТАИРОВА Тамара ПРОБЛЕМЫ БЕЗОПАСНОСТИ ТРУДА ЖЕНЩИН НА ПРОИЗВОДСТВЕ (<i>SECURITY ISSUES OF WOMEN'S LABOR IN THE PRODUCT</i>)	521
ТОМА Peter PRÁVNE NÁSTROJE BOJA S EXTRÉMIZMOM V SLOVENSKEJ REPUBLIKE PO 01.02.2014 (<i>LEGAL INSTRUMENTS TO FIGHT EXTREMISM IN SLOVAKIA AFTER 01.02.2014</i>)	529
ТРЕГУБ Валерий СТАТИЧЕСКОЕ ЭЛЕКТРИЧЕСТВО И ПОВЫШЕНИЕ УРОВНЯ СИСТЕМЫ ИНДИВИДУАЛЬНОЙ ЗАЩИТЫ ЧЕЛОВЕКА (<i>STATIC ELECTRICITY AND INCREASE OF LEVEL OF THE SYSTEM OF INDIVIDUAL DEFENCE OF MAN</i>)	535
ТРЕТЬЯКОВ Олег ПОВЫШЕНИЕ БЕЗОПАСНОСТИ ЭКСПЛУАТАЦИИ ТЕПЛООБМЕННОГО ОБОРУДОВАНИЯ ЭНЕРГЕТИЧЕСКИХ УСТАНОВОК (<i>SAFETY IMPROVEMENT OF HEAT EXCHANGE EQUIPMENT OF POWER PLANTS</i>)	543
TURCZYŃSKI Paweł NATO - KIERUNKI EWOLUCJI W NOWEJ DEKADY (<i>NATO – DIRECTIONS OF EVOLUTION IN A NEW DECADE</i>)	551
URYADNIKOVA Inga, ZAPLATYNSKYI Vasyl БЕЗОПАСНОСТЬ СОЦИАЛЬНЫХ ВЫСТУПЛЕНИЙ НА ПРИМЕРЕ СОБЫТИЙ В УКРАИНЕ НА РУБЕЖЕ 2013-2014 ГОДОВ (<i>SECURITY OF SOCIAL PERFORMANCES FOR EXAMPLE, OF EVENTS IN UKRAINE AT THE TURN OF YEARS 2013-2014</i>)	558
VITKO Pavol MEDIALIZOVANÉ ÚNIKY ŠTÁTOM UTAJOVANÝCH INFIORMÁCIÍ V POSTOJOCH ŠTUDENTOV (<i>LEAKS OF CLASSIFIED GOVERNMENT INFORMATION IN THE MEDIA SPOTLIGHT AS REFLECTED IN THE OPINIONS OF STUDENTS</i>)	568
WAŁEK Tomasz WPŁYW I ZNACZENIE POLITYKI SPOŁECZNEJ NA BEZPIECZEŃSTWO SPOŁECZNOŚCI LOKALNYCH (<i>THE IMPACT AND IMPORTANCE OF SOCIAL POLICY ON THE SECURITY OF LOCAL COMMUNITIES</i>)	579

OTVORENIE
MEDZINÁRODNEJ VEDECKEJ KONFERENCIE
„RIADENIE BEZPEČNOSTI ZLOŽITÝCH SYSTÉMOV 2014“

MATIS Jozef¹

Som veľmi rád, že môžem otvoriť medzinárodnú vedecko-odbornú konferenciu „*Riadenie bezpečnosti zložitých systémov 2014*“, ktorá je ako to už býva zvykom zameraná nielen na všeobecné problémy bezpečnosti, ale aj na riešenie problémov vznikajúcich pri zabezpečovaní bezpečnosti tých ľudí, ktorí sú súčasťou zložitých systémov a to prírodných (ekológia), technických a sociálnych (spoločnosti a sociálne skupiny).

Teší ma, že máme na rokovaní konferencie nových účastníkov, ktorým chcem bližšie predstaviť základnú myšlienku stretnutia, ktorou je vytvoriť formálny a neformálny priestor pre výmenu názorov a poznatkov z problematiky bezpečnosti. Veľmi ma teší, že sa dnešná medzinárodná vedecko-odborná konferencia, ktorá začala ešte ako ukrajinsko-slovenský vedecko-odborný seminár, rozšírila o priateľov z Poľska, Česka, Mongolska, Rakúska, Ruska, Litvy a Írskej republiky. Tohto roku sa nám už podarilo zvýšiť záujem o problémy bezpečnosti aj zo slovenskej strany. Ostávam naďalej optimista a verím, že táto konferencia napokon predsa len prerastie vo vedecko-odborné fórum, zaoberajúce sa problematikou riadenia bezpečnosti zložitých systémov v troch základných sekciách: *technických systémov*, *prírodných systémov* a napokon *spoločenských systémov* (politický, ekonomický, kultúrny a sociálny).

Problémy riadenia bezpečnosti zložitých systémov budú riešené v týchto problémových okruhoch: 1. metodológia riešenia bezpečnosti zložitých systémov (technických, prírodných a sociálnych); 2. reálne a možné problémy (empíria a prognózy) ekonomickej, politickej, kultúrnej, sociálnej, technickej a ekologickej bezpečnosti, 3. miesto a úlohy informačno-komunikačných technológií pri riadení bezpečnosti zložitých systémov a napokon 4. metódy a formy prípravy bezpečnostného manažmentu na riadenie bezpečnosti zložitých systémov.

Pri riešení problémov riadenia bezpečnosti zložitých systémov by sme zároveň každý rok položili dôraz na jeden z týchto problémových okruhov, na ktorý by bol zameraný hlavný referát a rokovanie v pléne. Tento rok je naša pozornosť zameraná na radikalizmus a extrémizmus, ktorý chápeme ako sociálne javy výrazne narušujúce bezpečnosť ľudskej spoločnosti a jej sociálnych skupín, inštitúcií a organizácií.

Úvodný vstup do tejto problematiky uskutočnia Doc. RSDr. Jozef MATIS, PhD. z Akadémie ozbrojených síl generála Milana Rastislava Štefánika v Lipt. Mikuláši, mimoriadny profesor habilitovaný doktor Ján MACIEJEWSKI z Vroclavskej univerzity vo Vroclave.

Záštitu nad rokovaním vedeckého seminára prevzal: rektor Akadémie ozbrojených síl gen. M. R. Štefánika v Liptovskom Mikuláši brig. gen. doc. Ing. Boris ĎURKECH, PhD.

Rokovania sa zúčastňujú: prorektor pre vedu doc. Ing. Marcel HAKAL, PhD. a zahraniční hostia z Poľskej, Českej, Írskej a Rakúskej republiky, Mongolska a Ukrajiny, z ktorých by som chcel osobitne zvýrazniť účasť prezidenta Európskej asociácie pre bezpečnosť (EAS) mimoriadneho profesora habilitovaného doktora Leszka Frederika KORZENIOWSKIEHO z Krakova a z hostí z Slovenska účasť brig. gen. In. Ondreja NOVOSADA – veliteľa Pozemných síl ozbrojených síl Slovenskej republiky.

Na rokovanie vedeckej konferencie boli stanovené náročné obsahové a metodické ciele. Verím, že sa nám ich podarí naplniť. Týmto považujem rokovanie medzinárodnej vedeckej konferencie pod názvom „*Riadenie bezpečnosti zložitých systémov 2014*“ za otvorené.

¹ Doc., RSDr. a PhD., vedúci Katedry spoločenských vied a jazykov Akadémie ozbrojených síl gen. M. R. Štefánika Liptovský Mikuláš. Demänová 393. PSČ: 031 06. Slovenská republika.

EXTRÉMIZMUS A OZBROJENÉ SILY

EXTREMISM AND ARMED FORCES

MATIS Jozef¹

ABSTRAKT: Príspevok prezentuje sociologický pohľad na extrémizmus a radikalizmus cez prizmu humánnosti, inakosti, intolerancie a neznášanlivosti. Dôraz je položený na prejavy extrémizmu a radikalizmu vojakov v spoločnosti a v ozbrojených silách a to v súvislosti s ich prechodom na plnú profesionalizáciu, čo je doložené najnovšími empirickými výskumami.

Kľúčové slová: Bezpečnosť, roviny bezpečnosti, stránky bezpečnosti, aspekty bezpečnosti, radikalizmus, extrémizmus, inakosť, intolerancia, neznášanlivosť, humánnosť, ozbrojené sily, profesionalizácia.

ABSTRACT: The article presents a sociological view of extremism and radicalism through the prism of humanity, otherness, intolerance and hatred. Emphasis is placed on the manifestations of extremism and radicalism soldiers in society and the armed forces and in relation to their transition to full professionalization, as evidenced by the latest empirical research.

Keywords: Security, security planes, site security, safety aspects, radicalism, extremism, otherness, intolerance, hatred, humanity, armed forces, professionalisation.

ÚVOD

Príspevok je rozdelený do dvoch častí. *Prvá časť* stručne charakterizuje pohľad na radikalizmus a extrémizmus v kontexte s humánnosťou, inakosťou, intoleranciou a neznášanlivosťou. *Druhá časť* popisuje očakávané prejavy extrémizmu a radikalizmu vojakov v spoločnosti a v samotných ozbrojených silách v súvislosti s ich prechodom na plnú profesionalizáciu.

1 POŇATIE RADIKALIZMU A EXTRÉMIZMU V SPOLOČNOSTI.

Hrozba extrémizmu a radikalizmu sa dnes stáva vysoko aktuálnou. Dotýka sa všetkých demokratických štátov, našu republiku nevynímajúc. Nepochopenie inakosti sa cez prizmu intolerancie a neznášanlivosť transformuje do prejavov nenávisťi voči príslušníkom iných rás, národov, národnostných menšín a etnických skupín, ale aj náboženstiev, ktoré prinášajú so sebou vysoký stupeň nebezpečenstva priameho ohrozenia riadneho fungovania demokratickej spoločnosti takými negatívnymi javmi akými sú radikalizmus a extrémizmus so všetkými svojimi formami a prejavmi.

Väčšina ľudí si tieto negatívne javy spája najmä s prejavmi rasizmu a xenofóbie, pretože rasovo motivované útoky stále boli a naďalej sú aktuálnym problémom. Treba si však uvedomiť, že táto oblasť je oveľa širšia a nie všetky prejavy radikalizmu a extrémizmu sú navonok také markantné. Zároveň si je potrebné uvedomiť, že tieto javy (radikalizmus a extrémizmus) nemožno stotožňovať a to aj napriek tomu že sú tesne prepojené s prejavmi humanizmu² a humánnosti³.

¹ Doc., RSDr. a PhD., vedúci Katedry spoločenských vied a jazykov Akadémie ozbrojených síl gen. M. R. Štefánika Liptovský Mikuláš. Demänová 393. PSČ: 031 06. Slovenská republika.

² *Humanizmus* v širšom zmysle je historicky sa meniaci sústavou názorov, uznávajúca a zdôrazňujúca hodnotu človeka ako osobnosti, jeho právo na slobodu, sťastie, rozvoj a uplatnenie jeho síl a schopností; je to vo svojej podstate úsilie o ľudskosť a ľudskú dôstojnosť životných podmienok človeka; je to aj posudzovanie spoločenských inštitúcií z hľadiska blaha človeka; je to úsilie o to, aby princípy spravodlivosti, rovnosti a ľudskosti sa stali normami vzťahov medzi ľuďmi v osobnom a spoločenskom živote. Pozri bližšie: ZELINA, M., KOMÁRIK, E.: *Humanizácia výchovy*. Bratislava : PdF UK. 1998. s. 8. ISBN 80-88868-38-6.

³ *Humánnosť* je určitý mravný ideál, ktorý je založený práve na rešpekte a uskutočňovaní ľudskej dôstojnosti a tento mravný ideál je konkretizovaný cez mravné princípy a jednotlivé mravné normy, ktoré vymedzujú konkrétne spôsoby uskutočňovania humánnosti v živote jednotlivca, morálnej komunity a celého ľudského spoločenstva. Pozri bližšie: GLUCHMAN, V.: *Človek a morálka*, Prešov: LIM 2005. s. 151-154. ISBN 80-89012-03-5.

Radikalizmus možno chápať ako súhrn názorov, ktorých cieľom je meniť prijaté a uznávané normy a zásady fungovania určitého sociálneho systému (skupina, spoločnosť), pohybujúc sa na hranici ich neporušovania, pričom ich zmenou nesleduje likvidáciu daného sociálneho systému, no aplikácia týchto názorov vedie k jeho rozsiahlym zmenám.

Naproti tomu možno *extrémizmus* vymedziť ako súhrn názorov a akúkoľvek aktivitu, ktorá smeruje k zmenám už uznávaných noriem a zásad fungovania určitého sociálneho systému, čo v konečnom dôsledku vedie až k likvidácii daného sociálneho systému. Je to veľmi nebezpečný sociálny jav, ktorým je označované konanie, ktoré sa výrazne odchyľuje od bežného správania – aj záľuba v extrém (porušovanie noriem a zásad, vedúce až k seba likvidácii), krajnosť, výstrednosť, upäté radikálne konanie, počínanie, názory a pod.¹

Radikalizmus a extrémizmus ako sociálne javy (spoločenské alebo skupinové) sú priamo závislé na usporiadaní a stave spoločnosti, v ktorej sa prejavujú a tiež vnútorne diferencujú. Ak zo sociologického aspektu je každá spoločnosť tvorená tromi základnými sférami – politickou, ekonomickou a kultúrnou, ktorými sa prelína sféra sociálna (spoločenská alebo skupinová), potom sa v praxi možno stretnúť s týmito základnými druhmi radikalizmu a extrémizmu: *politickým, ekonomickým a kultúrnym* (nielen politický, náboženský, rasový, etnický a ekologický).

a) politický radikalizmus a extrémizmus

Možno ich vymedziť ako súhrn názorov a činnosti, ktoré majú za cieľ nielen narušiť rovnováhu danej spoločnosti ale až jej likvidáciu. Potreba odlišiť pojmy *politický radikalizmus* a *politický extrémizmus* vznikla v politologickej praxi, pretože bolo veľmi ťažké urobiť presnú deliacu čiaru medzi ústavno-konformným správaním sa a extrémizmom.²

Politický radikalizmus je možné chápať ako súhrn politických názorov a činnosti, ktoré síce nesmerujú priamo k likvidácii danej spoločnosti, no aplikácia týchto názorov vedie v nej k rozsiahlym zmenám. Naproti tomu možno *politický extrémizmus* definovať ako akúkoľvek aktivitu smerujúcu proti danej spoločnosti s cieľom uskutočniť napokon jej likvidáciu.³

Z uvedených definícií týchto pojmov možno usúdiť, že politický radikalizmus je ešte chápaný ako súčasť ústavno-konformného spektra, teda priestoru zotrývajúcej lojality k politickému systému danej spoločnosti, a tvorí už zmienený prechod k extrémizmu (ľavicovému a pravicovému), ako to znázorňuje tiež Obrázok 1⁴, ktorý by bolo potrebné doplniť o pojmy: ľavicový a pravicový terorizmus a nedemokraciu (diktatúra).

Širšie vymedzené pojmy *radikálna pravica* (ultrapravica či krajná pravica) alebo *radikálna ľavica* (ultraľavica či krajná ľavica) zahŕňajúce ako pravicový a ľavicový extrémizmus, tak i pravicový a ľavicový radikalizmus ako prechod od ústavnej konformity k politickému extrémizmu, sa používajú aj ako synonymá.

¹ Podľa: IVANOVÁ-ŠALINGOVÁ, M: *Vreckový slovník cudzích slov*. Bratislava: Kniha–spoločník.1993, s. 256. ISBN 80-901160-2-7.

² V nemeckej politológii má korene i odlišenie politického extrémizmu od politického radikalizmu, ktoré je bežne užívané i v českom prostredí a javí sa ako vhodným aj pre Slovensko. Rozlišovanie medzi radikalizmom a extrémizmom už však nemá tradíciu napríklad na pôde anglosaských politologických škôl, kde sú oba pojmy užívané v podstate synonymicky. Aj Miroslav Mareš pripomína, že s ohľadom na zle definovateľné hranice medzi radikalizmom a extrémizmom, je často „*vhodnejší pojímat skutečnosti, které jsou těmito pojmy označovány jako jeden celek*“ Pozri bližšie: Mareš, M.: *Politický extremismus a radikalismus v ČR 1*, Brno: Barrister & Principal, Centrum strategických studií, 2003. s. 33. ISBN 80-86598-45-4

³ Podľa: CHARVÁT, J.: *Současný politický extremismus a radikalismus*. Praha: Portál, 2007. s. 13. ISBN 978-80-7367-098-6

⁴ Podľa: Mareš, M.: *Politický extremismus a radikalismus v ČR 1*, Brno: Barrister & Principal, Centrum strategických studií, 2003. s.33. ISBN 80-86598-45-4, schéma bolo upravené autorom na základe práce R. Stössa *Rechtsextremismus in vereinten Deutschland* a doplnené autorom príspevku.

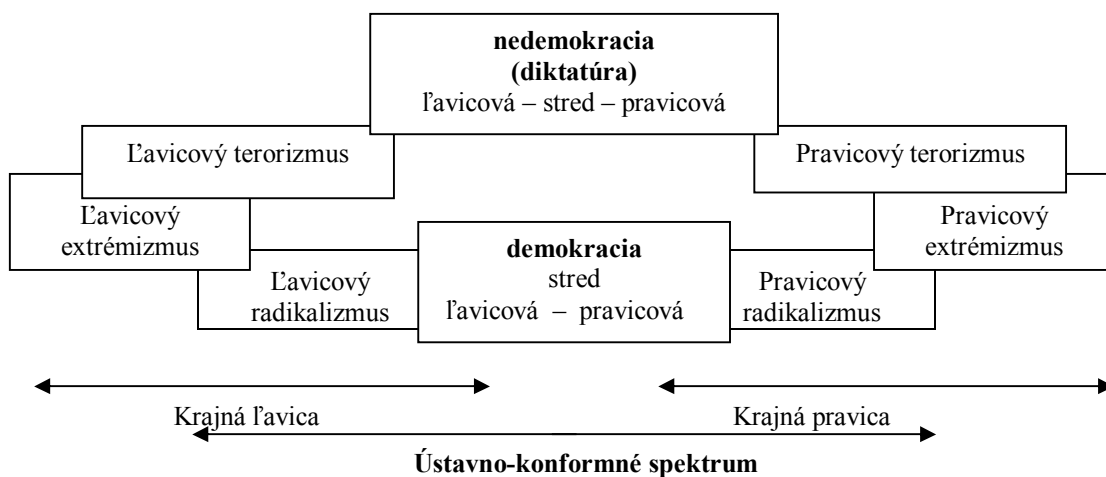

Obrázok 1: Možný model radikalizmu, extrémizmu a terorizmu vo vzťahu k demokratickej a nedemokratickej spoločnosti.

Ako konštatuje tiež Pierre Milza, politológovia používajú aj ďalšie pojmy, akými sú mimoparlamentná pravica (tiež ľavica) či pravicová pravica, jednoducho preto, aby sa v texte stále neopakoval jeden a ten istý pojem.¹

Keď v určitej konkrétnej spoločnosti začnú narastať vnútorné rozpory, je väčšina radikálnych a extrémnych postojov² a aktivít priamou reakciou na ne až to vyzerá tak akoby extrémizmus bol produktom tejto demokratickej spoločnosti. Zatiaľ žiaľ žiadna demokracia totiž nemá dostatok účinných obranných mechanizmov, aby sa ubránila všetkému, čo jej škodí. Ak by totiž také mechanizmy mala, nebola by už demokraciou ale diktatúrou. Preto sa každá demokracia v konečnom dôsledku potýka s extrémizmom, predstaviteľmi ktorého sú nielen jednotlivci – extrémisti, ale tiež najrôznejšie extrémistické skupiny a extrémistické hnutia.³

Za extrémistov sú považované osoby alebo skupiny osôb a tiež tie hnutia, ktoré sa vyznačujú najmä odmietaním platných všeobecne záväzných právnych predpisov a vysokou mierou názorovej, rasovej alebo etnickej neznášanlivosti; absenciou hmotných pohnútok; vnútornou motiváciou protiprávneho konania s prvkami agresivity; agresívnym správaním, ktoré sa prejavuje aktivitami v súvislosti s konaním celospoločenských podujatí, smerujúcim k spôsobeniu fyzickej ujmy osobám, škode na majetku, alebo ktoré sú spôsobilé narušiť verejný poriadok.⁴

¹ Pozri: Milza, P.: *Evropa v čiernych košilách*. Praha: vyd. Themis. 2005. s. 14. ISBN 80-7312-044-5

² Tieto postoje vychádzajú z odlišného obsahového hodnotenia aktivít, ktoré možno rozdeliť do troch skupín, kde: *prvá skupina* sa usiluje o realizáciu ušľachtilých a humánnych cieľov, ale spôsobom, ktorý viac či menej porušuje zákon. Jej členovia presadzujú humánne hodnoty nežiaducim spôsobom; *druhá skupina* sa pokúša presadiť svoje predstavy o fungovaní spoločnosti, ktoré odporujú všeobecným normám morálky a humanity spôsobom, ktorý im umožňuje platný právny poriadok a napokon tretia skupina sa snaží o realizáciu svojich neľudských a protizákonných ideí protizákonnými a neľudskými spôsobmi. Týchto možno oprávnene označiť za extrémistov. Pozri: CHMELÍK, J.: *Extremismus a jeho právni a sociologické aspekty*. Praha : Linde 2001, s. 11 ISBN. 80-7201-265-7

³ Pozri: MILO, D.: *Rasisticky extrémizmus v Slovenskej republike. Neonacisti, ich hnutia a ciele*. Bratislava: Ľudia proti rasizmu, 2004. s. 13. ISBN 80-89149-03-0

⁴ Podľa: *Návrh koncepcie boja proti extrémizmu*. Bratislava: MV SR 2006, s. 4.

b) ekonomický radikalizmus a extrémizmus

V ekonomickej sfére je radikalizmus a extrémizmus (tzv. ekonomický radikalizmus a extrémizmus) nebezpečný predovšetkým preto, že totálne prepája radikalizmus a extrémizmus s netolerantnosťou.

Spolu tak tvoria skryté nebezpečenstvo, pretože cielene využívajú iba tie vedecké teórie, ktorých podstatou je technokratické ponímanie spoločnosti (spoločnosť ako technický a nie sociálny systém).¹ Spoločnosť založená na trhovom mechanizme, ktorý ju mení na tzv. transakčnú spoločnosť,² kde sú do značnej miery oslabené sociálne vzťahy (osobnostné a spoločenské),³ sa postupne stáva netolerantná a tým, že nerieši ale neustálou honbou za ziskom skôr vytvára rozpory a konflikty, je napokon podhubím pre politický radikalizmus a extrémizmus (ľavicový alebo pravicový) a pre prechod k diktatúre (ľavicovej alebo pravicovej).⁴

Ekonomický radikalizmus môžeme vymedziť ako súhrn ekonomických názorov, teórií a činností, ktoré vedú k rozsiahlym ekonomickým zmenám v danej spoločnosti, ktorá sa ale celá poníma ako objekt ekonomického experimentu, výsledok ktorého sa iba predpokladá. Vychádzame z toho, že rozsiahle ekonomické zmeny vždy danú spoločnosť podstatne zmenia a to minimálne v dvoch smeroch: v pozitívnom smere – t. zn. k zvýšeniu kvality života ľudí a tým k upevneniu danej spoločnosti – tzv. *pozitívny ekonomický radikalizmus*⁵ a v negatívnom smere – t. zn. k zníženiu kvality života ľudí a tým tiež postupnému rozkladu danej spoločnosti – tzv. *negatívny ekonomický radikalizmus*. Negatívny ekonomický radikalizmus je prepojený s *ekonomickým extrémizmom*, ktorý možno vymedziť ako akúkoľvek ekonomickú aktivitu (teoretickú či praktickú) smerujúcu proti danej spoločnosti s cieľom uskutočniť v konečnom dôsledku napokon likvidáciu jej ekonomickej a tým aj politickej podstaty.

Ekonomický extrémizmus ako každý extrémizmus všeobecne má tri vývojové štádia, ktorých obsah je charakteristický:

- *Prvé štádium* je charakteristické pudovosťou, iracionalitou a absenciou strategického plánovania vlastných akcií. Činnosť vychádza z pocitu ohrozenia, aktivity sú motivované tými formami, ktoré si zvolili ako spôsob riešenia problémov ekonomické násilie – *škodenie ako prostriedok zmeny*.

¹ Vrcholia v tzv. trhoví fundamentalizmus, chápaný ako presvedčenie, dovedené až do extrémnej viery v trhoví mechanizmus, v jeho samoregulačnú schopnosť. Základnou črtou každého fundamentalizmu je dichotomický prístup k riešeniu problémov – cez úsudok „buď – alebo“ (ak je tvrdenie nesprávne, jeho opakom je tvrdenie správne. Nepripúšťa sa aj ďalšie nesprávne tvrdenie). SOROS, G.: *Kríza globálneho kapitalizmu* (Otvorená spoločnosť v ohrození). Bratislava: Kaligram. 1999. s. 134–136. ISBN 80-7149-270-1 a HALUŠKA I.: *Budúcnosť globálnej ekonomiky*. Bratislava: IRIS. 2011. s. 101–106. ISBN 978-80-89256-65-5

² Existujú v nej ešte rodiny a manželstvá, ale bankové investície a transakcie celkom vytlačili sociálne vzťahy (osobné a spoločenské) Pozri bližšie: SOROS, G.: *Kríza globálneho kapitalizmu* (Otvorená spoločnosť v ohrození). Bratislava: Kaligram. 1999. s. 91-99. ISBN 80-7149-270-1

³ Pozri bližšie práce: SOROS, G.: *Kríza globálneho kapitalizmu* (Otvorená spoločnosť v ohrození). Bratislava: Kaligram. 1999. s. 91-99. ISBN 80-7149-270-1 a HALUŠKA I.: *Budúcnosť globálnej ekonomiky*. Bratislava: IRIS. 2011. s. 141–186. ISBN 978-80-89256-65-5

⁴ Spojenie kapitalizmu a demokracie v súčasnosti je v najlepšom prípade nedostatočné. Vyplýva to z toho, že sa riadia odlišnými princípmi a majú tiež odlišné záujmy. V kapitalizme sú účtovnou jednotkou peniaze (vyjadrujú bohatstvo) a v demokracii hlas občana (vyjadruje autoritu). Pozri bližšie: SOROS, G.: *Kríza globálneho kapitalizmu* (Otvorená spoločnosť v ohrození). Bratislava: Kaligram. 1999. s. 121. ISBN 80-7149-270-1

⁵ Pojem radikálny nemožno vnímať len v jeho pejoratívnom zmysle, pretože každý názor, teóriu alebo čin, ktorý je nekompromisným riešením určitých problémov, možno považovať za radikálny. To plne závisí od vplyvu dosiahnutého výsledku na spoločnosť. Pozri: DANICS, Š.: *Radikalizmus – extrémizmus – antisystémovosť*. In *Radikalizmus a jeho projevy v súčasnom svete*. Kolín: Nezávislé centrum pro studium politiky, Academia Rerum Civilium – Vysoká škola politických a spoločenských vied, 2007. ISBN 80-86879-08-9, s. 54-63

- *Druhé štádium* je charakterizované najmä cieľavedomými snahami o parciálnu, alebo komplexnú zmenu ekonomického a tým aj vnútropolitického systému. Je sprevádzané najmä združovaním, plánovaním akcií a tiež ich propagáciou. Aktivity sú charakteristické vysokým stupňom demagógie a porušovaním zákonov. Najväčším nebezpečenstvom druhého štádia je nehumánnosť, ktorá je spojená s preferovaním radikálnych spôsobov riešenia a metód – *zmena bez novej vízie*.
- *Tretie, posledné štádium* spočíva vo vzniku jasne sformulovanej ekonomickej teórie, ktorá sa stáva jadrom ideológie a najmä politického programu danej skupiny (politická strana alebo hnutie), prostredníctvom ktorého sa chce daná skupina pokúsiť získať a uchopiť moc, pričom týmto spôsobom môže dosiahnuť aj zmenu vnútroštátneho systému. Samotné extrémistické programy (najmä ekonomické) sú charakteristické najmä tým, že ponúkajú jednoduché, rýchle a rúzne riešenia zložitých problémov a preto vyvolávajú medzi ostatnými vrstvami spoločnosti kladnú odozvu *zmena s novou víziou*.¹

c) kultúrny radikalizmus a extrémizmus

Kultúrna sféra spoločnosti² je zasiahnutá radikalizmom a extrémizmom najmä preto, že v európskych ekonomicky vyspelých krajinách v súčasnosti zatiaľ zlyháva projekt *multikulturalizmu* (Francia, Nizozemsko, Škandinávia – multikultúrny model asimilačný, Švajčiarsko, Rakúsko a Nemecko – multikultúrny model diskriminačný).³ Hlavnou príčinou zlyhania je nepochopenie inakosti, z čoho vyplýva intolerancia a násilie, vytvárajúce základ pre rasizmus, radikalizmus a extrémizmus a to: *pseudo-vedecký, pseudo-výchovný, pseudo-kultúrno-umelecký, náboženský, etnický, rasový* a tiež *ekologický a environmentálny*.

- *Pseudovedecký* radikalizmus a extrémizmus – jeho prejavy sú nebezpečné preto, lebo zneužíva výsledky vedy k vytváraniu radikálnych a extrémnych postupov pri riešení problémov spoločnosti, regiónu a sveta. Tieto teoretické modely a praktické postupy zvyrazňujú postavenie vodcu (autority až diktátora) a podsúvajú jedinú možné riešenie z pozície „buď-alebo“, čo je dôsledkom čierneho-bieleho pohľadu na realitu spoločnosti.
- *Pseudo-výchovný* radikalizmus a extrémizmus – jeho prejavy sa sústreďujú na rozvoj tých foriem, metód a prostriedkov výchovy a vzdelávania, ktoré jednostranne rozvíjajú iba vodcovské kvality s dôrazom na elity spoločnosti, pričom kritéria výberu elít sú pseudovedecké (rasový či triedny pôvod). Z výchovy sa stáva nástroj presadzovania radikálnych a extrémistických teórií a návodov, čo vedie k protispoločenskému konaniu, jadrom ktorých je agresivita a násilie. Jeho súčasťou je vojenský výcvik (pravícový extrémizmus – ozbrojené fašistické či nacistické polovojenské oddiely; ľavicový extrémizmus – ozbrojené robotnícke polovojenské oddiely – ľudové milície).

¹ Podľa: MILO, D.: *Rasisticky extrémizmus v Slovenskej republike. Neonacisti, ich hnutia a ciele*. Bratislava: Ľudia proti rasizmu, 2004. s. 86-87. ISBN 80-89149-03-0

² Kultúrna sféra spoločnosti je tvorená hlavne: vedou, výchovou a vzdelávaním, kultúrou a umením, náboženstvom, národnostným, etnickým a rasovým povedomím a napokon vzťahom človeka k prírode a sebe samému – ekológiou a životným prostredím. Pozri bližšie: VYHNAL M., MATIS J., TUČEK J.: *Sociológia I. (Základy všeobecnej sociológie)*. L. Mikuláš: VA. 1998. s. 133-135. ISBN 80-8040-074-1 a tiež HAMAJ P., MARTINSKÁ M., MATIS J.: *Vybrané problémy zo všeobecnej sociológie*. L. Mikuláš: AOS. 2005. s. 59. ISBN 80-8040-266-3.

³ Multikulturalizmus je súhrn teoretických názorov a praktických činov, ktoré obhajujú stanovisko, že v demokratickej spoločnosti môžu spoločne nažívať nielen jednotlivci ale i celé skupiny majúce rôznu kultúru. Zároveň zdôrazňuje, že táto rôznorodosť kultúr (kultúrna rozmanitosť) je prospešná pre danú spoločnosť. Cieľom je zjednotiť a upevniť danú spoločnosť na tolerovaní inakosti. V súčasnosti je jeho hlavným praktickým problémom nájdenie optimálneho pomeru medzi právami a povinnosťami etnika (národa) s menšinovou kultúrou. (Pozri bližšie: MARTINSKÁ M., MATIS, J.: *Rodovo orientovaná sociálna práca vo vojenskej organizácii*. L. Mikuláš: AOS. 2011. s. 14 – 22. ISBN 978-80-8040-412-3)

- *Rasový* radikalizmus a extrémizmus – jeho motívom je rasová, národnostná alebo etnická neznášanlivosť. Predstavuje takú časť protispoločenského konania s extrémistickými rysmi, ktorému chýba hmotná pohnútko konania. Rasistický extrémizmus sa prekrýva s extrémizmom pravicovým, čo do ideológie aj čo do okruhu svojich stúpcov.
- *Etnický* radikalizmus a extrémizmus – jeho jadrom je najnetolerantnejšia forma nacionalizmu, ktorá povyšuje jeden národ (etnikum) nad národ (etnikum) druhý. Sústreďuje sa tiež na vodcov a elity daného národa (etnika), ktorým podsúva radikálne až extrémne poznatky a spôsoby riešenia, ktoré sú založené na patologickom vnímaní spoločenskej reality. Je označovaný aj ako regionálny či etnicko-regionálny extrémizmus. Sú preň charakteristické tieto základné črty: hlásanie kultúrnej a politickej výlučnosti, používanie násilia na dosiahnutie proklamovaných cieľov (niekedy až vo forme terorizmu) a separatizmus.
- *Náboženský* radikalizmus a extrémizmus – jeho prejavy sa sústreďujú na podporu a upevňovanie autority vodcu určitej náboženskej ideológie, komunity (sekta, organizácia), ktorý svojim autoritárskym vedením podsúva členom radikálne až extrémne poznatky a formy riešenia problémov, ktoré pramenia z patologických prejavov vnímania spoločenskej reality. Vnútorne sa rozdeľuje na: extrémistické prúdy klasických svetových náboženstiev (katolícky, protestantský, islamský a hinduistický extrémizmus) a na sekty a kulty, ktorých výklad učenia a činnosti sú antihumánne a antidemokratické (ide o rôzne apokalyptické sekty a satanizmus).
- *Pseudo-kultúrno-umelecký* radikalizmus a extrémizmus – jeho prejavy sú zamerané na mládež, ktorá nemá veľkú sociálnu skúsenosť (jej atribútom – znakom, je sociálna nezrelosť). K svojmu šíreniu využíva kultúru (najmä hudobnú produkciu a texty piesni) a umenie (výtvarné prejavy). Osobitým prostriedkom je „sprajerstvo“ (extrémistická komunita „sprajerov“) a internet (extrémistická komunita na internete). V súčasnosti sa najmä v súvislosti s pravicovým radikalizmom a extrémizmom rozmáha extrémizmus na športoviskách – tzv. divácke násilie (hooligans). Členovia najrizikovejších futbalových divízií a skupín sa pravidelne zúčastňujú demonštrácií a pochodov organizovaných extrémistickými združeniami. Všeobecne ide o osoby zaraďujúce sa medzi rasistov, fašistov a futbalových chuligánov, ktorí sa prezentujú na futbalových a hokejových štadiónoch extrémistickými ideológiami a páchaním trestnej činnosti. Ich spoločným cieľom je boj proti represívnym zložkám demokratického štátu.
- *Ekologický* radikalizmus a extrémizmus – je charakteristický antihumánym a anticivilizačným postojom, hlása myšlienku, že všetka ľudská činnosť je negatívna, zatiaľ čo ostatná príroda je dobrá. K ďalším charakteristikám patrí jeho odpor k technológiám, vede, obchodu, akýmkoľvek organizáciám. Jedná o relatívne malú a rýchlo sa rozvíjajúcu formu extrémizmu. Príčiny popularity ekologického extrémizmu je možné vidieť predovšetkým v tom, že na rozdiel od rasizmu, či anarchizmu je ekológia niečím, čo sa nedá považovať za niečo protidemokratické.

Nebezpečenstvo kultúrneho radikalizmu a extrémizmu je, že priamo alebo nepriamo a to vedome či nevedome je podhubím pre ekonomický a politický radikalizmus a extrémizmus a tak v konečnom dôsledku tiež pre prechod k ľavicovej alebo pravicovej diktatúre. Prejavy radikalizmu a extrémizmu v danej spoločnosti sa nemôžu vyhnúť jednotlivým zložkám, ktoré danú spoločnosť tvoria (sociálne skupiny a inštitúcie) a činnostiam, ktoré daná spoločnosť realizuje. Takouto inštitúciou sú aj ozbrojené sily danej spoločnosti. Prejavy radikalizmu a extrémizmu sa dajú popisovať a analyzovať najmenej z dvoch aspektov: z aspektu *vzťahu armáda a spoločnosť* – teda prieniku týchto názorov medzi príslušníkov ozbrojených síl a z aspektu *prejavov extrémizmu a radikalizmu u príslušníkov ozbrojených síl* – ich aktívneho zapájania sa do činnosti týchto skupín (výcvik, alebo výkon služby pre extrémistov).

2 RADIKALIZMUS A EXTRÉMIZMUS V OZBROJENÝCH SILÁCH

V postindustriálnej spoločnosti postupne dochádza k chápaniu armády ako typu formálnej byrokratickej organizácie,¹ vyznačujúcej sa znakmi vojenskej organizácie.² Koncom 20. storočia dostáva táto klasická predstava zo začiatku 20. storočia vážne trhliny. Nové bezpečnostné prostredie, ktoré sa vyznačuje asymetrickými hrozbami a kombináciou „mäkkej“ a „tvrdej“ bezpečnosti,³ vyžaduje prehodnotiť tieto znaky. Armády (národné, nadnárodné i medzinárodné) reagujú aj na snahu ekonomických a štátnych organizácií o zoštíhlenie. Štruktúra novobudovanej armády je tvorená plne profesionalizovaným jadrom (profesionálni vojaci)⁴ a perifériou (siete)⁵, tvorenou prenajatými službami⁶ alebo príslušníkmi, vykonávajúcimi dočasné zamestnanie.⁷

Z toho vyplýva, že bolo potrebné *redefinovať* poslanie a úlohy nových ozbrojených síl,⁸ chápaných ako integrálna súčasť a zároveň rozhodujúci nástroj suverénneho štátu pri zaručení jeho bezpečnosti pred vonkajším napadnutím cudzou mocou a plnení medzinárodných záväzkov, ktorými je viazaný a tieto ozbrojené sily tiež *reformovať*.⁹

¹ Pozri: KELLER, J.: *Sociologie organizace a byrokracie*. 2. vyd. Praha: SLON. 2007. s. 117–126. ISBN 978-80-86429-74-8

² Pozri bližšie: POLONSKÝ D., MATIS J., MALÁTEK V.: *Sociologický pohľad na armádu*. L. Mikuláš: VA. 1994. s. 24–25. ISBN 80-8040-019-9 a tiež MATIS J., HAMAJ P., MARTINSKÁ M.: *Sociológia armády*. L. Mikuláš: AOS. 2008. s. 59–61. ISBN 978-80-8040-361-4

³ Pozri bližšie: RÜHLE, M.: Nástroje „mäkkej bezpečnosti“ NATO. In: *Euro-Atlantic Quarterly*, č.: 3 z roku 2006, s. 6 – 7.

⁴ Sú to tí profesionálni vojaci, ktorých kontrakt je dlhodobý (minimálne 15 - 25 rokov) a preto majú najväčší predpoklad získať výkonom vojenského povolania profesionalizmus (stať sa vojenkými profesionálmi). Pozri: MATIS J., HAMAJ P., MARTINSKÁ M.: *Sociológia armády*. L. Mikuláš: AOS. 2008. s. 59–61. ISBN 978-80-8040-361-4

⁵ V súčasnosti v tzv. prechodnom období (prechod veľkých formálnych organizácií na siete) existujú dve odlišné typy sietí: *prvý typ* sú siete prechodných a dočasných trhových kontraktov medzi jadrom a perifériou organizácie, ktoré vznikli reštrukturalizáciou pyramídálnych formálnych organizácií, čím zároveň vznikol veľmi voľný vzťah medzi jadrom organizácie a perifériou, so silnou kontrolou jadra; *druhý typ* sú siete neformálnych vzťahov nadväzovaných a udržiavaných medzi zamestnancami jadra (kmeňoví zamestnanci) – nazývanými tiež sociálnym kapitálom. Pozri: KELLER, J.: *Sociologie organizace a byrokracie*. Praha: Sociologické nakladatelství. 2007. ISBN 978-80-86429-74-8

⁶ Sú to prenajaté služby civilných organizácií, ktoré zabezpečujú fungovanie vojenskej organizácie buď mimo bojového nasadenia (najmä logistika) alebo v bojovom nasadení a to: *súkromných vojenských spoločnosti* (SVS) a *súkromných bezpečnostných spoločnosti* (SBS). Ich služby vojenská organizácia iba platí a to fixnou sumou, dohodnutou na trhovom princípe.

⁷ Sú to tí profesionálni vojaci, ktorých kontrakt je dočasný (záväzok 3–6 rokov) a nie je predpoklad, že výkonom vojenského povolania získajú kvality vojenského profesionála. Túto skupinu môžu tvoriť aj príslušníci aktívnych záloh a teritoriálneho vojska (napr. domobrana).

⁸ Redefinícia poslania a úloh ozbrojených síl Slovenskej republiky je uskutočnená najmä v *Zákone o ozbrojených silách SR č. 321/2002*. Poslanie a úlohy ozbrojených síl Slovenskej republiky je pretavené do *Bezpečnostnej stratégie SR*, ktorá zohľadňuje zásadné zmeny bezpečnostného prostredia Slovenska, jeho nové záväzky a zodpovednosť a poskytuje zásadné východiská realizácie bezpečnostnej politiky Slovenskej republiky. Z nej vychádza *Obranná stratégia SR*, ktorá formuluje politicko-vojenské východiska obrany Slovenska, rozširuje podchádzajúcu stratégiu o kolektívny rozmer bezpečnosti, identifikuje tendencie vývoja bezpečnostného prostredia a určuje základný cieľ, požiadavky a spôsobilosti ozbrojených síl SR a ostatných súčastí systému obrany štátu.

⁹ Ide o optimalizáciu: 1. systému obrany štátu a vojenského riadenia; 2. organizačnej štruktúry bezpečnostnej, obrannej a vojenskej organizácie štátu (aj ich proporcionality); 3. materiálno-technickej základne; 4. systému mobilizačnej prípravy krajiny; 5. systému právnej a sociálnej ochrany príslušníkov ozbrojených síl a 6. systému informačného zabezpečenia vojenskej výstavby a formovania branného vedomia obyvateľstva. Pozri: MATIS, J.: Niektoré aspekty zabezpečenia vnútornej bezpečnosti Slovenskej republiky. In: *Vývoj slovenskej spoločnosti v 90. rokoch a na začiatku 21. storočia – trendy, problémy, perspektívy: zborník referátov z výročnej konferencie SSS pri SAV v dňoch 25.-26. februára 2004*. Bratislava : SSS pri SAV, 2005. s. 103-112. ISBN 80-85447-12-6.

Za hlavný prostriedok plnenia úloh vojenskej reformy sa považuje profesionalizácia armády, realizovaná v troch navzájom sa prelínajúcich rovinách: *všeobecnej, osobitnej a jednotlivjej*.¹ Zo sociologického hľadiska je to makro sociálny proces, ktorý vedie k zániku armád masového typu, založených na konskripčnom základe, čím sa kvalitatívne mení staré postavenie armády v súčasnej spoločnosti, charakterizovanej ako postmoderná, globálna spoločnosť. Tato zmena postavenia plne profesionálnej armády v spoločnosti je neoddeliteľne spojená: 1. so zmenou jej funkcie a úloh; 2. s premenami jej činnosti; 3. s usporiadaním jej vzťahov a 4. so zmenou vzťahov spoločnosti a verejnosti k takejto plne profesionalizovanej armáde (profesionálne ozbrojené sily).

Tieto nové momenty profesionalizácie ozbrojených síl (armády) veľmi výstižne charakterizoval doc. F. Škvrnda.² Upozornil na moment *asymetrie* (medzinárodný a vnútroštatný aspekt), ktorý profesionalizácia armády obsahuje³ a vymedzil riziká, výrazne ohrozujúce budovanie plne profesionálnych ozbrojených síl v jednotlivých krajinách, ktorý priniesol veľmi veľa radikálnych až extrémnych názorov na svoj priebeh nielen v spoločnosti, ale aj v samotných plne profesionálnych ozbrojených silách. Tieto názory boli príčinou nielen mnohých chýb a omylov, ktoré výrazne spomalili tento proces. Boli tiež príčinou rizika, že sa profesionalizácia ozbrojených síl premení v „mcdonaldizáciu“ so všetkými jej rozmermi a to: *efektivitou, vypočítateľnosťou, predpovedateľnosťou, kontrolou a iracionalitou racionality*⁴ a daná spoločnosť postupne stratí nad ozbrojenými silami kontrolu, pretože racionalizácia v trhovom prostredí umožňuje dostať ozbrojené sily do súkromných rúk (súkromné armády).⁵

Tieto radikálne a extrémistické názory na priebeh profesionalizácie ozbrojených síl sú síce nebezpečné, pretože tvoria ideový základ pre vznik radikalistických a extrémistických tendencií medzi príslušníkmi ozbrojených síl a zborov, no nás zaujíma skôr problematika existencie extrémistických a radikálnych názorov v ozbrojených silách a tiež vzťah medzi extrémizmom a ozbrojenými zložkami. Táto problematika je veľmi aktuálna, no zatiaľ predstavuje v prevažnej miere nepreskúmanú pôdu a to najmä ak hovoríme o krajinách strednej a východnej Európy.

¹ Profesionalizácia ozbrojených síl je cyklicko-lineárny, spätno-väzobný proces, obsahujúci dve neoddeliteľné stránky: kvalitatívnu a kvantitatívnu. Uskutočňuje sa plošne, bodovo alebo aj kombinovane. Pozostáva, podľa niektorých autorov, z troch fáz (etapy): *regrutácie, retencie a migrácie*. Podľa iných je profesionálny vojak, formovaný v dvoch navzájom sa prelínajúcich etapách: 1. *prípravnej* a 2. *realizačnej*. (Pozri: POLONSKÝ, D.: K vybraným aspektom profesionalizácie ozbrojených síl. In: *Sociológia* č. 5, ročník 35. Bratislava. Sociologický ústav SAV. 2003. s. 465–478. ISSN 0049-1225 a tiež prácu: MATIS, J., HAMAJ, P., MARTINSKÁ, M.: *Sociológia armády*. L. Mikuláš: AOS. 2008. s. 91–110. ISBN 978-80-8040-361-4)

² Pozri bližšie: POLONSKÝ, D. a kol.: *Profesionalizácia ozbrojených síl* (Komparatívny sociologický výskum v Českej, Maďarskej a Slovenskej republike). Bratislava: MO SR. 2005. s. 13 – 37. ISBN 80-8040-267-1

³ Pozri bližšie práce: MATIS, J., HAMAJ, P., MARTINSKÁ, M.: *Sociológia armády*. L. Mikuláš: AOS. 2008. s. 91 a 92. ISBN 978-80-8040-361-4 a tiež POLONSKÝ, D. a kolektív: *Profesionalizácia ozbrojených síl* (Komparatívny sociologický výskum v Českej, Maďarskej a Slovenskej republike). Bratislava: MO SR. 2005. s. 13 – 37. ISBN 80-8040-267-1

⁴ Pozri prácu: RITZER, G.: *Mcdonaldizace společnosti*. Praha. Academia, 2003. ISBN 80-200-1075-0 a tiež MATIS, J.: Profesionalizácia alebo Mcdonaldizácia ozbrojených síl? In: *Slovensko v nových kontextoch – výzva pre sociologickú vedu. Zborník referátov z výročnej konferencie SSS pri SAV*. Nitra: SSS pri SAV a UKF. 2007. ISBN 978-80-85447-14-9

⁵ Výsledkom privatizácie a komercializácie bezpečnostného sektora je vznik kvalitatívne nových ekonomických subjektov: *súkromných vojenských a súkromných bezpečnostných spoločností*, ktoré sú konkurentom a blízkym spolupracovníkom armády. Tieto spoločnosti sa od súkromných bezpečnostných služieb odlišujú obsahom svojich činností a nadnárodným pôsobením. Podľa vzdialenosti od bojiska možno diferencovať tri základné úrovne pôsobenia týchto subjektov: *poskytovateľské (dodávateľské) firmy*, operujúce priamo v bojových zónach a ponúkajúce služby žoldnierskeho charakteru; *podporné firmy*, ktoré sa zaoberajú logistikou, pričom sa pohybujú aj v oblastiach boja a *konzultačné firmy*, ktoré síce ponúkajú rôzne formy bojového výcviku, konzultácií, poradenstva a pod., ale nezúčastňujú sa priamo boja a to štátnym, ale i neštátnym subjektom. (Pozri: ŠKVRNDA, F.: Žoldnieri 21. storočia. In: *Slovo, roč. IX, č. 41 z 10.* – 16. októbra 2007. s. 12.)

Proces profesionalizácie ozbrojených síl sa stal stredobodom pozornosti tiež radikálov a extrémistov mimo ozbrojených síl, ktorí vidia zatiaľ dve reálne možnosti zapojenia príslušníkov ozbrojených síl (najmä profesionálnych vojakov) do svojich aktivít:

- *Prvú možnosť* predstavuje vstup prívržencov extrémistických a radikálnych skupín do ozbrojených síl s cieľom získať vojenský výcvik a prístup k zbraňam.¹
- *Druhou možnosťou* je uplatnenie profesionálnych vojakov po ukončení vojenskej služby a odchode z ozbrojených síl v extrémistických a radikálnych skupinách.²

Z uvedených dôvodov bude potrebné faktory šírenia radikalizmu a extrémizmu v ozbrojených silách analyzovať v širšom kontexte, najmä však komplexne v celom procese utvárania vojenského profesionála. Ako už bolo spomenuté vojenský profesionál utvára svoje kvality v individuálnej rovine profesionalizácie v dvoch etapách a to: *prípravnej* a *rozvojovej* či podľa iných autorov v etape *regrutácie*, *retencie* a *migrácie*. Preto je treba analyzovať šírenie radikalizmu a extrémizmu v ozbrojených silách a prijímať, či realizovať účinné a efektívne opatrenia k ich eliminácii tiež v týchto etapách a nie ako sa to dnes robí plošne. Ukazuje sa, že najefektívnejšie výsledky sú dosahované v etape retencie, slabšie sú už v etape regrutácie. Veľmi slabé sú výsledky v etape migrácie. V tejto etape nemajú ozbrojené sily na elimináciu extrémizmu a radikalizmu temer žiadny vplyv, pretože sa ho z hlúposti zbavili (zálohy a dôchodcovia).

Nie je to chyba iba ozbrojených síl, ale celej spoločnosti. Zatiaľ sa totiž sklony k radikalizmu a extrémizmu v ozbrojených silách nechápu ako vzbura jednotlivca, ktorá vyplýva z nezvládnutia prechodu z náročnej vojenskej služby, ktorej súčasťou sú dnes i vojnové operácie, do bežného života. Táto vzbura môže byť namierená buď voči spoločnosti a skupinám (násilné riešenie medzi etnických konfliktov v komunite, rozpady rodín alebo útoky na samotný štát – jeho inštitúcie), alebo aj voči sebe (sebapoškodenia a samovraždy vojakov po návrate z vojenských operácií).

Zároveň je potrebné v súvislosti s potenciálnym ohrozením vnútornej bezpečnosti krajiny zdôrazniť, že extrémizmus a radikálne myšlienky u bývalých profesionálnych vojakov môžu v situácii rastúcej miery nespokojnosti a frustrácie obyvateľov (chudobné a tiež ekonomicky najmenej rozvinuté – tzv. marginálne regióny) viesť v prípade vypätého konfliktu k ich skratovému konaniu, čo je umocnené faktom, že títo jednotlivci majú za sebou bojový výcvik a zároveň tiež povolenie na držanie zbrane.

¹ Otvorila sa tak jedna z dôležitých otázok v kontexte danej problematiky a to: do akej miery sú ozbrojené sily zneužívateľné a infiltrovateľné. Armádne prostredie je pre stúpcov extrémistických ideológií, ako aj pre členov extrémistických strán (najmä pravicových), príťažlivé z niekoľkých dôvodov. V prvom rade je dôležitý už spomínaný aspekt získavania bojových a vojenských skúseností a spôsobilostí, čo predstavuje bezpečnostnú hrozbu najmä v prípade, ak sú nadobúdané s cieľom zabezpečiť záujmy národa, v tomto prípade majoritného obyvateľstva, na úkor etnických, národnostných či náboženských menšín. V druhom rade je to skutočnosť, že vstup tzv. „vzdelaných radikálov“ do armády môže zabezpečiť následný transfer bojových skúseností a zbraní, do výcvikových programov extrémistických paramilitárnych skupín. Pozri bližšie: Závery a odporúčania medzinárodného okrúhleho stola, ktorý organizovalo Centrum pre európske a severoatlantické vzťahy v spolupráci s Akadémiou ozbrojených síl generála Milana Rastislava Štefánika dňa 10. septembra 2013 v priestoroch hotela Crown Plaza v Bratislave. In: „*Extrémizmus vs. ozbrojené sily: implikácie pre vnútornú bezpečnosť a odporúčania pre budúcnosť*“ Bratislava: CENAA. 2013. 15 s.

² Zo skúseností účastníkov, ako aj prezentovaných prípadov, totiž vyplýva, že súčasná socio-ekonomická situácia bývalých príslušníkov ozbrojených síl, ako aj ich možnosti (pokiaľ ide o hľadanie ďalších pracovných príležitostí či sebarealizácie po odchode z armády) je mimoriadne nepriaznivá. Situácia je umocnená nedostačujúcimi resocializačnými opatreniami, ktoré sú nevyhnutné najmä po návrate domov v prípade účasti na bojovej misii v zahraničí. Pozri bližšie: Závery a odporúčania medzinárodného okrúhleho stola, ktorý organizovalo Centrum pre európske a severoatlantické vzťahy v spolupráci s Akadémiou ozbrojených síl generála Milana Rastislava Štefánika dňa 10. septembra 2013 v priestoroch hotela Crown Plaza v Bratislave. In: „*Extrémizmus vs. ozbrojené sily: implikácie pre vnútornú bezpečnosť a odporúčania pre budúcnosť*“ Bratislava: CENAA. 2013. 15 s.

Keďže súčasné metódy odhaľovania extrémistov a radikálov v ozbrojených silách nie sú postačujúce a účinné bude potrebné v ďalšom období vypracovať dnes ešte chýbajúcu efektívnu stratégiu, ktorou by sa dalo predísť vstupu rizikových osôb do ozbrojených síl. Zároveň by zabezpečila identifikáciu a rozoznávanie príznakov radikalizmu a extrémizmu u príslušníkov ozbrojených síl aj v priebehu ich služby, ktorá by nebola založená iba na neonacistické symboly.

Totíž nie každý príslušník či sympatizant extrémistických organizácií musí tieto symboly verejne vystavovať. Ani identifikácia príznakov radikalizmu a extrémizmu nemôže byť v stratégii založená len na odhaľovaní členov extrémistických organizácií, pretože táto jednostrannosť vylúči z posudzovania sympatizantov. Tí predstavujú pre danú spoločnosť alebo skupinu rovnaké potenciálne nebezpečenstvo.

ZÁVER

Z uvedeného možno urobiť záver, že problémov, ktoré vyplývajú z rôznych foriem interakcie medzi radikálnymi a extrémistickými tendenciami a ozbrojenými silami, je v kontexte štátov strednej a východnej Európy niekoľko. V prvom rade je treba zdôrazniť nedostatok a absenciu štatistických údajov, dokumentujúcich v plnej miere rozsah problému a mieru bezpečnostného rizika v súvislosti s potenciálnym zapojením kvalifikovaných príslušníkov ozbrojených síl v aktivitách extrémistických združení. Rovnako zatiaľ vo všetkých krajinách strednej a východnej Európy chýbajú komplexné výskumy a analýzy, ktoré by mapovali najmä motiváciu a tiež príčiny inklinácie bývalých alebo súčasných príslušníkov ozbrojených síl k extrémistickým ideám a dokonca k aktívnej účasti na aktivitách extrémistických organizácií.

Záverom je potrebné ešte raz zvýrazniť tú skutočnosť, že prejavy radikalizmu a extrémizmu v ozbrojených silách a vzťah radikálnych a extrémnych skupín (najmä však pravicových) tvoria najzávažnejšie aspekty problematiky vo vzťahu k hrozbám pre vnútornú bezpečnosť. Keďže sa jedná o mimoriadne vážnu problematiku, ktorá by v prípade neriešenia mohla prerásť do vážnych rozmerov, preto najväčšou výzvou pre budúcnosť zostáva docielenie prepojenia výskumných, akademických a štátnych orgánov s cieľom zabezpečiť zber údajov pre zistenie reálnej miery nebezpečenstva a následne formulovať strategické opatrenia k účinnej a efektívnej prevencii a tiež eliminácii tohto javu.

Literatúra:

- DANICS, Š.: Radikalizmus – extrémizmus – antisystémovosť. In *Radikalizmus a jeho projevy v súčasnej svete*. Kolín: Nezávislé centrum pro studium politiky, Academia Rerum Civilium – Vysoká škola politických a spoločenských vied, 2007. ISBN 80-86879-08-9, s. 54-63
- GLUCHMAN, V.: *Človek a morálka*, Prešov: LIM 2005. s. 151-154. ISBN 80-89012-03-5.
- HAMAJ P., MARTINSKÁ M., MATIS J.: Vybrané problémy zo všeobecnej sociológie. L. Mikuláš: AOS. 2005. ISBN 80-8040-266-3.
- HALUŠKA I.: *Budúcnosť globálnej ekonomiky*. Bratislava: IRIS. 2011. ISBN 978-80-89256-65-5
- CHARVÁT, J.: *Současný politický extremismus a radikalismus*. Praha: Portál, 2007. ISBN 978-80-7367-098-6
- CHMELÍK, J.: *Extremismus a jeho právní a sociologické aspekty*. Praha : Linde 2001. ISBN. 80-7201-265-7
- IVANOVÁ-ŠALINGOVÁ, M.: *Vreckový slovník cudzích slov*. Bratislava: Kniha–spoločník.1993. ISBN 80-901160-2-7.
- KELLER, J.: *Sociologie organizace a byrokracie*. 2.vyd. Praha: SLON. 2007. ISBN 978-80-86429-74-8
- LASICOVÁ, J., UŠIAK, J., DOBRÍK, M.: Premeny a potenciál bezpečnosti v globálnom a regionálnom kontexte. In Kolektív autorov: *Formovanie nového strategického postavenia SR*. Banská Bystrica: Fakulta politických vied a medzinárodných vzťahov UMB, 2008. s. 89-153. ISBN 978-80-8083-697-9
- LIDÁK, J.: Radikalizmus a problémy prisťahovalectva v Európe. In *Radikalizmus a jeho projevy v súčasnej svete*. Kolín: Nezávislé centrum pro studium politiky, Academia Rerum Civilium – Vysoká škola politických a spoločenských vied, 2007. s. 153-163. ISBN 80-86879-08-9
- MAREŠ M.: *Politický extremismus a radikalismus v ČR 1*, Brno: Barrister & Principal, Centrum strategických studií, 2003. ISBN 80-86598-45-4

- MAREŠ, M. 2007. Radikalizace politiky v Evropském prostoru. In *Radikalismus a jeho projevy v současné světě*. Kolín: Nezávislé centrum pro studium politiky, Academia Rerum Civilium – Vysoká škola politických a společenských věd, 2007. s. 201-206. ISBN 80-86879-08-9,
- MARTINSKÁ M., MATIS, J.: Rodovo orientovaná sociálna práca vo vojenskej organizácii. L. Mikuláš: AOS. 2011. ISBN 978-80-8040-412-3
- MATIS, J.: Niektoré aspekty zabezpečenia vnútornej bezpečnosti Slovenskej republiky. In: Vývoj slovenskej spoločnosti v 90. rokoch a na začiatku 21. storočia – trendy, problémy, perspektívy: zborník referátov z výročnej konferencie SSS pri SAV v dňoch 25.-26. februára 2004. Bratislava : SSS pri SAV, 2005. s. 103-112. ISBN 80-85447-12-6.
- MATIS, J.: Profesionalizácia alebo McDonaldizácia ozbrojených síl? In: *Slovensko v nových kontextoch – výzva pre sociologickú vedu. Zborník referátov z výročnej konferencie SSS pri SAV*. Nitra: SSS pri SAV a UKF. 2007. ISBN 978-80-85447-14-9
- MATIS J., HAMAJ P., MARTINSKÁ M.: *Sociológia armády*. L. Mikuláš: AOS. 2008. ISBN 978-80-8040-361-4
- MILO, D.: *Rasistický extrémizmus v Slovenskej republike. Neonacisti, ich hnutia a ciele*. Bratislava: Ľudia proti rasizmu, 2004. 120 s. ISBN 80-89149-03-0
- MLYNARČÍKOVÁ V. a kol.: *Nemaj strach z extrémizmu*. Bratislava: Zing Print 2010. ISBN 978-80-970143-1-5
- Návrh koncepcie boja proti extrémizmu*. Bratislava: MV SR 2006, s. 4.
- POLONSKÝ D., MATIS J., MALÁTEK V.: *Sociologický pohľad na armádu*. L. Mikuláš: VA. 1994. ISBN 80-8040-019-9
- POLONSKÝ, D.: K vybraným aspektom profesionalizácie ozbrojených síl. In: *Sociológia* č. 5, ročník 35. Bratislava. Sociologický ústav SAV. 2003. s. 465–478. ISSN 0049-1225
- POLONSKÝ, D. a kol.: *Profesionalizácia ozbrojených síl* (Komparatívny sociologický výskum v Českej, Maďarskej a Slovenskej republike). Bratislava: MO SR. 2005. s. 13 – 37. ISBN 80-8040-267-1
- RITZER, G.: *McDonaldizace společnosti*. Praha. Academia, 2003. ISBN 80-200-1075-0
- RÜHLE, M.: Nástroje „mäkkej bezpečnosti“ NATO. In: *Euro-Atlantic Quarterly*, č.: 3 z roku 2006, s. 6
- SOROS, G.: *Kriza globálneho kapitalizmu* (Otvorená spoločnosť v ohrození). Bratislava: Kaligram. 1999. ISBN 80-7149-270-1
- ŠKVRNDA, F.: Žoldnieri 21. storočia. In: *Slovo, roč. IX, č. 41 z 10.* – 16. októbra 2007. s. 12.
- VYHNAL M., MATIS J., TUČEK J.: *Sociológia I.* (Základy všeobecnej sociológie). L. Mikuláš: VA. 1998. ISBN 80-8040-074-1
- Záver a odporúčania medzinárodného okrúhleho stola, ktorý organizovalo Centrum pre európske a severoatlantické vzťahy v spolupráci s Akadémiou ozbrojených síl generála Milana Rastislava Štefánika dňa 10. septembra 2013 v priestoroch hotela Crown Plaza v Bratislave. In: *„Extrémizmus vs. ozbrojené sily: implikácie pre vnútornú bezpečnosť a odporúčania pre budúcnosť“* Bratislava: CENAA. 2013. 15 s.
- ZELINA, M., KOMÁRIK, E.: *Humanizácia výchovy*. Bratislava : PdF UK. 1998. ISBN 80-88868-38-6.

Recenzenti:

prof. Ing. Vojtech JURČÁK, CSc.,
prof. dr. hab. Jan MACIEJEWSKI

**WSPÓŁCZESNE FORMY NACISKÓW ZAGRAŻAJĄCE
BEZPIECZEŃSTWU. PERSPEKTYWA SOCJOLOGICZNA**
**MODERN FORMS OF PRESSURES THREATENING THE SECURITY. THE
SOCIOLOGICAL PERSPECTIVE**

*MACIEJEWSKI Jan*¹

STRESZCZENIE: Historia ludzkości pokazuje, że w każdym okresie jej rozwoju przemoc, a nawet okrucieństwo było integralną częścią życia społecznego. Zjawiska te pojawiły się następnie jako standard uprawiania polityki przez ówczesne elity. Przemoc i okrucieństwo stały się także częścią codziennego życia współczesnych społeczeństw.

Słowa kluczowe(j. polski): Przemoc w historii ludzkości. Ewolucja terroryzmu. Zróżnicowanie podłoża terroryzmu. Stereotypy

ABSTRACT: The history of mankind shows that throughout the human evolution violence and cruelty were integral parts of everyday life. These phenomena have appeared as a form of influence, as a way of politics, as a form of governance. They have been used them in favor of justice or injustice, by governments, by the governed, by individuals or groups and even by whole societies. Violence and cruelty have become a common part of everyday life.

Key words: Violence in human history. Development of terrorism. Differentiation of terrorism causes. Types of terrorists. Internet terrorism tools. Various forms of influence (oppression).

WSTĘP

Historia rozumnego istnienia ludzkości ukazuje, że w każdym społeczeństwie oraz na każdym etapie jego dziejów przemoc i wojny były nieodłącznym elementem życia codziennego. Pojawiały się jako forma wywierania wpływu; jako sposób prowadzenia polityki, sprawowania władzy. Były stosowane przez napastników i przez obrońców; w sprawach słusznych i niesłusznych; przez rządzących i rządzonych; przez jednostki, jak i przez grupy, i całe społeczeństwa. Przemoc i okrucieństwo stały się stałym elementem codzienności. Z jednej strony są one kojarzone negatywnie, stanowiąc zjawiska, które społeczeństwa chcą zwalczać, z drugiej jednak strony okazuje się, że chcąc je skutecznie zwalczać, trzeba najczęściej stosować również przemoc i to o dużej sile natężenia². Ta różnorodność form stosowania przemocy uzależniona była od tego kto ją stosował, a także narzędzi a współcześnie już technologii, jakimi dysponowali sprawcy. Pomimo, iż stosowanie przemocy zawsze przynosi wiele cierpienia, a także wiele przypadkowych ofiar, to jest ona główną metodą w walce o zapewnienie dobra i ładu społecznego.

ISTOTA TERRORYZMU

Przechodząc do sedna podjętej problematyki, chciałem wskazać, że jak dotąd nie udało się stworzyć powszechnie obowiązujących czy też zgodnie przyjmowanych definicji słów „terror” i „terroryzm”. Należy zacząć od przytoczenia znaczeń ogólnie funkcjonujących w społecznej świadomości. Słowo „terror” (z łac. strach, groza), określa stosowanie przemocy, gwałtu, okrucieństwa w celu zastraszenia, zniszczenia przeciwnika (istnieje jednak przekonanie, że słowo to wywodzi się z sanskrytu, od słowa tras - drzeć i oznacza w sensie dosłownym strach i grozę. Z kolei termin terroryzm (także mający swe źródło w języku łacińskim oraz francuskim *terrorisme*) oznacza stosowanie terroru.

¹ prof. dr hab. Kierownik Zakładu Socjologii Grup Dyspozycyjnych w Instytucie Socjologii Wydziału Nauk Społecznych Uniwersytetu Wrocławskiego, Wrocław, Polska. www.janmaciejewski.pl

² T. Białek, *Terroryzm manipulacja strachem*, Warszawa 2005, s.13.

Zwłaszcza przez ugrupowania eksternistyczne, które za pomocą zabójstw politycznych, porwań zakładników, uprowadzeń statków powietrznych, morskich i innych próbują zwrócić uwagę opinii publicznej na wysuwane przez siebie hasła i żądania lub wymusić na rządach państw określone ustępstwa¹. Historia ukazuje również, że wiele razy próbowano osiągnąć określone cele za pomocą nielegitymizowanej przemocy i bezprawnego przymusu.² Jedne z pierwszych opisanych aktów uznawanych za zjawisko terroryzmu można znaleźć już około dwu tysięcy lat temu. Bardzo wyraźnym przykładem była działalność Żydowskiej sekty Żelotów. Przecistawiając się rzymskiej okupacji, stosowali metodę walki polegającą na zabijaniu swoich przeciwników głównie Rzymian. Żeloci otwarcie propagowali terror skierowany przeciwko okupantom oraz zdrajcom, dążyli do wyzwolenia swoich terytoriów, podejmując walkę zbrojną i stosując metody określane dziś jako terrorystyczne³.

Z kolei w VIII wieku w Japonii powstawały stowarzyszenia wychowanków ninjutsu (sztuka bycia niewidzialnym). Członkowie tego stowarzyszenia byli mistrzami walki oraz wywiadu, a także zajmowali pozycje wodzów i wojowników. Kolejnym przykładem grupy mogącej uchodzić za prekursora obecnych organizacji terrorystycznych byli asasyni (w najprostszym tłumaczeniu - mordercy)⁴. Asasyni posiadali bowiem cechy podobne do obecnych grup terrorystycznych m.in. posiadali ideologiczne uzasadnienie do prowadzenia działalności, a także zorganizowaną strukturę. Ponadto cechą charakterystyczną działalności asasynów były skrytobójstwa polegające na niespodziewanym i zabójstwie ofiary. Analizując zagadnienie początków terroryzmu należy wyróżnić pojęcie terroru. W historii polityki terror nie jest niczym nowym. Wiązał się zawsze z historią uciskających reżimów, ruchami oporu oraz powstaniem⁵. Terror podobnie jak terroryzm charakteryzuje się stosowaniem przemocy oraz zastraszania, jednak takie działania podejmowane przez państwo mają podstawy prawne są więc w pełni legitymizowane. Odpowiednie usankcjonowanie to jedna z podstawowych różnic pomiędzy terrorem państwowym, a terroryzmem dokonywanym przez nieleganie funkcjonujące grupy.

Wiek XIX związany jest z rewolucją przemysłową, narastaniem klasowych konfliktów, zanikaniem państw narodowych, a także powstawaniem ideologii o rewolucyjnych celach. Takie zjawiska przyczyniły się do powstania wielu ugrupowań ekstre-mistycznych. Powstające organizacje za podstawowy sposób realizacji swoich celów przyjęły działania, metody, sposoby wywierania wpływu o charakterze terrorystycznym. Polski również nie ominął problem terroryzmu. Ciekawym przypadkiem było stosowanie metod terrorystycznych przez polskie partie robotnicze XIX i XX wieku, od II Proletariatu do PPS – Frakcji Rewolucyjnej. Ideologia PPS była rodzajem syntezy nacjonalizmu wyzwolenczego i radykalnego marksizmu społecznego⁶. Przywódcą Frakcji Rewolucyjnej był Józef Piłsudski. Należy pamiętać, że pomimo iż działalność ugrupowań funkcjonujących w Polsce ukierunkowana była na odzyskanie niepodległości, to stosowane przez nie metody należały do metod charakteryzujących terroryzm.

NURTY TERRORYZMU

W literaturze przedmiotu wyróżniono kilka różnych nurtów terroryzmu podobnych względem siebie ze względu na stosowane metody działań wywierania wpływu. Nurty różnią się pomiędzy sobą genezą powstania, a także głównymi motywami działania.

¹ B. Hołyst, *Terroryzm*, Warszawa 2011, s. 52.

² T. Białek, *op. cit.*, s. 46.

³ *Ibidem*, s. 46.

⁴ *Ibidem*, s. 48.

⁵ B. Hołyst, *op. cit.*, s. 34.

⁶ *Ibidem*, s. 51.

Wyróżnia się zatem: nurt narodowowyzwoleńczy, nurt religijny, nurt wywrotowy oraz nurt represywny. Pierwszy z wymienionych charakteryzuje się stosowaniem drastycznych metod w celu osiągnięcia przez ludność niepodległości, suwerenności. Przykładem grup o charakterze narodowowyzwoleńczym są IRA, ETA, LFWP.

Z kolei nurt religijny opiera się na określonej wierze, czyniący z niej wykładnię swoich działań, cechujący się fanatyzmem i fundamentalizmem religijnym. Organizacje stosujące metody terrorystyczne, a opierające się na religii, bywają pozbawione poparcia wszystkich wyznawców, ze względu na specyficzne interpretowanie przez nie zasad wiary, ale bywa także, że to właśnie radykalizm jest tym co przyciąga najbardziej współwyznawców¹. Organizacje terrorystyczne wpisujące się w religijny nurt działań to m.in. Hamas, Hezbollah. Trzeci rodzaj terroryzmu - wywrotowy związany jest z silnie rewolucyjnymi poglądami politycznymi, ukierunkowanymi na zmianę sytuacji społeczno-ekonomicznej.

Organizacje terrorystyczne o rewolucyjnym charakterze to najczęściej grupy anarchistyczne, neofaszystowskie, skrajnie prawicowe. Ostatni z nurtów, najczęściej wymieniany w literaturze to nurt represywny. Polega on na stosowaniu metod terroru przez państwo, w celu wywierania wpływu na obywateli, a także na państwowe instytucje. Zidentyfikowanie głównej motywacji „inspirującej” sprawców do podejmowania działań w ramach tego nurtu jest trudna, ponieważ mieści się często w wyżej omówionych nurtach. Poza przedstawionym powyżej podziałem dokonuje się także klasyfikacji terroryzmu ze względu na charakter podejmowanych działań. I tak ze względu na cele wyróżnia się terroryzm bezpośredni oraz pośredni. Pierwszy z nich polega na atakowaniu podmiotów wobec których chce się wyrzucić wpływ, tj. na polityków, biznesmenów czy monarchów.

Z kolei terroryzm pośredni polega na atakowaniu podmiotów nie będących celem bezpośredniego nacisku, jednak taki atak ma wyrzucić wpływ na docelowy podmiot. Współcześnie ofiarami terroryzmu pośredniego są przypadkowi ludzie, znajdujący się w obiektach materialnych (samolot, metro, budynek) stanowiących cel ataku, bądź zebrani w jakimś miejscu ze względu na konkretny powód. W celu dokładnego zrozumienia istoty zjawiska terroryzmu należy krótko scharakteryzować źródła jego powstania. Literatura przedmiotu wyróżnia następujące źródła: polityczne, ekonomiczne, społeczne, psychologiczne, religijne, cywilizacyjno-kulturowe². Pierwszy z wymienionych czynników – polityczny jest głównym źródłem powstania terroryzmu. Odmienność poglądów politycznych, różny stopień zaangażowania w realizację określonych celów może być załączkiem wielu nieporozumień. Ponadto biurokratyzowany i silnie sformalizowany system polityczny powoduje wśród słabszych, niewykształconych obywateli poczucie bezsilności. Chęć przewyciężenia takiego stanu rzeczy, prowadzić może do zastosowania silnie radykalnych działań. Organizacje terrorystyczne potencjalnie umożliwiają sfrustrowanym obywatelom danego państwa, wywarcie wpływu i pokonanie poczucia bezsilności względem systemu politycznego.

Źródła ekonomiczne dotyczą z kolei jednostek bądź grup znajdujących się w niedostatku. Chęć zwiększenia stanu posiadania, zwalczania poczucia niedostatku, osiągnięcia wielu trudnodostępnych dóbr staje się główną przyczyną do podjęcia działań, mających poprawić materialny stan życia. Zorganizowane organizacje terrorystyczne powołując się na nierówności społeczne, a także trudną sytuację materialną w łatwy sposób mogą zmobilizować do walki ludzi ubogich nie mających nic do stracenia. Zdarza się również, że w zamian za udział w atakach terrorystycznych uciśnieni mają możliwość pozornej poprawy swojej sytuacji materialnej. Przykładem motywacji podejmowania działań terrorystycznych, nie opartej na uprzednio sformułowanych celach, lecz motywacji będącej efektem pewnego splotu wydarzeń, który doprowadza do pragnienia szybkich i radykalnych zmian jest źródło społeczne.

¹ T. Białek, *op. cit.*, s. 53.

² *Ibidem*, s. 62.

Najczęściej wynika to z braku satysfakcji z dotychczasowych warunków, w jakich się żyje. Zadowolona jednostka żyjąca w społeczeństwie, w którym może znaleźć satysfakcję, nie zrywa z rodziną czy państwowymi instytucjami, żeby podążyć za przywódcą atakującym społeczeństwo. Trudno jest wyznaczyć w tym przypadku wzór zdarzeń prowadzący do radykalnych działań, ale bywa, że dochodzi do powstawania atmosfery tzw. ducha przemocy, który już bezpośrednio prowadzi do zastosowania metod terrorystycznych¹.

Innym rodzajem inspiracji powodującej podejmowanie zamachów terrorystycznych są czynniki psychologiczne. Ich cechą charakterystyczną jest wysoki stopień nieprzewidywalności, ponieważ wynika z indywidualnych reakcji jednostek, niekiedy związanych z zaburzeniami psychicznymi. Akt terroryzmu podjęty przez chorą umysłowo jednostkę jest poza kontrolą wszelkich narzędzi służb wywiadowczych i praktycznie nie ma możliwości przeciwdziałania takiemu atakowi. Działalność terrorystyczna podjęta przez „szaleńca” nie jest możliwa do wcześniejszego rozpoznania, co jednocześnie sprawia, że jest bardziej nieprzewidywalna, i tym samym groźna.

Bardzo silnie oddziałującą motywacją jest religia, szczególnie wśród jej wyznawców. Wola propagowania swojej wiary i szerzenia jej wśród coraz to większych rzesz ludzi może być tak silna, że prowadzi do dewiacji w postaci terroryzmu. Świadomie użyte jest tutaj słowo dewiacja, gdyż muzułmańskie ugrupowania terrorystyczne powołują się bardzo mocno na islam, a przecież islam jest religią zabraniającą zabijania.

Nie jest to jednak problem tylko islamu, gdyż np. na terenie USA spore kłopoty sprawiają grupy suprematystów, którzy opierają swoje radykalne poglądy na religii chrześcijańskiej. Manipulowanie wiarą jest łatwym sposobem do skupienia wokół swoich poglądów i celów dużej grupy ludzi². Ponadto według ekspertów zwalczających terroryzm, motywy o podłożu religijnym stają się przyczyną do powstawania najgroźniejszej odmiany terroryzmu, a mianowicie religijnego fanatyzmu.

Ważnym źródłem działań terrorystycznych są czynniki cywilizacyjno-kulturowe. Są wynikiem funkcjonowania obok siebie wielu różnych kultur, naznaczonego często wieloma konfliktami. Na przykład konflikt pomiędzy chrześcijanami a muzułmanami, albo katolikami a prawosławnymi, oparty jest na odmiennych moralnych wzorcach, tradycjach, uznawanych i respektowanych stylach życia. Brak szacunku, a także tolerancji wobec odmiennych aspektów danej kultury może stać się bezpośrednią przyczyną do wzajemnego i bezpardonowego zwalczania się.

Analizując przedstawioną typologię motywów działań terrorystycznych należy pamiętać, że wiąże się ona z otoczeniem społecznym, pojawiającymi się w danym środowisku konfliktami, a także z wydarzeniami zachodzącymi w obrębie całej naszej cywilizacji. Jednocześnie należy zaznaczyć, że przedstawiona powyżej klasyfikacja jest jedynie narzędziem teoretycznym, w realnym świecie może bowiem dojść do przenikania się nawzajem, wielu różnych impulsów do podejmowania działań terrorystycznych. Współczesne formy terroryzmu wywodzące się z wielu różnych nurtów, a także posiadające rozmaite motywy, posiadają jednak kilka cech wspólnych.

Przede wszystkim każdy akt terroryzmu ukierunkowany jest na wywołanie chaosu. Opanowanie szkodliwego dla społeczeństwa chaosu wymaga wyłonienia się siły, która jest do tego zdolna, a terroryści najczęściej uważają się za taką siłę mogącą zapanować nad innymi i wzbudzić ich posłuch, co oznacza przejęcie władzy³.

Po drugie wszelkie akty terroryzmu mają zniszczyć, wcześniejsze i trwałe więzi społeczne, w celu ułatwienia wprowadzenia respektowanych przez organizacje terrorystyczne zasad i wzorców zachowań.

¹ T. Białek, *op. cit.*, s. 63.

² *Ibidem*, s. 64.

³ *Ibidem*, s. 56.

Po trzecie cechą wspólną jest wywołanie zaburzeń w procesach decyzyjnych wpływowych elit politycznych. Osłabienie mechanizmów politycznych państwa prowadzić może bowiem do znacznych utrudnień w jego działaniu, a co za tym idzie do zwiększenia przewagi terrorystów. Ponadto wszystkie rozwiązania proponowane przez grupy terrorystyczne mają charakter autorytarny, a nawet totalitarny.

Terrorystyci na swoich przywódców wybierają osoby silne, zdecydowane, zapewniające silną władzę. Kolejną cechą wszelkich działań terrorystycznych jest wzbudzenie uczucia wrogości wobec „obcych”. Pojęcie obcy może mieć wielorakie znaczenie, ale w przypadku terrorystów „obcy” oznaczają przeciwników, wrogów; wzbudzając wrogość społeczeństwa wobec owych „obcych” starają się w ten sposób przeciągać ludzi na swoją stronę, jednocześnie prezentując siebie i swoje poglądy jako „swojskie”¹. Ostatnim stałym elementem działań terrorystycznych jest stworzenie warunków ułatwiających dokonanie zmian w przestrzeni obowiązującego porządku prawno-politycznego. Na ten aspekt składają się wszystkie wyżej wymienione cechy charakterystyczne dla podejmowania działań terrorystycznych. Osłabienie więzi społecznych, zaburzenie funkcjonowania podstawowych instytucji państwowych ma na celu stworzenie podłoża do zakorzenienia w jakimś społeczeństwie wyznaczanych przez terrorystów norm i wartości.

KONKLUZJE

Rozwój cywilizacyjny oraz technologiczny sprzyja ewolucji co do technik, metod, a także środków za pomocą których terrorystyci realizują własne cele. Terroryzm stał się tanim i stosunkowo prostym narzędziem walki z frustracją spowodowaną przepaścią pomiędzy „biednymi a bogatymi”. Zastanawiając się nad kierunkami rozwoju terroryzmu i nad tym, jakimi metodami terrorystyci mogą się posługiwać, można spojrzeć na bogaty dorobek takiego medium jak kino. Terroryzm jest niewątpliwie zjawiskiem „widowiskowym”, gdyż wszystko to, co jest z nim związane, budzi duże zainteresowanie oraz pobudza ludzką wyobraźnię. Wiadomości na temat działań i wydarzeń związanych z terroryzmem często same układają się w ciekawą opowieść lub tworzą interesujący wręcz scenariusz. Można więc postawić taką tezę, że działalność terrorystyczna będzie rozwijała się właśnie z powodu swojej medialności. Niezależnie od motywów kierujących przywódcami terrorystycznymi, nurtów z których wywodzą się ich organizacje, a także od zmian w polu technologicznym, to zawsze najważniejszym elementem będzie skuteczność oddziaływania na społeczeństwo, manipulacja rządzącymi, a co za tym idzie kształtowanie rzeczywistości opartej na przemocy.

Główną siłą i motorem napędzającym współczesny terroryzm jest właśnie siła jego medialnego przekazu. Przedstawione pokrótce geneza oraz wycinkowy rozwój terroryzmu ukazały, że posiada on niezmienną od wieków podstawę działań opartą na przemocy. Elementy składające się na terroryzm ulegają ciągle wielu przemianom, jednak główny cel jakim jest zastraszenie elit rządzących, a także wszystkich obywateli danego państwa, czy też całego świata, nie ulegnie zmianie. To dość ponura perspektywa ale realna.

Bibliografia

- B. Hołyst, *Terroryzm*, Warszawa: 2011
T. Białek, *Terroryzm manipulacja strachem*, Warszawa: 2005

Recenzenti:

- doc. RSDr. Jozef MATIS, PhD.
prof. Ing. Vojtech JURČÁK, CSc.,

¹ T. Białek, *op. cit.*, s. 56.

ЛОКАЛИЗАЦИЯ ЭКОЛОГИЧЕСКИХ ЧРЕЗВЫЧАЙНЫХ СИТУАЦИЙ С ПРИМЕНЕНИЕМ АВИАЦИОННЫХ СРЕДСТВ

LOKALIZATION OF EKOLOGIKAL EMERGENCY SITUATIONS WITH APPLICATION OF AVIATION MEANS

АДАМЕНКО Николай,¹ КУЛИШ Юрий²

АННОТАЦИЯ: Как показывает практика, локализация экологических чрезвычайных ситуаций, в частности эпифитотий, наземными силами является не эффективной. Причиной тому есть значительные площади распространения опасных факторов чрезвычайных ситуаций и, соответственно, большие расстояния между отдельными очагами заражения. В статье приводятся математические модели оптимизации полетных заданий летательных аппаратов для выполнения мероприятий по локализации экологических чрезвычайных ситуаций с точки зрения теории систем массового обслуживания.

Ключевые слова. **экологическая чрезвычайная ситуация, эпифитотия, математические модели, авиационные средства.**

ABSTRACT: As practice shows, localization of ecological emergency situations, in particular epifitotiy, by land forces is inefficient. The reasons for that are the big areas of distribution of dangerous factors of emergency situations and possible long distances between the separate centers of infection. Mathematical models of optimization of flight tasks for performance of actions for localization of ecological emergency situations are given in the report

Keywords. **ekologikal emergency situations, epifitotiy, mathematical models, aviation means**

ВВЕДЕНИЕ

Согласно нормативных документов в области гражданской защиты в Украине, чрезвычайной ситуацией (ЧС) является обстановка на отдельной территории или субъекте хозяйствования на ней или водном объекте, которая характеризуется нарушением нормальных условий жизнедеятельности населения, вызванная катастрофой, аварией, пожаром, стихийными бедствием, эпидемией, эпизоотией, эпифитотией, применением средств поражения, что привело (может привести) к возникновению угрозы жизни или здоровью населения, возникновение большого количества погибших и пострадавших, нанесению значительного ущерба, а также к невозможности проживания населения на данной территории или объекте, осуществления на ней хозяйственной деятельности.³

С учётом причин возникновения и по характеру происхождения ЧС классифицируются на техногенные, природные, социальные и военные. А в зависимости от ущерба, причиненного ЧС территории, субъекту хозяйствования или водному объекту, количества пострадавших и погибших, объемов материальных убытков и привлеченных технических и материальных ресурсов определяют такие уровни чрезвычайных ситуаций: государственный, региональный, местный и объектовый.

Классификация обстановки, как чрезвычайной ситуации осуществляется за пороговыми значениями классификационных признаков ЧС. Пороговым значением классификационного признака ЧС является количественная характеристика обстановки, вызванная опасным событием и его последствиями, превышение или достижения значения которой позволяет классифицировать такую обстановку как чрезвычайную ситуацию соответствующего уровня.

¹ Dr. science: Contact address: Ukraine Kharkiv Ribalko st. 10 m. 40. E-mail: nikolajadamenko@mail.ru

² Mgr.: Contact address: Ukraine Kharkiv, Teanralnij str. 12. E-mail: kulish_ers@ukr.net

³ Кодекс цивільного захисту України №5403-VI від 2.10.2012р.; ДСТУ 3891-99. Державний стандарт України. Безпека у надзвичайних ситуаціях. Терміни та визначення основних понять.

Порядок классификации чрезвычайных ситуаций, классификационные признаки, их пороговые значения определяются Кабинетом Министров Украины.¹ Эпифитотия (греч. *epi*-на и *phiton*-растение) – массовое распространение инфекционных заболеваний растений, вызванное паразитическими грибами, бактериями, вирусами и вредителями, которое может охватывать район, область и даже государство. На Украине в посевах зерновых имеет место эпифитотия мучнистой росы, бурой листовой ржавчины, фузариоза, сажистых и других заболеваний, а в степной зоне были отмечены всплески распространения самого опасного вредителя озимой пшеницы – клопа-черепашки.²

ОСНОВНАЯ ЧАСТЬ.

Для определения оптимального количества авиационных средств, для ликвидации ЧС природного характера (экологических ЧС) необходимо проанализировать всё многообразие летательных аппаратов (ЛА) с учетом всех требований, предъявляемых к решению поставленных задач.³

Летательный аппарат (ЛА) можно определить как техническую систему, состоящую из взаимосвязанных по назначению, месту и функционированию элементов (агрегатов, узлов, деталей), целевой функцией которой является перемещение полезной нагрузки (груза) по заданной (управляемой) траектории, основные участки которой расположены в атмосфере.

В общем виде ЛА в процессе движения по заданной траектории может быть описан как материальная точка, имеющая шесть степеней свободы. Необходимость управления траекторией движения (т.е. реализации силовых воздействий, обеспечивающих требуемую комбинацию поступательных и вращательных элементов движения ЛА относительно декартовой системы координат, например) приводит нас к образу ЛА как комбинации шести источников силовых воздействий, попарно симметричных относительно центра связанной с ЛА системы координат.

В зависимости от типа основных источников силовых воздействий, ЛА можно классифицировать на следующие основные типы: аэростатические, аэродинамические и реактивные.

В контексте рассматриваемых задач представляют интерес аэродинамические ЛА, подразделяемые по принципам создания тяги и подъемной силы на следующие классы:

- самолеты – ЛА, в которых подъемная сила создается в результате обтекания неподвижных несущих поверхностей, а тяга – аэродинамическим или реактивным двигателем;
- вертолеты – ЛА, в которых как подъемная сила, так и тяга создается одной вращающейся от расположенного на борту ЛА двигателя несущей поверхностью (двигателем);
- автожиры – ЛА, в которых подъемная сила создается вращающейся от набегающего потока несущей поверхностью, а тяга – аэродинамическим или реактивным двигателем;

¹ Порядок класифікації надзвичайних ситуацій техногенного та природного характеру за їх рівнями. Постанова Кабінету Міністрів України від 24 .03. 2004 року № 369; Класифікаційні ознаки надзвичайних ситуацій. Наказ МНС України від 22.04.2003 р. № 119; АВЕТИСЯН В.Г. Рятувальні роботи під час ліквідації надзвичайних ситуацій / Аветисян В.Г. Адаменко М.І. Олександров В.Л. та ін. - К.: Основа, 2006. 279 с.

² КУЗНЕЦОВ М.Г. Авиация защищает урожай // Защита растений – 1967 – №8

³ АГАРКОВ В.В. Авиация в сельском хозяйстве / Агарков В.В. Дибир А.Г. Копычко В.П. и др. Х.: ТАЛ «Слобожанщина», 2002. 404с.

- махолеты – ЛА, в которых подъемная сила и тяга создается тусклыми несущими поверхностями, циклически совершающими сложное движение, имитирующее движение крыльев птиц;
- планеры ЛА, в которых подъемная сила создается в результате обтекания неподвижных несущих поверхностей, а тяга – за счет использования как внешних источников энергии, включая энергию буксиров, воздушных потоков, так и потенциальной энергии ЛА.

По принципу инициации (создания) управляющих (моментных) воздействий ЛА подразделяются на следующие виды: аппараты с аэродинамическим управлением, аппараты с балансирным управлением и аппараты с реактивным управлением.

Дальнейшая классификация ЛА может производиться по следующим признакам: по области применения (военные и гражданские); по назначению (гражданские, пассажирские, грузовые, учебные и специального назначения); по потребительским характеристикам (дальности полёта, взлетной массе, коммерческой нагрузке) и т.п.

При выборе оптимальных параметров ЛА необходимо учитывать:

- параметры, зависящие от конструкции ЛА (грузоподъемность, рабочая скорость, скороподъемность и т.п.);
- параметры сферы применения (размеры зон экологических ЧС, расстояние полета и т.п.);
- параметры специального оборудования и снаряжения (диапазон дозировок, виды работ и т. п.).

Очевидно, что именно комплекс вышперечисленных параметров будет определяющим в аспекте выбора оптимального (рационального) количества авиационных средств для ликвидации последствий экологических ЧС на конкретном объекте (отдельного хозяйства, страны, региона, области). Полный анализ перечисленных выше требований можно провести лишь при системном подходе к выбору оптимального количества ЛА.¹

Рассмотрим математический аспект этой проблемы.²

Пусть имеется местность, на которой создалась экологическая чрезвычайная ситуация.

Задачей ЛА является ликвидация экологических последствий на этой местности.

Условия таковы, что ЛА может обслужить только некий участок этой местности и пусть таких возможных участков имеется m .

Экологическая обстановка на участках местности может иметь такой характер:

1. развитие опасных в экологическом отношении факторов ЧС позволяет ЛА с установленной средней скоростью полета «обслужить» все m участков, т.е. обслуживаемые участки «терпеливо ждут» работы ЛА;
2. развитие экологически опасных факторов ЧС на отдельных участках значительно опережает действия ЛА по ликвидации таких факторов, т.е. отдельные участки местности имеют ограниченное время ожидания воздействия ЛА.

¹ Основні характеристики, які визначають ефективність роботи пошуково-рятувальних повітряних суден. Додаток 14 до підпункту 6.4.4.3 Інструкції з пошуково-рятувального забезпечення польотів авіації МНС

² Методика расчета элементов полета самолета. – М.: Воздушный транспорт, 1982. 124 с; ВЕНТЦЕЛЬ Е.А. Теория случайных процессов и ее инженерные приложения. – Учеб. пособие для втузов. – 2-е изд., стер. / Вентцель Е.А., Овчаров Л.А. – М.: Высш.школа., 2000. – 383 с.

Рассмотрим обстановку на участках местности с первым вариантом развития экологической обстановки с точки зрения теории систем массового обслуживания (СМО).

ЛА, обслуживающий m участков местности представляет собой одноканальную СМО с ожиданием, детально рассмотренную на рис. 1



Рисунок 1. Граф однолинейной СМО с ожиданием

На СМО поступает входной поток заявок (участков местности) с интенсивностью λ ; интенсивность обслуживания участков местности БПЛА μ .

Состояния СМО:

S_0 - БПЛА свободен;

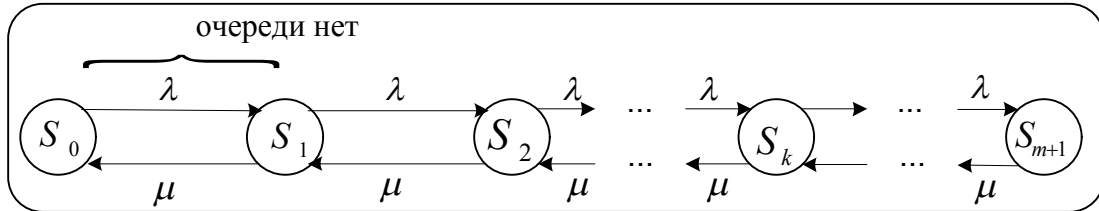
S_1 - БПЛА занят очереди нет;

S_2 - БПЛА занят, одна заявка стоит в очереди;

S_k - БПЛА занят, $k-1$ заявок стоит в очереди;

S_{m+1} - БПЛА занят;

Выражения для предельных вероятностей состояний СМО:

$$\begin{cases} P_1 = P_0 \\ P_1 = \rho \cdot P_0 \\ P_k = \rho^k \cdot P_0 \\ P_{m+1} = \rho^m \cdot P_0 \\ P_0 = [1 + \rho + \rho^2 + \dots + \rho^m]^{-1} \end{cases} \quad (1)$$

$$\rho = \frac{\lambda}{\mu}; \quad (2)$$

Откуда:

$$D_0 = \frac{1 - \rho}{1 - \rho^{m+2}}; \quad (3)$$

$$D_{i \in \bar{e}} = D_{m+1} = \frac{\rho^{m+1}(1 - \rho)}{1 - \rho^{m+2}}; \quad (4)$$

Относительная пропускная способность

$$q = 1 - P_{i \in \bar{e}} = 1 - \frac{\rho^{m+1}(1 - \rho)}{1 - \rho^{m+2}} \quad (5)$$

Абсолютная пропускная способность

$$A = \lambda q \quad (6)$$

Среднее число заявок, находящихся в очереди:

$$\bar{r} = \frac{\rho^2 [1 - \rho^m (m + 1 - m\rho)]}{(1 - \rho^{m+2})(1 - \rho)} \quad (7)$$

Среднее время ожидания в очереди

$$\bar{t}_{\text{ож}} = \frac{1}{\rho\mu} \bar{r} = \frac{\bar{r}}{\lambda} \quad (8)$$

Среднее время пребывания заявки в системе

$$\bar{t}_{\text{преб}} = \frac{\bar{r}}{\lambda} + \frac{q}{\mu} \quad (9)$$

Граф одноканальной СМО с нетерпеливыми заявками, соответствующий второму варианту развития экологической обстановки, представленной на рис. 2.



Рисунок 2. Граф однолинейной СМО с ограниченным временем ожидания

Время пребывания заявки в очереди ограничено некоторым случайным сроком T_{oc} со средним значением $\bar{t}_{\text{ож}}$, таким образом, на каждую заявку, стоящую в очереди, действует как бы поток уходов с интенсивностью

$$v = \frac{1}{\bar{t}_{\text{ож}}} \quad (10)$$

Для такой СМО каждая заявка становится в очередь, но может и не дожидаться обслуживания, уйдя раньше времени. Выражения для предельных вероятностей состояний СМО:

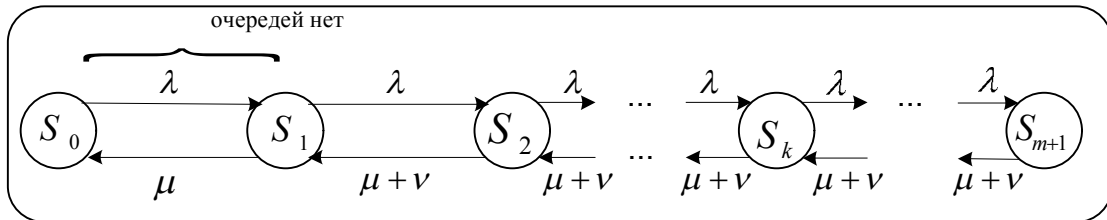
$$\left\{ \begin{array}{l} P_1 = \frac{\lambda}{\mu} P_0 \\ P_2 = \frac{\lambda^2}{\mu(\mu + v)} P_0 \\ \dots \\ P_k = \frac{\lambda^k}{\mu(\mu + v)^{k-1}} \\ \dots \\ P_{m+1} = \frac{\lambda^{m+1}}{\mu(\mu + v)^m} \end{array} \right. \quad (11)$$

$$P_0 = \left\{ 1 + \frac{\lambda}{\mu} + \frac{\lambda^2}{\mu(\mu + v)} + \dots + \frac{\lambda^{m+1}}{\mu(\mu + v)^m} \right\}^{-1} \quad (12)$$

На каждую из заявок, находящихся в очереди действует «поток уходов» с интенсивностью v , т.е. из среднего числа \bar{r} заявок в очереди в среднем будет уходить, не дождавшись обслуживания $v\bar{r}$ заявок в единицу времени:

$$A = \lambda - v\bar{r} \quad (13)$$

Тогда

$$q = \frac{A}{\lambda} = \frac{\lambda - v\bar{r}}{\lambda} = 1 - \frac{v\bar{r}}{\lambda}, \quad (14)$$

$$\bar{r} = 1 \cdot P_1 + 2P_2 + \dots + (k-1)P_k + \dots + mP_{m+1}. \quad (15)$$

$$\bar{r} = \frac{\rho^2 [1 - \rho^m (m+1 - m\rho)]}{(1 - \rho^{m+2})(1 - \rho)}. \quad (16)$$

ВЫВОДЫ:

Для определения оптимального количества авиационных средств, при ликвидации ЧС природного характера (экологических ЧС) требуется провести анализ большого количества влияющих на их формирование и эффективность факторов, относящихся не только к сфере производства ЛА, но и к сфере их эксплуатации. Кроме того, необходимо проанализировать все многообразие видов экологических ЧС с учетом всех требований, предъявляемых к различным параметрам, характеризующим возможности летательного аппарата данного назначения. Можно также утверждать, что для различных объектов при похожих ЧС, будут различными и рациональные количества ЛА.

Математический аспект этой проблемы, на наш взгляд, целесообразно решать с точки зрения теории систем массового обслуживания (СМО).

Список литературы

- Кодекс цивільного захисту України №5403-VI від 2.10.2012р.
 ДСТУ 3891-99. Державний стандарт України. Безпека у надзвичайних ситуаціях. Терміни та визначення основних понять.
 Порядок класифікації надзвичайних ситуацій техногенного та природного характеру за їх рівнями.
 Постанова Кабінету Міністрів України від 24 .03. 2004 року № 369;
 Класифікаційні ознаки надзвичайних ситуацій. Наказ МНС України від 22.04.2003 р. № 119
 АВETИСЯН В.Г. Рятувальні роботи під час ліквідації надзвичайних ситуацій / Аветисян В.Г. Адаменко М.І. Олександров В.Л. та ін. - К.: Основа, 2006. 279 с.
 КУЗНЕЦОВ М.Г. Авиация защищает урожай // Защита растений – 1967 – №8
 АГАРКОВ В.В. Авиация в сельском хозяйстве / Агарков В.В. Дибир А.Г. Копычко В.П. и др. X.: ТАЛ «Слобожанщина», 2002. 404с.
 Основні характеристики, які визначають ефективність роботи пошуково-рятувальних повітряних суден.
 Додаток 14 до підпункту 6.4.4.3 Інструкції з пошуково-рятувального забезпечення польотів авіації МНС
 Методика расчета элементов полета самолета. – М.: Воздушный транспорт, 1982. 124 с
 ВЕНТЦЕЛЬ Е.А. Теория случайных процессов и ее инженерные приложения. – Учеб. пособие для вузов. – 2-е изд., стер. / Вентцель Е.А., Овчаров Л.А. – М.: Высш.школа., 2000. – 383 с.

Recenzenti:

prof. Ing. Vojtech JURČÁK, CSc.,
 doc. Inga URADNIKOVA, PhD.,

СНИЖЕНИЕ ЭКОНОМИЧЕСКОГО РИСКА И ПОВЫШЕНИЕ НАДЕЖНОСТИ ЭКСПЛУАТАЦИИ ГОРОДСКОГО ПАССАЖИРСКОГО ТРАНСПОРТА

REDUCING ECONOMIC RISK AND IMPROVING THE RELIABILITY OF URBAN PASSENGER TRANSPORT

АДАМЕНКО Николай¹, ПАЛАНТ Алексей²

АННОТАЦИЯ: В статье рассматривается проблема нестабильного обеспечения перевозок населения городским электрическим транспортом в современных городах в условиях использования подвижного состава со сверхнормативным амортизационным сроком, постоянно снижающимся коэффициентом выпуска и в связи с этим имеющего непрогнозируемое количество поломок (отказов). Предлагается вероятностный расчет надежности работы системы обеспеченной резервом транспортных средств при минимальном вложении капитала в их содержание.

Ключевые слова: транспортный комплекс, подвижной состав, резервный парк, надежность системы, дублирующие системы.

ABSTRACT: The paper describes unstable provision of electric public transport in contemporary cities, under using the fleet with excess depreciable life, decreased vehicle production and consequently unpredicted failures. The research suggests the stochastic design of reliability of the system provided with a reserve fleet at minimal expenses for maintenance.

Key words: transport system, vehicles, reserve fleet, system reliability, standby systems.

ВВЕДЕНИЕ

На всём постсоветском пространстве, в условиях развития рыночной экономики, наблюдается повышенный приток населения в крупные мегаполисы с целью трудоустройства. Резкое увеличение городского населения диктует, в свою очередь, необходимость жёсткого структурирования пассажироперевозок, что, безусловно, делает работу актуальной. Проблема недостаточного обеспечения перевозки имеющегося пассажиропотока особенно актуальна для развитых мегаполисов Украины. Данной проблеме уделено большое внимание в научных и публицистических работах последнего периода времени.³

Одной из научных задач, ведущих к решению поставленной проблемы, есть задача повышения эффективности обслуживания транспортных перевозок.

¹ Dr. science, Contact address: Ukraine Kharkiv Ribalko st. 10 m. 40, E-mail: nikolajadamenko@mail.ru

² Ph.D.: Ukraine Kharkiv Svobody Sq. 6, r.218, V. N. Karazin Kharkiv National University, E-mail: kharget@gmail.com

³ см. в: АБРАМОВ А.П. Проблемы управления эксплуатационными расходами и создание конкурентной среды на транспортном рынке путем совершенствования системы налогообложения / А.П. Абрамов // Современные проблемы экономики и управления на железнодорожном транспорте : тр. науч.-практ. конф. — М.: МИИТ, 1999. — 150 с.; БАБАЕВ В.Н. Разработка и реализация стратегического плана устойчивого развития города на основе сбалансированной системы показателей / В.Н. Бабаев, В.Т. Семенов, В.И. Торкатюк, Н.П. Пан, С.В. Бутник // Коммунальное хозяйство городов: науч.-техн. сб. Вып. 57. — Киев: Техніка, 2004. — С. 35–52.; ВИННИЧЕНКО В.С. Интегрированная автоматизированная система управления предприятием городского электрического транспорта / В.С. Винниченко // Коммунальное хозяйство городов : науч.-техн. сб. Вып. 36. — Киев: Техніка, 2002. — С. 351–354.; ЛИПСИЦ И.В. Инвестиционный проект. Методы подготовки анализа: учеб.-справ. пособие / И.В. Липсиц, В.В. Косов. — М.: Изд-во БЕК, 1996. — 304 с.; ТАРХОВ С. Электротранспорт Украины: Энциклопедичний путівник / С.Тархов, К.Козлов, А.Олеандр. — К.: Сидоренко В.Б., 2010. — 912 с.; ФРОЛОВ К.В. и др. Состояние и перспективы формирования конференции развития транспорта мира до 2000 г. // Спец. выпуск по транспорту Ин-та информации АН России. — М., 1998. — С. 2–17.

ОСНОВНОЙ МАТЕРИАЛ.

Задача повышения эффективности обслуживания транспортных перевозок может быть решена, например, с применением следующей модели.

Рассмотрим систему S (транспортный комплекс), которая содержит N_n подсистем (единиц подвижного состава) с дублирующими устройствами (дублирующими единицами подвижного состава). Подсистемы N_n , обеспечивающие работу системы S , при нормальных условиях работы не нуждаются в дополнительном вмешательстве (то есть привлечении ремонтных бригад). Однако, в любой момент одна или несколько из подсистем могут выйти из строя, и потребуются их ремонт с последующим возобновлением работы. Поэтому для обеспечения надежности работы системы в целом необходимо наличие ремонтных бригад, которые, в случае необходимости, обеспечат ремонт подсистем, вышедших из строя, и возобновят их работу. Для бесперебойной работы системы S с заданной надежностью необходимо рассчитать количество бригад, которые должны обслуживать эту систему.¹ Начнем с решения задачи о надежности работы системы S в условиях наличия одной бригады. Допустим, что все N_n подсистем системы S работают независимо и являются одинаковыми.

Выход из строя любой подсистемы из N_n подсистем является случайной величиной. Будем считать, что вероятность $P_o(t)$ безотказного действия подсистемы на протяжении времени t задается показательным распределением, то есть

$$P_o(t) = e^{-\frac{t}{t_o}} \quad (1)$$

Как свидетельствует опыт, показательное распределение (1) во многих случаях хорошо описывает ситуации подобные той, что рассматривается. Время t_o , которое содержится в (1), имеет простой физический смысл. Вероятность безотказной работы подсистемы в течение времени $t = t_o$ представляет $P_o(t_o) = 2,7^{-1} = 0,37$. С увеличением времени работы подсистемы вероятность ее безотказного действия уменьшается экспоненциально. После того, как любая из подсистем вышла из строя, на линию выходит резервная единица подвижного состава, обеспечивающая дальнейшую работу всей системы S (всего транспортного комплекса). Бригада в это время должна возобновить подсистему, то есть отремонтировать вышедшую из строя единицу подвижного состава.

Время, необходимое для возобновления подсистемы, есть случайная величина. Будем считать, что она также описывается показательным распределением. Тогда вероятность того, что работа подсистемы будет возобновлена на протяжении времени t , описывается равенством

$$P_{oo}(t) = 1 - e^{-\frac{t}{t_{oo}}} \quad (2)$$

Согласно (2), в условиях работы бригады на протяжении времени $t = t_{oo}$ вероятность того, что подсистема будет возобновлена, равняется $P_{oo}(t_{oo}) = 1 - 2,7^{-1} = 0,63$.

Соотношение t_{oo} / t_o носит название коэффициент обслуживания. Надежная подсистема должна иметь довольно малый коэффициент обслуживания, то есть нужно, чтобы выполнялось неравенство

$$t_o \gg t_{oo} \quad (3)$$

¹ см. в: ПАЛАНТ А.Ю. Экономический аспект транспортного комплекса Харьковского региона на основе SWOT-анализа [Электронный ресурс] / А.Ю. Палант // Эффективна економіка. — 2010. — № 12. — Режим доступа к журн. <http://www.ekonomy.nayka.com.ua>

Если безотказная работа дублирующей единицы подвижного состава также описывается показательным распределением типа (1) со временем $t_{дуб}$ в показателе экспоненты, то, очевидно, что довольно высокая надежность работы всей системы S предусматривает выполнение неравенства

$$t_{дуб} \gg t_{об} \quad (4)$$

При этом время $t_{дуб}$ может быть значительно меньше, чем время t_0 (время протекания действия). При условии выполнения неравенства (4) бригада с довольно большой вероятностью успеет отремонтировать подсистему, вышедшую из строя, и выпустить ее в линию. После чего дублирующая единица подвижного состава возвращается в депо.

Если подсистема вышла из строя, то она ремонтируется немедленно при условии, если бригада не ремонтирует в настоящее время другую подсистему, а если же ремонтирует, то образуется очередь.

Допустим, что система S находится в состоянии E_n , если не работают n_n подсистем, а успешность системы S поддерживается работой дублирующих единиц подвижного состава. При $1 \leq n_n \leq N_n$ будет означать, что одна подсистема ремонтируется, а $n_n - 1$ подсистем стоят в очереди.

В состоянии E_0 все подсистемы работают и бригада, которая занята возобновлением подсистемы (т.е. должна ремонтировать подвижной состав), отдыхает. Переход из состояния E_n в состояние E_{n+1} возникает в условиях, когда вышла из строя одна из $N_n - n_n$ работающих подсистем. Переход $E_n \rightarrow E_{n-1}$ осуществляется, когда одна из подсистем, вышедших из строя, была отремонтирована (возобновлена).

В такой постановке задача может быть решена так же, как в теории вероятности решается задача процесса размножения и гибели. Не будем здесь приводить весь ход решения, так как он близок к известному и часто цитируемому. Ограничимся только ответом. Вероятность P_n того, что не работает n_n подсистем из N_n подсистем при задействовании одной бригады, равняется

$$P_n = \frac{1}{(N_n - n_n)!} \left(\frac{t_{дуб}}{t_{нон}} \right)^{(N_n - n_n)} \left(\sum_{m=0}^N \frac{1}{m!} \left(\frac{t_{дуб}}{t_{нон}} \right)^m \right)^{-1} \quad (5)$$

Результат (5) решает поставленную задачу.

Высчитаем среднее количество подсистем Π_q , ждущих возобновления работы (ремонта) в очереди. Для этого имеем в виду, что из n_n неработающих подсистем лишь одна ремонтируется. В текущее время ремонта ждет $n_n - 1$ подсистема. Если умножить величину $n_n - 1$ на вероятность P_n и вычислить сумму по всем n_n , то получим

$$\Pi_q = \sum_{n=1}^N (n-1)P_n \quad (6)$$

Согласно условиям нормирования

$$\sum_{n=1}^N P_n = P_0 + \sum_{n=1}^N P_n = 1 \quad (7)$$

Вычислив сумму (6) с учетом нормирования (7) получим

$$\Pi_q = N_n - \frac{t_0 + t_{об}}{t_{об}} (1 - P_0) \quad (8)$$

Значение P_0 дает вероятность того, что в условиях наличия одной бригады, все N_n подсистем будут работать. Значение P_1 дает вероятность того, что одна подсистема будет ремонтироваться.

При этом будет работать одна дублирующая подсистема, обеспечивающая устойчивое действие всей системы, то есть всего транспортного комплекса.

Согласно (5) P_n уменьшается в условиях увеличения n_n . Конкретные численные значения вероятности P_n определяются количеством подсистем N_n и значением коэффициента обслуживания $t_{об} / t_{д}$, величина которого мала. Так, при $N_n = 60$ и $t_{об} / t_{д} = 0,1$ вероятность $P_0 = 0,48$, а вероятность $P_1 = 0,29$. В этом случае согласно (8) среднее количество подсистем, ждущих ремонта в очереди, $\Pi_q = 0,33$.

При этом вероятность P_S безотказной работы всего транспортного комплекса может быть значительно выше за счет наличия дублирующих единиц подвижного состава. Расчеты P_S в условиях заданных значений $t_{дуб}$ и характерном времени $t_{д.з}$ возобновления работы дублирующего устройства можно выполнить аналогично расчетам формулы (5).

Если в итоге значение P_S окажется меньше границы надежности, то есть несколько способов увеличить P_S . Например, можно увеличить количество бригад, занятых ремонтом подвижного состава. Однако, как следует из расчетов, при $N_n < 100$ даже при относительно большом значении $t_{об} / t_{д} = 0,1$, экономически это может быть невыгодно, поскольку P_0 при этом оказывается довольно большим.

Значение P_0 можно рассматривать как вероятность того, что бригада простаивает, поскольку все N_n подсистем с довольно большой вероятностью работают. В нашем примере, когда $N_n = 60$ и $t_{об} / t_{д} = 0,1$, даже одна бригада простаивает приблизительно половину рабочего времени. В условиях использования двух бригад P_0 будет близким к единице, а это означает, что обе бригады будут простаивать большую часть рабочего времени.

В такой ситуации нужно искать другие экономически более выгодные способы увеличения вероятности безотказной работы всего транспортного комплекса. Например, возможно экономически более целесообразно будет выводить на линию дополнительные единицы подвижного состава для замены тех, что вышли из строя, в то время, когда уже задействованы дублирующие единицы подвижного состава.

Наличие нескольких бригад по ремонту подвижного состава становится экономически оправданным при довольно больших N_n . Так, когда $N_n = 200$ и $t_{об} / t_{д} = 0,1$, вероятность P_0 в условиях использования только одной бригады оказывается уже порядка нескольких сотых. При этом увеличивается вероятность P_n , при n не равном нулю. В этих условиях становится экономически выгодно иметь несколько ремонтных бригад.

Вероятность выхода из строя n_n подсистем из общего количества N_n , когда задействовано R_n бригад, можно получить исходя из общей теории процесса размножения и гибели. Расчеты дают следующие рекуррентные соотношения

$$\begin{aligned} (n_n + 1)t_{д}P_{n+1} &= (Nn - nn)t_{об}, \text{ когда } n_n < R_p \\ \text{и } R_p t_{д}P_{n+1} &= (Nn - nn)t_{об}P_n, \text{ когда } n_n \geq R_p \end{aligned} \quad (9)$$

Рекуррентные соотношения (9) с учетом условия нормирования (7) позволяют рассчитать все вероятности P_n того, что не работают n_n подсистем из общего количества N_n подсистем в условиях наличия R_n бригад.

ВЫВОД.

Предлагаемая методика позволяет на вероятностной основе рассчитывать необходимое количество обслуживающего персонала для обеспечения полной реализации перевозки пассажиропотока мегаполиса.

Список литературы

- АБРАМОВ А.П. Проблемы управления эксплуатационными расходами и создание конкурентной среды на транспортном рынке путем совершенствования системы налогообложения / А.П. Абрамов // Современные проблемы экономики и управления на железнодорожном транспорте : тр. науч.-практ. конф. — М.: МИИТ, 1999. — 150 с.
- БАБАЕВ В.Н. Разработка и реализация стратегического плана устойчивого развития города на основе сбалансированной системы показателей / В.Н. Бабаев, В.Т. Семенов, В.И. Торкатюк, Н.П. Пан, С.В. Бутник // Коммунальное хозяйство городов: науч.-техн. сб. Вып. 57. — Киев: Техніка, 2004. — С. 35–52.
- ВИННИЧЕНКО В.С. Интегрированная автоматизированная система управления предприятием городского электрического транспорта / В.С. Винниченко // Коммунальное хозяйство городов : науч.-техн. сб. Вып. 36. — Киев: Техніка, 2002. — С. 351–354.
- ЛИПСИЦ И.В. Инвестиционный проект. Методы подготовки анализа: учеб.-справ. пособие / И.В. Липсиц, В.В. Косов. — М.: Изд-во БЕК, 1996. — 304 с.
- ТАРХОВ С. Электротранспорт України: Енциклопедичний путівник / С.Тархов, К.Козлов, А.Олеандр. — К.: Сидоренко В.Б., 2010. — 912 с.
- ФРОЛОВ К.В. и др. Состояние и перспективы формирования конференции развития транспорта мира до 2000 г. // Спец. выпуск по транспорту Ин-та информации АН России. — М., 1998. — С. 2–17.
- ПАЛАНТ А.Ю. Экономический аспект транспортного комплекса Харьковского региона на основе SWOT-анализа [Электронный ресурс] / А.Ю. Палант // Ефективна економіка. — 2010. — № 12. — Режим доступа к журн. <http://www.ekonomy.nauka.com.ua>

Recenzenti:

*prof. Ing. Vojtech JURČÁK, CSc.,
doc. Inga URADNIKOVA, PhD.,*

OPTIMIZATION OF SIGNAL PROCESSING ALGORITHMS BY METHODS OF SUBOPTIMAL FILTRATION

МОДЕЛЬНЫЙ ПРИМЕР СУБОПТИМАЛЬНОЙ ФИЛЬТРАЦИИ

AFANASIEVA L.A., LYSENKO A.I., SEMENCHENKO A.I. URIADNIKOVA I.V.¹

АННОТАЦИЯ: Оптимизация и исследование методов субоптимальной фильтрации обработки сигналов в каналах связи со сложными видами помех в реальном масштабе времени, обеспечивающих повышение помехоустойчивости систем. Целью является получение математического выражения, которое описывает такие преобразования входного воздействия, чтобы выделения полезной информации из смеси, образованной сигналом и шумом осуществлялось достоверно. В зависимости от того, какие данные считаются полезными нужно решить следующие задачи: выявление сигнала, оценка параметров, когда нужно с наибольшей точностью определить значение одного или нескольких параметров полезного сигнала; различения сигналов, когда возможно наличие на входе нескольких сигналов и нужно указать, какие именно сигналы присутствуют; воспроизведение формы сигнала, искаженного действием шумов, в его первоначальный вид.

Ключевые слова: методы субоптимальной фильтрации, оптимизация

ABSTRACT: Optimization and research of suboptimal filtering methods of signal processing in the communication channels with complex types of interference in real time is considered. The aim is to obtain mathematical expression that describes the impact of such transformation input influence in order to select authentically useful information from a set of signal and noise. Depending on what data is useful should solve the following problems: detection the signal evaluation parameters for determination the value of one or more parameters of the useful signal most precisely; distinguishing signals when possible to have several input signals and should indicate what signals are present; reproduction waveform distorted by the influence of noise in its original form.

Keywords: methods of suboptimal filtering, optimization

ВВЕДЕНИЕ

Обеспечение высокого качества передачи сообщений в условиях действия помех - становится особенно актуальной на современном этапе развития общества, когда происходит бурный рост как стационарных, так и подвижных средств связи, действующих в сложной помеховой обстановке и при жестких требованиях к их электромагнитной совместимости. В большинстве современных систем связи прием сигналов приходится осуществлять в условиях действия помех всех видов - флуктуационных, сосредоточенных и импульсных.

При передаче сигналов по каналам связи неизбежно происходит их искажение, поэтому для повышения разрешения регистрирующих устройств необходима обработка регистрируемых сигналов для выделения амплитудных фронтов, фазы сигнала. При импульсной модуляции сигнала зачастую такая обработка аналогична выделению сигнала на фоне шума и основана на принципе корреляционного приема или оптимальной фильтрации сигнала.²

ОСНОВНАЯ ЧАСТЬ

Целью является получение математического выражения, которое описывает такие преобразования входного воздействия, чтобы выделения полезной информации из смеси, образованной сигналом и шумом осуществлялось достоверно.

¹ Все они: Национальный технический университет Украины Институт телекоммуникационных систем 37, Пр. Победы, Киев, 03056, Украина, тел.: (044) 4068299, e-mail: liana.afanasyeva@gmail.com

² см. в: Ivanov A.: В. Kontrol' sootvetstvija v telekommunikacijah i svjazi. Izmerenija, analiz, testirovanie, monitoring. [Monitoring compliance in telecommunications and communications. Measurement, analysis, testing, monitoring] SajrusSistems, 2000. -375 p.

В зависимости от того, какие данные считаются полезными нужно решить следующие задачи: выявление сигнала, оценка параметров, когда нужно с наибольшей точностью определить значение одного или нескольких параметров полезного сигнала (амплитуда, частота и т. п.); различения сигналов, когда возможно наличие на входе нескольких сигналов и нужно указать, какие именно сигналы присутствуют; воспроизведение формы сигнала, искаженного действием шумов, в его первоначальный вид.

Воздействие помех на полезный сигнал упрощённо может быть представлено на следующих моделях:

- модель воздействия аддитивных шумов на сигнал, т.е. шум складывается с полезным сигналом;
- модель воздействия аддитивных и мультипликативных помех(в этом случае до поступления в приемник информации аддитивная смесь проходит по тракту передачи, имеющему частотнозависимую передаточную характеристику). Таким образом, аддитивная смесь претерпевает дополнительные мультипликативные искажения: смесь домножается на резонансы передаточной характеристики тракта.

Таким образом, для эффективного устранения искажений сигнала необходимо, чтобы устройство, выполняющее эту функцию, постоянно отслеживало изменения характеристик помех во времени и постоянно корректировало свою импульсную характеристику в соответствии с этими изменениями. Такими возможностями обладают устройства, использующие адаптивную фильтрацию с целью выделения помехи, точнее ее оценки, с последующей ее компенсацией в смеси полезного сигнала и помехи.¹

Для нахождения оптимальной оценки вектора состояния необходимо решить уравнение для апостериорной характеристической функции или уравнения для апостериорной плотности вектора состояния Z после получения результатов наблюдения и только после этого можно определить оптимальную оценку вектора Z .

Но методов точного решения этих уравнений в общем случае пока не существует. Численное решение этих уравнений в практических задачах также невозможно, так как для этого необходимо много времени, а решать их необходимо каждый раз после получения результатов наблюдений. Кроме того, практическое использование теории оптимальной фильтрации целесообразно лишь в случаях, когда оценки возможно вычислять в натуральном масштабе времени по мере получения результатов наблюдения.

Теория оптимальной фильтрации дает оптимальные оценки в каждый момент t по результатам наблюдений, полученные до этого момента, без использования следующих результатов наблюдений. Если эти оценки не могут быть вычислены в тот же момент t или хотя бы с фиксированной допустимой задержкой, то нет смысла отказываться от использования наблюдений, полученных после момента t для оценки состояния системы в момент t .

Поэтому, для обработки результатов наблюдений в натуральном масштабе времени в процессе эксперимента, целесообразно использовать методы субоптимальной фильтрации.²

¹ см. в: V. S. Pugachev, I. N. Sinicyn: Stohasticheskie differencial'nye sistemy. Analiz i fil'tracija [Stochastic differential systems. Analysis and Filtering]. Nauka. Gl. red. Fiz.-mat. Lit., 1990. – 632 p.

² см. в: Pugachev V.S. Teorija verojatnostej i matematicheska statistika. [The theory of probability and mathematical statistics]. Nauka. Glavnaja redakcija fiziko-matematicheskoj literatury, 1979. – 496 p.

Рассмотрим модельный пример построения алгоритма приближенной оптимальной (субоптимальной) фильтрации процесса, определяемого уравнением

$$\dot{Z} = -\alpha Z + V_1,$$

если аддитивная помеха в наблюдениях представляет собой нормально распределенную случайную функцию с ковариационной функцией

$$k(\tau) = D e^{-\alpha|\tau|}.$$

Уравнение наблюдения в этом случае может быть записано в виде $X = Z + U$, где $X = \dot{Y}$. Дифференцируем уравнение наблюдения и подставляем в полученное уравнение значение \dot{U} из уравнения формирующего фильтра помехи,

$$\dot{U} = -\alpha U + V_2$$

и значение U из уравнения наблюдения. В результате получаем

$$\dot{X} = -\alpha X + \alpha Z' - Z'' + V_1 + V_2$$

Заменив уравнение наблюдения этим преобразованным уравнением наблюдения, сводим задачу к задаче оптимальной фильтрации.

Уравнения субоптимальной фильтрации принимают вид

$$\dot{\hat{Z}} = -\hat{Z}(\hat{Z}^2 + 3R) - [(v_1 + v_2)]^{-1} \left[v_1 + \alpha R - 3R(\hat{Z}^2 + R) \right] \left[X + \alpha \hat{X} - \alpha \hat{Z} + \hat{Z}(\hat{Z}^2 + 3R) \right], \quad (1)$$

$$\dot{R} = v_1 - 6R(\hat{Z}^2 + R) - (v_1 + v_2)^{-1} \left[v_1 + \alpha R + 3R^2(\hat{Z}^2 + R) \right]^2 - 6[(v_1 + v_2)]^{-1} \hat{Z} R^2 \left[X + \alpha \hat{X} - \alpha \hat{Z} + \hat{Z}(\hat{Z}^2 + R) \right], \quad (2)$$

где интенсивность v_2 белого шума V^2 равна.

Чтобы найти начальные условия для полученных уравнений, воспользуемся приемом для нахождения условных математического ожидания и дисперсии начального значения Z_0 процесса Z относительно X_0 . Так как $X_0 = Z_0 + U_0$ и помеха U распределена нормально и независима от Z , то безусловные дисперсии и ковариация величин Z_0 и X_0 равны соответственно D_0 , $D_0 + D_0$.

Допустив, что Z_0 — нормально распределенная величина, и пользуясь известными формулами для условных математического ожидания и дисперсии одной компоненты нормально распределенного случайного вектора относительно другой, находим начальные значения величин \hat{Z} и R :

$$\hat{Z}_0 = M[Z_0 | X_0] = \frac{D_0 X_0}{D_0 + D}.$$

$$R_0 = M[(Z_0 - \hat{Z}_0)^2 | X_0] = \frac{D_0 D}{D_0 + D}.$$

Уравнения(1),(2) приближенно определяют оптимальную оценку состояния системы и апостериорную дисперсию ошибки.

ВЫВОДЫ

Для приближенного решения уравнения для апостериорной характеристической функции вектора можно применить методы, основанные на параметризации распределений, которые применимы для решения уравнений для конечномерных распределений случайного процесса, определяемого стохастическим дифференциальным уравнением. Эти методы, в частности метод нормальной аппроксимации апостериорного распределения, дают стохастические дифференциальные уравнения для параметров апостериорного распределения.

Список литературы

- IVANOV A.: B.Kontrol' sootvetstvija v telekommunikacijah i svjazi. Izmerenija, analiz, testirovanie, monitoring.[Monitoring compliance in telecommunications and communications.Measurement, analysis, testing, monitoring]SajrusSistems, 2000. –375 p.
- PUGACHEV V. S., SINICYN I. N.: Stohasticheskie differencial'nye sistemy. Analiz i fil'tracija[Stochastic differential systems. Analysis and Filtering].Nauka.Gl. red.Fiz.-mat. Lit., 1990. – 632 p.
- PUGACHEV V.S.: Teorija verojatnostej i matematičeskaja statistika.[The theory of probability and mathematical statistics].Nauka.Glavnaja redakcija fiziko-matematičeskoj literatury, 1979. – 496 p.

Recenzenti:

*prof. Ing. Vojtech JURČÁK, CSc.,
doc. Vasilij Mironovič ZAPLATINSKI, CSc.*

SPOSOBY OCHRONY OBIEKTÓW INFRASTRUKTURY KRYTYCZNEJ PRZED ZAMACHAMI TERRORYSTYCZNYMI W XXI WIEKU

METHODS OF PROTECTION CRITICAL INFRASTRUCTURE OBJECTS AGAINST TERRORIST ATTACKS IN THE XXI CENTURY

BAK Tomasz¹

STRESZCZENIE: Referat zawiera analizę sposobów ochrony obiektów infrastruktury krytycznej przed zamachami terrorystycznymi w XXI wieku. Autor w pierwszej części artykułu skupia się na zagadnieniach związanych zarówno z krajowym, jak i europejskim prawodawstwem dotyczącym ochrony infrastruktury krytycznej, by w dalszych akapitach poruszyć problematykę dotyczącą rodzaju zadań i obszarów odpowiedzialności różnych szczebli administracji państwowej, służb oraz straży w Polsce w zakresie ochrony infrastruktury krytycznej. Omówione zostały również sposoby i metody ochrony infrastruktury krytycznej w naszym kraju.

Słowa kluczowe: infrastruktura krytyczna, metody ochrony infrastruktury krytycznej, terroryzm.

ABSTRACT: The paper presents an analysis of ways to protect critical infrastructure against terrorist attacks in the twenty-first century. By the first part of the article focuses on issues related to both national and European legislation concerning the protection of critical infrastructures. In the following paragraphs, the author raises issues concerning the type of tasks and responsibilities of different levels of government, and fire departments in Poland in the field of critical infrastructure protection. Were also discussed ways and means to protect critical infrastructure in Poland.

Keywords: critical infrastructure, methods of protection critical infrastructure, terrorism.

WSTĘP

U progu XXI wieku świat stanął w obliczu całkowicie innych scenariuszy zagrożeń niż przed kilku laty. Trudno jest jednoznacznie określić jakie zagrożenia najczęściej zagrażać będą społeczeństwom w przyszłości. Zamachy terrorystyczne, konflikty o charakterze lokalnym czy katastrofy naturalne. Regularnie też dowiadujemy się o nowych przypadkach złamania ochrony banków, szpitali oraz że usterki sieci telekomunikacyjnych doprowadziły do zakłócenia newralgicznych sfer funkcjonowania społeczeństwa takich jak transport powietrzny, służby ratownicze itp.² Nie ulega jednak wątpliwości, że najpoważniejszym zagrożeniem o charakterze globalnym będą zamachy terrorystyczne. Sytuacja taka wskazuje między innymi na potrzebę podjęcia szczególnych starań w zakresie ochrony infrastruktury krytycznej państwa. Zniszczenie, uszkodzenie czy awaria niekiedy niewielkiego elementu infrastruktury „wrażliwej” kraju może wywołać tzw. „efekt domina” i spowodować rozprzestrzenianie się skutków zaistniałej sytuacji kryzysowej na znaczne obszary kraju.³ Zakłócenia prawidłowego funkcjonowania elementów infrastruktury krytycznej może spowodować bardzo poważne konsekwencje do utraty zdrowia lub życia dużej liczby osób włącznie.

1 POJĘCIE INFRASTRUKTURY KRYTYCZNEJ

Niezakłócone działanie oraz brak zagrożeń dla infrastruktury krytycznej ma kolosalny wpływ na właściwe i bezpieczne funkcjonowanie państwa. Służyć powinna temu właściwa ochrona tej infrastruktury.

¹ gen. bryg. rez. dr inż.: Katedra Bezpieczeństwa Wewnętrznego, Instytut Studiów nad Terroryzmem Wyższej Szkoły Informatyki i Zarządzania w Rzeszowie. Mail: tbak@wsiz.rzeszow.pl

² PIWOWARCZYK, Ryszard. *Ochrona infrastruktury krytycznej w Unii Europejskiej*, s. 8, dokument el.: http://www.google.pl/url?sa=t&rct=j&q=&esrc=s&frm=1&source=web&cd=1&ved=0CCcQFjAA&url=http%3A%2F%2Fwww.uwm.edu.pl%2Fmzk%2Fupload%2Freferaty%2F13_ochrona_infrastruktury_krytycznej_konspekt.doc&ei=jijqUsKSKsif0wWnsYDIBw&usq=AFQjCNFrKI3aCiNnbclq2kViPAfnYpwhKw&bvm=bv.60444564,d.d2k

³ POKRUSZYŃSKI, Witold. *Współczesne bezpieczeństwo narodowe*, Wyd. WSGE, Józefów 2009. s. 120-121.

Aby właściwie zrozumieć problematykę infrastruktury krytycznej i jej ochrony należy na wstępie zdefiniować to pojęcie. W niedalekiej jeszcze przeszłości pojęcie to oznaczało obiekty o charakterze strategicznym, takie jak: *mosty, drogi, transport i systemy wodne*. Obiekty te umieszczone zostały w planach obronnych naszego kraju, lecz zmiany ustrojowe Polski po 1989 roku oraz analiza celowości ataku na takie obiekty spowodowały, że przestano ich ujmować w tego typu planach. Przez wiele kolejnych lat problematyka związana z tym była pomijana. Zmiany w kwestiach zagrożeń, jakie pojawiły się na przełomie XX i XXI wieku spowodowały, że problematyka ta znów znalazła właściwe miejsce w hierarchii ważności.

Obecnie infrastruktura krytyczna to "Systemy (obiekty budowlane, urządzenia, instalacje, usługi) kluczowe dla bezpieczeństwa państwa i jego obywateli oraz służące zapewnieniu sprawnego funkcjonowania organów administracji publicznej, instytucji, przedsiębiorców. Infrastruktura krytyczna obejmuje systemy: zaopatrzenia w energię i paliwa, łączności i sieci teleinformatycznych, finansowe, zaopatrzenia w żywność i wodę, ochrony zdrowia, transportowe i komunikacyjne, ratownicze, zapewniające ciągłość działania administracji publicznej, produkcji, składowania, przechowywania i stosowania substancji chemicznych i promieniotwórczych".¹

Na niejawnym wykazie obiektów infrastruktury krytycznej, sporządzonym przez Rządowe Centrum Bezpieczeństwa znalazło się 760 obiektów, w tym trzy za granicą. Wykaz ten powstał jako element Narodowego Programu Ochrony Infrastruktury Krytycznej, którego celem jest stworzenie warunków do poprawy bezpieczeństwa państwa, m.in. dotyczy przygotowania na sytuacje kryzysowe, które mogą niekorzystnie wpłynąć na infrastrukturę krytyczną.

Z informacji RCB wynika, że najwięcej kluczowych obiektów znajduje się na terenie województw: mazowieckiego (242), śląskiego (72), wielkopolskiego (59) i dolnośląskiego (50). Gospodarzem ponad połowy są trzy resorty: administracji i cyfryzacji, gospodarki oraz skarbu państwa. Za zaopatrzenie w żywność odpowiada jeden podmiot, za zaopatrzenie w wodę - 38. Po trzy podmioty odpowiadają za produkcję, składowanie i przechowywanie substancji chemicznych i promieniotwórczych oraz za ochronę zdrowia; sieci teleinformatyczne - 5, dział finansowy - 7, transport - 9, ratownictwo - 19, zapewnienie ciągłości funkcjonowania administracji publicznej - 26. Za zaopatrzenie w energię elektryczną, surowce energetyczne i paliwa odpowiada 27 podmiotów a za łączność – 31.²

2 PODSTAWY PRAWNE OCHRONY INFRASTRUKTURY KRYTYCZNEJ W UNII EUROPEJSKIEJ I POLSCE

Problem ochrony infrastruktury krytycznej stał się również priorytetem w Unii Europejskiej. W czerwcu 2004 roku Rada Europejska zainicjowała przyjęcie przez Komisję Komunikatu „*Ochrona infrastruktury krytycznej w walce z terroryzmem*”.³ W dokumencie tym przedstawiono sposoby zapobiegania zamachom terrorystycznym ukierunkowanym na obiekty, obszary i urządzenia stanowiące infrastrukturę krytyczną państw członkowskich.

W grudniu 2005 roku Rada do spraw Wymiaru Sprawiedliwości i Spraw Wewnętrznych wskazała na konieczność przygotowania *Europejskiego Programu Ochrony Infrastruktury Krytycznej* (EPOIK), ze szczególnym uwzględnieniem niebezpieczeństw wynikających z zamachów terrorystycznych. Przyjęto standardy Unii Europejskiej dotyczące procedur określania i klasyfikowania obiektów, obszarów, urządzeń jako *krytycznych* z punktu widzenia transgranicznych skutków wywołanych ich niesprawnością.

¹ Ustawa o Zarządzaniu kryzysowym z dnia 26 kwietnia 2007 roku, Dz.U. z 2007 r. Nr 89, poz. 590.

² Dok. el.: <http://wiadomosci.onet.pl/kraj/rcb-760-obiektow-na-niejawnej-liscie-podmiotow-strategicznnych/092bt>

³ *Zielona Księga w sprawie Europejskiego Programu Ochrony Infrastruktury Krytycznej*, Komisja Wspólnot Europejskich, pkt. 1, s. 2, [z:] http://eurex.europa.eu/LexUriServ/site/pl/com/2005/com2005_0576pl01.pdf

Określono również, że państwa członkowskie wypracowują jednolite zasady obowiązujące przy ocenie potrzeb odnoszących się do podniesienia poziomu ochrony danego obiektu, obszaru lub urządzenia wytypowanego jako *krytyczny* z punktu widzenia bezpieczeństwa Wspólnoty.¹ W grudniu 2008 roku wydano Dyrektywę w sprawie rozpoznawania i wyznaczania europejskiej infrastruktury krytycznej oraz oceny potrzeb w zakresie jej poprawy.²

Funkcjonowanie obiektów szczególnie ważnych ze względu na bezpieczeństwo państwa oraz potrzeba ich ochrony uwzględniona została również w kilku polskich aktach prawnych. Należą do nich:

1. Ustawa z 21 listopada 1967 roku o powszechnym obowiązku obrony Rzeczypospolitej Polskiej.
2. Ustawa o ochronie osób i mienia z 22 sierpnia 1997 roku: wymienia wiele obszarów, obiektów i urządzeń podlegających obowiązkowej ochronie. Zapisy w ustawie precyzują kryteria podziału wspomnianej infrastruktury i dzieli je na związane z obronnością państwa, ochroną interesu gospodarczego państwa, bezpieczeństwem publicznym oraz innymi ważnymi interesami państwa.³
3. Rozporządzenie z 24 czerwca 2003 roku w sprawie obiektów szczególnie ważnych dla bezpieczeństwa i obronności państwa oraz ich szczególnej ochrony: rozporządzenie to dzieli obiekty na dwie kategorie.⁴

Do kategorii pierwszej, związanej z potencjałem obronnym państwa, należą [Rozporządzenie Rady Ministrów z 24.06.2003 w sprawie obiektów szczególnie ważnych dla bezpieczeństwa i obronności państwa oraz ich szczególnej ochrony]:

- zakłady produkujące, remontujące, magazynujące uzbrojenie, sprzęt wojskowy i środki bojowe,
- zakłady prowadzące prace badawczo-rozwojowe oraz konstruktorskie w dziedzinie bezpieczeństwa i obronności państwa,
- magazyny rezerw państwowych (np. bazy, składy paliw płynnych, żywności, leków, materiałów sanitarnych),
- obiekty podległe ministrowi obrony narodowej lub przez niego nadzorowane,
- obiekty infrastruktury transportu samochodowego, kolejowego, lotniczego, morskiego, wodnego śródlądowego, drogownictwa, kolejnictwa i łączności,
- ośrodki dokumentacji geodezyjnej i kartograficznej,
- zapory wodne,
- urządzenia hydrotechniczne,
- obiekty należące do jednostek organizacyjnych Agencji Wywiadu,
- obiekty Narodowego Banku Polskiego,
- obiekty Banku Gospodarstwa Krajowego,
- obiekty Polskiej Wytwórni Papierów Wartościowych oraz Mennicy Państwowej,
- obiekty telekomunikacyjne służące nadawaniu programów radiowych i telewizji,

¹ TYBURSKA, Agata. *Policja a ochrona infrastruktury krytycznej*, [w:] "Zeszyty Naukowe WSOWL", nr 3 (161), 2011 r., str. 148.

² Dyrektywa 2008/114/WE z dnia 8 grudnia 2008 r. w sprawie rozpoznawania i wyznaczania europejskiej infrastruktury krytycznej oraz oceny potrzeb w zakresie poprawy jej ochrony.

³ TYBURSKA, Agata. *Współpraca policji z innymi podmiotami w zakresie ochrony obiektów ważnych dla bezpieczeństwa państwa*, Wydawnictwo Wyższej Szkoły Policji w Szczytnie, Szczytno 2009.

⁴ Rozporządzenie Rady Ministrów z 24.06.2003 w sprawie obiektów szczególnie ważnych dla bezpieczeństwa i obronności państwa oraz ich szczególnej ochrony, § 2 pkt. 10–19

- obiekty i miejsca, w których produkowane, stosowane lub magazynowane są materiały jądrowe czy też źródła i odpady promieniotwórcze.¹

Do drugiej kategorii zaliczono obiekty związane z właściwym funkcjonowaniem administracji publicznej oraz zapewnieniem odpowiedniego poziomu bezpieczeństwa i porządku publicznego:

- obiekty organów i jednostek organizacyjnych podległe ministrowi spraw wewnętrznych i administracji lub przez niego nadzorowane,
- obiekty jednostek organizacyjnych Agencji Bezpieczeństwa Wewnętrznego,
- obiekty policji, Straży Granicznej, Państwowej Straży Pożarnej,
- obiekty będące we właściwości ministra sprawiedliwości, Służby Więziennej oraz jednostek organizacyjnych, które podlegają ministrowi sprawiedliwości bądź są przez niego nadzorowane,
- zakłady, których działalność ma związek z wydobywaniem kopalin podstawowych,
- obiekty (miejsca), w których produkowane, stosowane lub magazynowane są materiały stwarzające zagrożenie pożarem lub wybuchem,
- obiekty, w których prowadzona jest działalność oparta na wykorzystywaniu toksycznych związków chemicznych i ich prekursorów, środków biologicznych i mikrobiologicznych, mikroorganizmów, toksyn i innych substancji powodujących zachorowania u ludzi i (lub) zwierząt,
- elektrownie oraz inne obiekty elektroenergetyczne,
- inne obiekty znajdujące się we właściwości organów administracji rządowej lub też organów jednostek samorządu terytorialnego, formacji, instytucji państwowych, a także prywatnych przedsiębiorców.²

4. Strategia Bezpieczeństwa Narodowego z 2007 - odnosi się do tej problematyki w następujący sposób: "Odpowiedzią na wzrastający poziom zagrożeń wobec obiektów i systemów infrastruktury, która ma kluczowe znaczenie dla bezpieczeństwa państwa i jego mieszkańców powinny być działania ukierunkowane na stworzenie mechanizmu ochrony narodowej infrastruktury krytycznej. Należy dążyć do opracowania narodowego planu ochrony infrastruktury krytycznej oraz zaangażowania w proces budowy mechanizmu - poza administracją i służbą publiczną - także operatorów i właścicieli infrastruktury, w tym prywatnych. Mając świadomość ponadnarodowego wymiaru funkcjonowania infrastruktury krytycznej należy zapewnić aktywny udział Polski w pracach nad jej ochroną, toczących się na forum NATO i UE".³

5. Ustawa o zarządzaniu kryzysowym z 26 kwietnia 2007 roku.

Ostatni z wymienionych aktów prawnych zdefiniował również ochronę obiektów infrastruktury krytycznej. Są to „wszelkie działania zmierzające do zapewnienia funkcjonalności, ciągłości działań i integralności infrastruktury krytycznej w celu zapobiegania zagrożeniom, ryzykom lub słabym punktom oraz ograniczenia i neutralizacji ich skutków oraz szybkiego odtworzenia tej infrastruktury na wypadek awarii, ataków oraz innych zdarzeń zakłócających jej prawidłowe funkcjonowanie”.⁴ Rok 2010 był przełomowy w kwestiach dotyczących infrastruktury krytycznej. Zgodnie z postanowieniami zawartymi w Dyrektywie Unijnej ... Rada Ministrów uchwaliła Narodowy Program Ochrony Infrastruktury Krytycznej.

¹ Rozporządzenie Rady Ministrów z 24.06.2003 w sprawie obiektów szczególnie ważnych dla bezpieczeństwa i obronności państwa oraz ich szczególnej ochrony, § 2 pkt. 10–19

² *Ibidem*, § 2 pkt. 10–19

³ Strategia Bezpieczeństwa Narodowego z 2007 roku, art. 118.

⁴ Ustawa o Zarządzaniu kryzysowym z dnia 26 kwietnia 2007 roku, Dz.U. z 2007 r. Nr 89, poz. 590.

Jego celem jest stworzenie warunków umożliwiających poprawę bezpieczeństwa infrastruktury krytycznej. Program podlega aktualizacji nie rzadziej niż dwa lata.¹ Za jego przygotowanie odpowiada dyrektor Rządowego Centrum Bezpieczeństwa. Do jego obowiązków w tym zakresie należy:

- sporządzenie jednolitego wykazu obiektów, instalacji, urządzeń i usług wchodzących w skład infrastruktury krytycznej z podziałem na systemy,
- opracowanie wyciągów z wykazu infrastruktury krytycznej znajdującej się w danym oraz przekazanie ich ministrom i kierownikom urzędów centralnych odpowiedzialnym za dany system,
- opracowanie wyciągów z wykazu infrastruktury krytycznej znajdującej się na terenie województw oraz przekazaniu ich właściwym wojewodom.
- Powyższy program uznaje za najważniejsze:
 - zapobieganie zakłóceniom funkcjonowania infrastruktury krytycznej,
 - przygotowanie jej na sytuacje kryzysowe mogące na nią wpłynąć,
 - reagowanie w sytuacjach zniszczenia lub zakłócenia funkcjonowania infrastruktury krytycznej,
 - odtwarzanie infrastruktury krytycznej.²

Ponadto program wyznacza narodowe priorytety, cele, wymagania oraz standardy służące zapewnieniu sprawnego funkcjonowania infrastruktury krytycznej, a także szczegółowe kryteria pozwalające wyodrębnić obiekty, instalacje, urządzenia i usługi wchodzące w skład systemów infrastruktury krytycznej z uwzględnieniem ich znaczenia dla funkcjonowania państwa i zaspokojenia potrzeb obywateli. Jednocześnie wskazane są instytucje i osoby odpowiedzialne za wspomniane działania.³

3. SPOSOBY OCHRONY OBIEKTÓW INFRASTRUKTURY KRYTYCZNEJ

Sprecyzowanie szczegółowych zadań z zakresu ochrony infrastruktury krytycznej należy do wojewódzkich, powiatowych i gminnych organów zajmujących się zarządzaniem kryzysowym, które tworzą krajowe, wojewódzkie, powiatowe i gminne plany zarządzania kryzysowego. Plany te powinny zawierać między innymi:

- charakterystykę zagrożeń,
- ocenę ryzyka ich wystąpienia w infrastrukturze krytycznej.

Załączniki funkcjonalne powyższych planów określają procedury związane z ochroną infrastruktury krytycznej, zawierają wykaz infrastruktury krytycznej objętej planem oraz podają zakres jej ochrony i odtwarzania.

Każdy natomiast obiekt infrastruktury krytycznej musi mieć przygotowany plan ochrony zawierający takie elementy jak:

- identyfikację ważnych zasobów,
- przeprowadzoną analizę ryzyka odnoszącą się do głównych zagrożeń,
- priorytety dotyczące procedur i środków ochrony.
- własne systemy rezerwowe, podtrzymujące działanie tej infrastruktury do czasu jej całkowitego odbudowania.

¹ Dyrektywa Unijna 2008/114/WE z dnia 8 grudnia 2008 r. w sprawie rozpoznawania i wyznaczania europejskiej infrastruktury krytycznej oraz oceny potrzeb w zakresie poprawy jej ochrony.

² Rozporządzenie Rady Ministrów z dnia 30 kwietnia 2010 r. W sprawie Narodowego Programu Ochrony Infrastruktury Krytycznej, Dz. U. Z 2010 r. Nr 83, poz. 541.

³ Ustawa o Zarządzaniu kryzysowym z dnia 26 kwietnia 2007 roku, Dz.U. z 2007 r. Nr 89, poz. 590. art. 5b

Zgodnie z zapisami ustawy plany ochrony infrastruktury krytycznej tworzone są na poziomie państwa i województwa i zawierają:

- wykaz obiektów i systemów infrastruktury krytycznej,
- charakterystykę zagrożeń dla infrastruktury krytycznej oraz ocenę ryzyka ich wystąpienia,
- charakterystykę zasobów możliwych do wykorzystania w celu ochrony infrastruktury krytycznej,
- warianty działania w przypadkach zagrożeń lub zakłócenia funkcjonowania infrastruktury krytycznej,
- warianty odtwarzania infrastruktury krytycznej,
- zasady współpracy administracji publicznej z właścicielami oraz posiadaczami samoistnymi i zależnymi obiektów, instalacji lub urządzeń infrastruktury krytycznej w zakresie jej ochrony, w tym zasady przekazywania informacji,
- wskazanie terminów i trybu aktualizacji planu.¹

Do ochrony obiektów, urządzeń i instalacji infrastruktury krytycznej są zobowiązani ich właściciele. Mają oni również obowiązek wyznaczenia osób odpowiedzialnych za utrzymywanie kontaktów z podmiotami odpowiedzialnymi za ochronę infrastruktury krytycznej (służby, straże, centra zarządzania kryzysowego, itp.).

Do podstawowych metod ochrony infrastruktury krytycznej możemy zaliczyć przedsięwzięcia takie jak: 1. ochrona fizyczna i techniczna, 2. ochrona osobowa, 3. ochrona teleinformatyczna, 4. ochrona prawna i 5. wsparcie etapu odbudowy.²

3.1 OCHRONA FIZYCZNA

Ochrona fizyczna polega na realizacji przedsięwzięć, które minimalizują ryzyko zakłócenia funkcjonowania IK przez osoby, które znalazły się na terenie IK w sposób nieautoryzowany. Składają się na nią:

- ochrona osób, rozumiana jako działania mające na celu zapewnienie bezpieczeństwa życia, zdrowia i nietykalności osobistej,
- ochrona mienia, czyli działania zapobiegające przestępstwom i wykroczeniom przeciwko mieniu, a także przeciwdziałające powstawaniu szkody wynikającej z tych zdarzeń,
- działania niedopuszczające do wstępu osób nieuprawnionych na teren chroniony.³

Ochronę fizyczną realizuje wewnętrzna służba ochrony lub podmioty działające zgodnie z ustawą z dnia 22 sierpnia 1997 r. o ochronie osób i mienia (Dz. U. z 2005 r. Nr 145, poz. 1221 z późn. zm.). zadania te realizowane są poprzez 24-godzinną ochronę fizyczną obiektów, urządzeń, instalacji i systemów IK. Aby właściwie zorganizować ochronę fizyczną IK należy dokonać podziału terenu, na którym zlokalizowana jest IK na strefy ochrony (stref ograniczonego dostępu), tak aby maksymalnie spowolnić działanie potencjalnego napastnika. Natężenie sił i środków ochrony powinno rosnać w miarę zbliżania się potencjalnych napastników do strefy chroniącej kluczowe elementy infrastruktury organizacji.

¹ Rozporządzenie Rady Ministrów z dnia 30 kwietnia 2010 r. W sprawie Narodowego Programu Ochrony Infrastruktury Krytycznej, Dz. U. Z 2010 r. Nr 83, poz. 541.

² Dok. el.: http://rcb.gov.pl/?page_id=210

³ Narodowy Program Ochrony Infrastruktury Krytycznej, Załącznik 2, Rządowe Centrum Bezpieczeństwa, Warszawa 2013 rok. str. 18,

Podział stref ochrony:

- 1 – specjalna strefa bezpieczeństwa,
- 2 – strefa bezpieczeństwa,
- 3 – strefa chroniona,
- 4 – strefa kontrolowana.

Bezwzględnie na fakt istnienia stref ochrony niezbędne jest zastosowanie dodatkowych środków ochrony.

Należy wprowadzić procedury dotyczące:

1. Zasad wejścia do stref ochrony pracowników oraz pojazdów obsługujących oraz sposób poruszania się użytkowników po obiekcie, obejmujące: dostęp do poszczególnych stref ochrony przez autoryzację przez system kontroli dostępu lub zgodnie z innymi zastosowanymi elementami rejestrowanej identyfikacji (klucze pobierane za potwierdzeniem/PIN), możliwość przeszukania itp.,
2. Zasad użycia elementów identyfikacji (klucze/kody/PIN/karty), obejmujące: rejestrację elementów identyfikacji, zasady przechowywania oraz wydawania kluczy do pomieszczeń i stref chronionych, okresową wymianę kodów, tryb wydawania i przyznawania kart,
3. Wydawania identyfikatorów (przepustek) oraz nadawania uprawnień oraz ich zdejmowania użytkownikowi,
4. Zasad wejścia kontrahentów i wjazdu pojazdów do nich należących, obejmujące: nadanie uprawnień na wejście i rejestrację kontrahentów, możliwość przeszukania, zasad poruszania się po obiekcie, jednoznaczną identyfikację osób (pojazdów, firm), identyfikację wizualną itp.,
5. Zasad wejścia gości i wjazdu pojazdów do nich należących, obejmujące: nadanie uprawnień na wejście i rejestrację odwiedzających, zasady poruszania się po obiekcie, wizualną identyfikację
6. Kontroli środków ochrony, obejmujące: odpowiedzialnych za kontrole, odstępy czasu między kontrolami, protokoły pokontrolne itp.,
7. Serwisowania technicznych środków ochrony fizycznej, obejmujące: okresową obsługę zgodnie z dokumentacją techniczną, określone umownie czasy usuwania usterek itp.,
8. Testowania środków ochrony, obejmujące przeprowadzanie testów penetracyjnych i ich przebieg, odpowiedzialnych za testy, ustalone okresy czasu prowadzenia testów itp.,
 - Sposobów reakcji ochrony na określone rodzaje zdarzeń.
 - W celu koordynacji ochrony fizycznej należy utworzyć centrum dowodzenia i koordynacji ochrony fizycznej, które powinno być wyposażone w system informowania o wszelkich stanach anormalnych zaistniałych w strefach ochrony.
 - Ochrona fizyczna może być organizowana poprzez system posterunków (doraźnych lub stałych) oraz patroli pieszych i samochodowych (wewnątrz i na zewnątrz obiektu).
 - Wyróżnia się trzy podstawowe modele ochrony fizycznej, które można podzielić pod względem rozmieszczenia i poziomu mobilności jednostek ochrony.
 - model statyczny,
 - model ruchomy,
 - model mieszany.¹

¹ Narodowy Program Ochrony Infrastruktury Krytycznej, Załącznik 2, str. 18, Rządowe Centrum Bezpieczeństwa, Warszawa 2013 rok. s. 21 a 23.

Pracownicy ochrony powinni dokumentować zdarzenia i sytuacje mogące zagrażać bezpieczeństwu chronionego mienia. Szczegółowy zakres działań ww. pracowników regulują odpowiednie instrukcje. Pracownicy ochrony są wyposażeni w broń i amunicję służbową oraz inne środki przymusu bezpośredniego.

Dodatkowo posiadają opatrunki osobiste lub zestawy medyczne, środki łączności radiowej i telefonicznej, latarki, maski przeciwgazowe, hełmy i kamizelki kuloodporne, środki transportu.

Doskonałym elementem stanowiącym o skuteczności ochrony fizycznej są techniczne środki ochrony fizycznej. Zaliczamy do nich:

- ogrodzenie, zapory mechaniczne, wejścia i wyjścia,
- systemy kontroli dostępu,
- telewizja przemysłowa,
- systemy sygnalizacji włamania i napadu.

Obiekty infrastruktury krytycznej powinny być całkowicie ogrodzone. Zaleca się również aby były wyznaczone strefy ochrony. Ogrodzenie powinno spełnić następujące wymagania:

- być odpowiednio wysokie,
- powinno być tak wykonane aby uniemożliwić dokonanie podkopu,
- dolna krawędź ogrodzenia powinna być zabetonowana lub w inny sposób trwale zamontowana w podłożu bądź osadzona w podmurówce,
- powinno być zabezpieczone drutem kolczastym lub spiralą drutu ostrzowego,
- powinno mieć możliwość współpracy z systemami telewizji przemysłowej, pozwalającymi na obserwację ogrodzenia zewnętrznego oraz wszystkich wejść i wyjść z stref ochrony, systemami wykrywania i sygnalizacji włamania, pozwalającymi na jak najwcześniejsze wykrycie prób sforsowania ogrodzenia zewnętrznego obiektu oraz oświetleniem.

Należy także odpowiednio przygotować wyposażenie takie jak: podesty, lustra, kamery, miejsce do kontroli pojazdów i ich ładunku. Należy również zapewnić nadzór w czasie ładowania i rozładunku towarów na terenie IK. Dostęp do stref ochrony oraz kluczowych dla funkcjonowania IK pomieszczeń lub obszarów powinien być kontrolowany i ograniczany wyłącznie osób do tego uprawnionych.

W tym celu stosuje się systemy kontroli dostępu.

- Telewizja przemysłowa to system kamer służących do przekazywania obrazu z określonych stref, obszarów lub pomieszczeń w zamkniętym systemie odbiorczym, służący do nadzoru oraz zwiększeniu bezpieczeństwa stref, obszarów lub pomieszczeń, w obrębie których zostały zainstalowane kamery.
- System ten zainstalowany na wejściach, wyjściach do stref ochrony, powinien umożliwić późniejszą identyfikację osób, pojazdów wjeżdżających i wyjeżdżających z powyższych stref.
- Systemy sygnalizacji włamania i napadu stosuje się w celu wykrycia i rejestracji prób nielegalnego wejścia do stref ochrony, wybranych obszarów i pomieszczeń.

W tym celu stosuje się urządzenia, które:

- wykrywają ruch w strefie objętej ich działaniem,
- sygnalizują otwarcie drzwi,

- sygnalizują uszkodzenie powierzchni szklanych,
- ostrzegają o zagrożeniach.¹

Ochrona techniczna infrastruktury krytycznej to zespół przedsięwzięć i procedur mających na celu minimalizację ryzyka zakłócenia funkcjonowania infrastruktury krytycznej związanego z technicznymi aspektami budowy i eksploatacji obiektów, urządzeń, instalacji lub usług infrastruktury krytycznej.

Oznacza to, że ochrona techniczna IK obejmuje m.in.:

- sprawy związane ze zgodnością budynków, urządzeń, instalacji i usług z obowiązującymi przepisami i normami np. budowlanymi i przeciwpożarowymi,
- działania techniczne mające na celu zmniejszenie uzależnienia funkcjonowania IK od zewnętrznych usług,
- działania techniczne mające na celu zapewnienia ciągłości funkcjonowania IK.²

Właściciel lub zarządca obiektu budowlanego powinien pamiętać, że należy przechowywać przez okres istnienia obiektu dokumentację budowy, dokumentację powykonawczą i inne dokumenty oraz decyzje dotyczące obiektu, a także, w razie potrzeby, instrukcje obsługi i eksploatacji: obiektu, instalacji i urządzeń związanych z tym obiektem, a także opracowania projektowe i dokumenty techniczne robót budowlanych wykonywanych w obiekcie w toku jego użytkowania.

3.2 OCHRONA OSOBOWA

Ochrona osobowa to zespół przedsięwzięć i procedur mających na celu minimalizację ryzyka związanego z osobami, które przez autoryzowany dostęp do obiektów, urządzeń, instalacji i usług infrastruktury krytycznej, mogą spowodować zakłócenia w jej funkcjonowaniu.³

3.3. OCHRONA TELEINFORMATYCZNA

Ochrona teleinformatyczna infrastruktury krytycznej to zespół przedsięwzięć i procedur mających na celu minimalizację ryzyka zakłócenia funkcjonowania IK związanego z wykorzystaniem do jej użytkowania systemów i sieci teleinformatycznych.⁴

Obecnie jedna z odmian terroryzmu – cyberterroryzm może bezpośrednio zagrażać obiektom IK. Infrastruktura krytyczna narażona jest na cyberataki zarówno – cyberprzestępców, jak również może zostać zaatakowana w sposób niezamierzony, na przykład w wyniku awarii systemu lub niesprawności urządzeń lub programów ją obsługujących.

3.4. OCHRONA PRAWNA

Ochrona prawna to zespół przedsięwzięć mających na celu minimalizację ryzyka związanego z działalnością osób fizycznych lub innych podmiotów gospodarczych (państwowych lub prywatnych), których działania mogą prowadzić do zakłócenia w funkcjonowaniu obiektów, urządzeń, instalacji i usług IK.⁵ Należy podejmować wszelkie działania prawne minimalizujące ryzyko zakłócenia funkcjonowania IK.

¹ Narodowy Program Ochrony Infrastruktury Krytycznej, Załącznik 2, str. 18, Rządowe Centrum Bezpieczeństwa, Warszawa 2013 rok. s. 31.

² *Ibidem*, s. 33.

³ *Ibidem*, s. 41.

⁴ *Ibidem*, s. 48.

⁵ *Ibidem*, s. 76.

4. PLANY ODBUDOWY

Faza odbudowy jest ostatnim etapem ochrony infrastruktury krytycznej. Po reakcji na incydent i zapewnieniu ciągłości działania obiektów IK, należy w jak najszybszym czasie przywrócić pełną (normalną) funkcjonalność tych obiektów i systemów. Aby uczynić to w sposób sprawny i ograniczający koszty, muszą być wcześniej przygotowane odpowiednie plany. Powinny obejmować wszelkie działania potrzebne do przywrócenia pełnej funkcjonalności infrastruktury krytycznej.

Wszystkie plany muszą być zaakceptowane przez kierownictwo i być dostępne dla wszystkich pracowników, na których zostały nałożone obowiązki w fazie odbudowy.

Plany powinny być wykonane w kilku egzemplarzach, a następnie dystrybuowane po wszystkich obiektach IK (częściach składowych IK). Dla przygotowania działań po wystąpieniu awarii opracowywane są wewnętrzny i zewnętrzny plan operacyjno-ratowniczy.

Plany operacyjno-ratownicze zawierają w szczególności:

- zakładane działania służące ograniczeniu skutków awarii przemysłowej dla ludzi i środowiska,
- propozycje metod i środków służących ochronie ludzi i środowiska przed skutkami awarii przemysłowej,
- informację o występujących zagrożeniach, podjętych środkach zapobiegawczych i o działaniach, które będą podjęte w przypadku wystąpienia awarii przemysłowej, przedstawianą społeczeństwu i właściwym organom Państwowej Straży Pożarnej, wojewodzie, wojewódzkiemu inspektorowi ochrony środowiska, regionalnemu dyrektorowi ochrony środowiska, staroście, wójtowi, burmistrzowi lub prezydentowi miasta.¹

W przypadku gdy przewiduje się oddziaływanie skutków awarii poza terenem zakładu opracowuje się zewnętrzny plan operacyjno-ratowniczy. Sporządza go komendant wojewódzki Państwowej Straży Pożarnej. Plan zawiera:

- wskazanie osób upoważnionych do uruchamiania procedur ratowniczych, osoby kierującej działaniami ratowniczymi oraz nadzorującej i koordynującej działania w zakresie usuwania skutków awarii,
- zbiorczy wykaz sił i środków służb ratowniczych oraz służb wspomagających, przewidzianych do prowadzenia działań ratowniczych i usuwania skutków awarii,
- opis systemu przedstawiania społeczeństwu informacji o występujących zagrożeniach związanych z działalnością zakładu, podjętych środkach zapobiegawczych i działaniach, które będą podejmowane w razie wystąpienia awarii,
- procedury powiadamiania ludności i właściwych organów administracji o zagrożeniu awarią lub jej wystąpieniu,
- procedury dotyczące ewakuacji ludności,
- procedury udzielenia pomocy medycznej osobom poszkodowanym,
- procedury postępowania związane z możliwością wystąpienia trans granicznych skutków awarii,
- procedury postępowania poawaryjnego,
- określenie sposobów zabezpieczenia logistycznego działań ratowniczych,
- inne niezbędne informacje wynikające ze specyfiki zagrożenia oraz lokalnych uwarunkowań, w szczególności:
 - procedury powiadamiania właściwych organów o możliwości wystąpienia lub wystąpieniu poważnej awarii,

¹ Dok. el.: <http://www.ciop.pl/22904.html>

- informacje dotyczące działań podejmowanych przez właściwe organy w celu ograniczenia skutków awarii dla ludzi i środowiska.¹

Zapewnienie ciągłości i sprawnego funkcjonowania infrastruktury krytycznej spoczywa na administracji rządowej i samorządowej.² W ramach porządkowania problematyki infrastruktury krytycznej uregulowano również problematykę współpracy i obowiązków organów administracji publicznej i służb odpowiedzialnych za bezpieczeństwo państwa z właścicielami elementów i całych systemów IK oraz innymi służbami publicznymi i organami.

Do głównych zadań z zakresu ochrony infrastruktury krytycznej należą w szczególności:

- gromadzenie oraz wymiana informacji o zagrożeniach dla IK,
- opracowanie i wdrażanie procedur na wypadek wystąpienia zagrożeń IK,
- odtwarzanie infrastruktury krytycznej,
- współpraca między administracją publiczną a właścicielami, operatorami oraz posiadaczami IK w zakresie jej ochrony.³

Odpowiednia współpraca organów administracji publicznej stanowi jeden z podstawowych elementów zarządzania kryzysowego związanego z ochroną infrastruktury krytycznej. Współpraca administracji publicznej w ramach OIK będzie polegać na nieustannej wymianie informacji, która przyspieszy i podniesie efektywność tej ochrony oraz pozytywnie wpłynie na proces zarządzania bezpieczeństwem IK.

Współpraca ta w szczególności obejmie:

- stworzenie bazy specjalistów w kwestiach związanych z tematyką infrastruktury krytycznej w ramach systemów IK. Baza ekspertów przyspieszy proces konsultacji i jednocześnie pozwoli na udzielanie wsparcia merytorycznego w sytuacji wystąpienia zakłóceń funkcjonowania IK oraz w ramach Forum publiczno-prywatnego,
- udział w opracowaniu, aktualizacji i realizacji Narodowego Programu Ochrony Infrastruktury Krytycznej.
- wyznaczenie punktów kontaktowych w sprawach ochrony infrastruktury krytycznej w ramach administracji publicznej i służb państwowych (m.in. w ministerstwach i urzędach centralnych, urzędach wojewódzkich, KG Policji, ABW, AW, KG SG, KG PSP).⁴

Istotną rolę w systemie ochrony infrastruktury krytycznej odgrywają służby i straże takie jak: Policja, Siły Zbrojne, Straż Graniczna czy Państwowa Straż Pożarna. Jednym z obowiązków właścicieli, osób zarządzających, czy operatorów elementów infrastruktury krytycznej jest sporządzanie planów ochrony.

Plany opracowywane są zgodnie z obowiązującymi wymaganiami i muszą zostać uzgodnione z komendantem wojewódzkim Policji, właściwym dla miejsca położenia elementu wyznaczonego jako krytyczny.⁵ Ponadto właściciele (osoby zarządzające) zobowiązani są do stałego kontaktu z Policją, celem m.in. pozyskiwania informacji dotyczących zagrożeń zewnętrznych.

¹ Dok. el.: <http://www.ciop.pl/22904.html>, również: SKOMRA, Witold. *Ochrona infrastruktury krytycznej w systemie zarządzania kryzysowego*, [w:] TYBURSKA, Agata (red.). *Ochrona infrastruktury krytycznej*, WSP Szczytno 2010. s. 6 – 8.

² SIENKIEWICZ-MAŁYJUREK, Katarzyna, KRYNOJNEWSKI, Franciszek. *Zarządzanie kryzysowe w administracji publicznej*, Difin, Warszawa 2010. s. 36.

³ Dok. el.: <http://www.militis.pl/narodowe/ochrona-infrastruktury-krytycznej-w-polsce-stan-na-2011-r>

⁴ Dok. el.: http://rcb.gov.pl/?page_id=253

⁵ Rozporządzenie Rady Ministrów z dnia 30 kwietnia 2010 r. W sprawie Narodowego Programu Ochrony Infrastruktury Krytycznej, Dz. U. Z 2010 r. Nr 83, poz. 541.

W przypadku zaistnienia katastrofy naturalnej, czy awarii technicznej, Policja wykonuje określone zadania na rzecz infrastruktury krytycznej, w takich obszarach jak: 1. alarmowanie i ostrzeganie, 2. działania porządkowe, 3. działania ratownicze i 4. działania skierowane na przywracanie stanu przed wystąpieniem zagrożenia.¹

Należy jednocześnie pamiętać, że charakter i zakres szczegółowych zadań wykonywanych przez policjantów zależy bezpośrednio od konkretnej fazy związanej z zaistniałą katastrofą naturalną, czy awarią techniczną. Podczas realizacji zadań dotyczących OIK policja ma prawo do użycia środków przymusu bezpośredniego.

Do ochrony obiektów mogą zostać użyte także uzbrojone oddziały i pododdziały Policji. Użycie może być również wykorzystane w sytuacji zagrożenia zamachem terrorystycznym lub jego dokonania w stosunku do obiektów mających szczególne znaczenie dla bezpieczeństwa lub obronności państwa czy też zagrożenia życiu ludzi.²

Użycie tego typu oddziałów lub pododdziałów Policji zarządza Prezes Rady Ministrów na wniosek Ministra Spraw Wewnętrznych. W sytuacjach nagłych, niecierpiących zwłoki decyzję o użyciu uzbrojonych oddziałów lub pododdziałów Policji podejmuje Minister Spraw Wewnętrznych. Jego obowiązkiem jest jednak w takim przypadku niezwłoczne powiadomienie o fakcie użycia zwiększonych sił policyjnych Prezesa Rady Ministrów.³

W sytuacji, kiedy użycie uzbrojonych oddziałów lub pododdziałów policji okazałoby się niewystarczające, istnieje możliwość wsparcia działań Policji przez oddziały i pododdziały Sił Zbrojnych Rzeczypospolitej. Użycie Sił Zbrojnych wymaga jednak postanowienia Prezydenta Rzeczypospolitej Polskiej, które to postanowienie wydawane jest na wniosek Prezesa Rady Ministrów.

Kolejną służbą, która realizuje zadania na rzecz infrastruktury krytycznej jest Straż Graniczna. Zadania te obejmują:

- zapewnienie prawidłowego funkcjonowania systemu ochrony granicy i kontroli ruchu granicznego,
- zabezpieczenie obiektów i urządzeń użytkowanych przez Straż Graniczną,
- zabezpieczenie systemów łączności, systemów teleinformatycznych, baz danych,
- wyznaczenie służb odpowiedzialnych za nadzór nad systemami,
- organizację ochrony informacji objętych szczególnymi wymaganiami bezpieczeństwa,
- organizację ochrony fizycznej obiektów.⁴

Sposób postępowania w Straży Granicznej w przypadku wystąpienia zagrożeń lub zniszczeń elementów infrastruktury krytycznej określony został w „Planie działania Straży Granicznej w sytuacjach kryzysowych”.

W ochronie IK istotne znaczenie ma również współpraca sektora publicznego z sektorem prywatnym oraz współpraca wewnątrz tych sektorów. Jej głównym elementem jest wypracowanie na drodze konsensusu przejrzystych zasad i procedur między organami i służbami państwa a właścicielami oraz posiadaczami samoistnych i zależnych IK.

Wynika to z faktu, że znaczna część infrastruktury, mającej kluczowe znaczenie dla bezpieczeństwa państwa, znajduje się w posiadaniu sektora prywatnego.⁵

Bardzo ważny wpływ na bezpieczeństwo i ochronę IK w Polsce mają ustanowione na mocy Ustawy z dnia 26 kwietnia 2007 r. o zarządzaniu kryzysowym, stopnie alarmowe.

¹ Zarządzenie Nr 24/98 Komendanta Głównego Policji z 10.11.1998 r. w sprawie realizacji przez policję zadań w warunkach katastrof naturalnych i awarii technicznych

² Ustawa o Policji z 6.04.1990, art. 18 ust. 1, pkt. 3, 4

³ Ustawa o Policji z 6.04.1990, art. 18 ust. 1, pkt. 3, 4

⁴ Dok. el.: www.antyterrorizm.gov.pl/download/5/.../SGazwalczanieterroryzmu.pdf

⁵ Dok. el.: http://rcb.gov.pl/?page_id=257

W ramach tych stopni realizowane są zadania w celu ochrony przed atakiem i przeciwdziałania zagrożeniu atakiem terrorystycznym lub sabotażowym. Stopnie alarmowe wprowadzane są w drodze zarządzenia przez Prezesa Rady Ministrów oraz kierowników urzędów centralnych na poziomie centralnym, a na poziomie wojewódzkim przez wojewodę.

Rozróżnia się 4 stopnie alarmowe: ALFA, BRAVO, CHARLIE oraz DELTA. Każdy z nich wprowadza szereg zadań do realizacji przez podmioty wykonawcze na rzecz ochrony infrastruktury.¹

Dzięki podwyższaniu gotowości podmiotów odpowiedzialnych za ochronę infrastruktury oraz jej posiadaczy, każdy stopień alarmowy w zależności od powagi sytuacji umożliwia użycie całej gamy instrumentów zmniejszających ryzyko uszkodzenia, zniszczenia lub zakłócenia funkcjonowania infrastruktury krytycznej.²

KONKLUZJA

Właściwa organizacja całego systemu infrastruktury krytycznej a zwłaszcza jej ochrony, przekłada się na odpowiedni poziom bezpieczeństwa państwa. Bez odpowiedniego systemu ochrony tej infrastruktury nie można byłoby mówić o właściwie zorganizowanym systemie bezpieczeństwa naszego kraju. Oczywiście problematyka związana z tymi zagadnieniami musi ciągle ewaluować i być doskonała w zależności od sytuacji oraz pojawiających się zagrożeń.

Bibliografia

Monograph

POKRUSZYŃSKI, Witold. *Współczesne bezpieczeństwo narodowe*, Wyd. WSGE, Józefów 2009.

TYBURSKA, Agata. *Policja a ochrona infrastruktury krytycznej*, [w:] "Zeszyty Naukowe WSOWL", nr 3 (161), 2011 r., str. 148.

TYBURSKA, Agata. *Współpraca policji z innymi podmiotami w zakresie ochrony obiektów ważnych dla bezpieczeństwa państwa*, Wydawnictwo Wyższej Szkoły Policji w Szczytnie, Szczytno 2009.

SKOMRA, Witold. *Ochrona infrastruktury krytycznej w systemie zarządzania kryzysowego*, [w:] TYBURSKA, Agata (red.). *Ochrona infrastruktury krytycznej*, WSP Szczytno 2010.

SIENKIEWICZ-MAŁYJUREK, Katarzyna, KRYNOJNEWSKI, Franciszek. *Zarządzanie kryzysowe w administracji publicznej*, Difin, Warszawa 2010.

Legislative act

Dyrektywa 2008/114/WE z dnia 8 grudnia 2008 r. w sprawie rozpoznawania i wyznaczania europejskiej infrastruktury krytycznej oraz oceny potrzeb w zakresie poprawy jej ochrony.

Rozporządzenia Rady Ministrów z 24 czerwca 2003 r. w sprawie obiektów szczególnie ważnych dla bezpieczeństwa i obronności państwa oraz ich szczególnej ochrony, Dz.U. Nr 116, poz. 1090.

Rozporządzenie Rady Ministrów z dnia 30 kwietnia 2010 r. W sprawie Narodowego Programu Ochrony Infrastruktury Krytycznej, Dz. U. Z 2010 r. Nr 83, poz. 541.

Rozporządzenie z dnia 30 kwietnia 2010 r. w sprawie Narodowego Programu Ochrony Infrastruktury Krytycznej, Dz.U. z 17 maja 2010 r. Nr 83, poz. 541.

Rozporządzenie z dnia 30 kwietnia 2010 roku w sprawie planów ochrony infrastruktury krytycznej, Dz.U. Nr 83.7252. 542.

Strategia Bezpieczeństwa Narodowego z 2007 roku.

Ustawa o Zarządzaniu kryzysowym z dnia 26 kwietnia 2007 roku, Dz.U. z 2007 r. Nr 89, poz. 590.

Zarządzenie nr 74 Prezesa Rady Ministrów z dnia 12 października 2011 r. w sprawie wykazu przedsięwzięć i procedur systemu zarządzania kryzysowego.

Narodowy Program Ochrony Infrastruktury Krytycznej, Załącznik 2, str. 18, Rządowe Centrum Bezpieczeństwa, Warszawa 2013 rok.

Zarządzenie Nr 24/98 Komendanta Głównego Policji z dnia 10 listopada 1998 r. w sprawie realizacji przez policję zadań w warunkach katastrof naturalnych i awarii technicznych.

¹ Zarządzenie nr 74 Prezesa Rady Ministrów z 12.10.2011 r. w sprawie wykazu przedsięwzięć i procedur systemu zarządzania kryzysowego, załącznik 5, s. 4

² Dok. el.: <http://www.militis.pl/narodowe/ochrona-infrastruktury-krytycznej-w-polsce-stan-na-2011-r>

Electronic documents:

PIWOWARCZYK, Ryszard., *Ochrona infrastruktury krytycznej w Unii Europejskiej*, s. 8,
http://www.google.pl/url?sa=t&rct=j&q=&esrc=s&frm=1&source=web&cd=1&ved=0CCcQFjAA&url=http%3A%2F%2Fwww.uwm.edu.pl%2Fmkzk%2Fupload%2Fpreferaty%2F13_ochrona_infrastruktury_krytycznej_konspekt.doc&ei=jijqUsKSKsif0wWnsYDIBw&usg=AFQjCNFrKI3aCiNnbelq2kViPAfnYpwhKw&bvm=bv.60444564,d.d2k

Zielona Księga w sprawie Europejskiego Programu Ochrony Infrastruktury Krytycznej, Komisja Wspólnot Europejskich, pkt. 1, s. 2, [z:] http://eurex.europa.eu/LexUriServ/site/pl/com/2005/com2005_0576pl01.pdf
http://rcb.gov.pl/?page_id=210
<http://wiadomosci.onet.pl/kraj/rcb-760-obiektow-na-niejawnej-liscie-podmiotow-strategicznych/092bt>
<http://www.ciop.pl/22904.html>
<http://www.militis.pl/narodowe/ochrona-infrastruktury-krytycznej-w-polsce-stan-na-2011-r>
http://rcb.gov.pl/?page_id=253
www.antyterroryzm.gov.pl/download/5/.../SGazwalczanieteroryzmu.pdf

Recenzenti:

prof. dr. hab. Jan MACIEJEWSKI,
doc. RSDr. Jozef MATIS, PhD.

BEZPIECZEŃSTWO W UJĘCIU SYSTEMOWYM WYBRANYCH GRUP DYSPOZYCYJNYCH

SAFETY RECOGNITION SYSTEM SELECTED GROUPS OF DISPOSABLE

BALCERZYK Dorota¹

STRESZCZENIE: W artykule przedstawiono pojęcie bezpieczeństwa w ujęciu jednostkowym, społecznym oraz systemowym. Opisano zagrożenia społeczne. Podkreślono rolę wybranych grup dyspozycyjnych w zapewnieniu poczucia bezpieczeństwa społeczeństwa. Zaakcentowano konieczność współpracy grup dyspozycyjnych w tym zakresie.

Słowa kluczowe: bezpieczeństwo, grupy dyspozycyjne

ABSTRACT: The article presents the concept of security in terms of individual, social and systemic. Describes the social risks. The role of selected groups of disposable providing a sense of security in society. It emphasizes the need for cooperation dispositional groups in this regard.

Keywords: security, group dispositional

WSTĘP

Obowiązkiem współczesnego państwa demokratycznego jest troska o bezpieczeństwo obywateli. Postrzeganie stanu bezpieczeństwa ma jednak wymiar subiektywny i obiektywny. Możemy je postrzegać jako pewien stan: zagrożenia, spokoju, pewności, wolności od zagrożeń, strachu lub ataku². Bezpieczeństwo pojmowane jest jako proces³, który podlega dynamicznym zmianom. Kierując się hierarchią potrzeb człowieka według Masłowa, poczucie bezpieczeństwa jest drugą⁴ najważniejszą potrzebą warunkującą prawidłowy rozwój istoty ludzkiej. Prawidłowo funkcjonujące, stabilne, pokojowe, „dobrze zorganizowane społeczeństwo zapewnia swoim członkom to, że czują się wystarczająco bezpiecznie od dzikich zwierząt, skrajnych temperatur, przestępczych napaści, morderstwa, chaosu, tyranii ...⁵”

1 BEZPIECZEŃSTWO SPOŁECZNE

Bezpieczeństwo określić można jako gwarancję nienaruszonego przetrwania i swobodę rozwoju⁶. Jako stan braku zagrożeń. K. Żukrowska określa tzw. „twarde” i „miękkie” gwarancje bezpieczeństwa. Gwarancję „twarde” odnoszą się do sfery militarnej, natomiast „miękkie” do sfery pozamilitarnej⁷.

Zagrożenia dla bezpieczeństwa autorka dzieli na pięć grup: *inwazję zewnętrzną* (przeprowadzoną przez kraj sąsiedzki lub przeprowadzoną przez kraj niegraniczący z terytorium kraju podbitego), *kataklizmy wewnętrzne* (zarazę, powódź, suszę, trzęsienie ziemi, efekty awarii lub wadliwej polityki gospodarczej, głód, choroby, migracji, exodusu itd.), *zagrożenia typu terrorystycznego*, *zagrożenia ekologiczne* oraz *przenoszenie się w skali międzynarodowej pewnych negatywnych zjawisk różnej natury* (m.in. pojawianie się i przenoszenie nowych chorób, skutki kryzysów finansowych, skutki złej polityki narodowej krajów Unii Gospodarczej i Walutowej dotyczących finansów publicznych)⁸.

¹ mgr-doktorantka Wydziału Nauk Społecznych Uniwersytetu Wrocławskiego, Polska, dorota.rb@interia.pl.

² M.Leszczyński, *Bezpieczeństwo społeczne Polaków wobec wyzwań XXI wieku*, Warszawa 2011, s.14.

³ J.Stańczyk, *Współczesne pojmowanie bezpieczeństwa*, Warszawa 1996, s. 18.

⁴ A.Maslow, *Motywacja i osobowość*, Warszawa 2006, s.65-66.

⁵ A.Maslow, *Motywacja...*, *op.cit.*, s.66.

⁶ J.Stańczyk, *Współczesne ...*, *op.cit.*, s. 19.

⁷ *Bezpieczeństwo międzynarodowe. Teoria i praktyka*, red. Żukrowska K., Grącik M., Warszawa 2006, s. 19-20.

⁸ *Bezpieczeństwo międzynarodowe. Teoria i praktyka*, red. Żukrowska K., Grącik M., Warszawa 2006, s.26-28.

Stan bezpieczeństwa można określić jako złożony system wzajemnie wywierających na siebie czynników mających wpływ na powstawanie, rozwój i rezultaty zjawisk społecznych, które wpływają na zdrowie, życie, a także wszelkie wartości w konkretnym społeczeństwie.

Bezpieczeństwo społeczne obejmuje kompleksowe działania prawne i organizacyjne realizowane przez podmioty rządowe, pozarządowe i samych obywateli, które mają na celu zapewnienie określonego poziomu życia jednostkom i grupom społecznym oraz niedopuszczenie do ich marginalizacji i wykluczenia społecznego. Istotnym elementem bezpieczeństwa społecznego jest tworzenie warunków rozwojowych, poprzez możliwość aktywnego uczestniczenia w edukacji, kulturze oraz szeroko rozumianym życiu społecznym¹. Aby dostrzec przejawy potrzeby bezpieczeństwa musimy się zwrócić ku osobom najsłabszym w społeczeństwie, bądź w kierunku powszechnie preferowanych zjawisk, pragnień stałości oraz skłonności ludzi do przedkładania znanego nad nieznanym.

2 DZIEDZINY BEZPIECZEŃSTWA

Ważnym czynnikiem wzmacniającym bezpieczeństwo społeczne wydaje się być konieczności kształtowania odpowiedzialności obywateli za własny los, umiejętności radzenia sobie w trudnych sytuacjach życiowych, sytuacjach zagrożenia, bądź unikanie sytuacji zagrożenia. W ujęciu socjologicznym różnicujemy następujące dziedziny bezpieczeństwa:

- bezpieczeństwo militarne, dotyczące obrony danego terytorium przed interwencją zewnętrzną o charakterze militarnym rozpatrywanej jako potencjał obronny;
- bezpieczeństwo polityczne, dotyczące stabilności rządów, społeczeństwa. Główną rolę w tym procesie stanowią demokratyczne struktury;
- bezpieczeństwo ekonomiczne, dotyczące poziomu życia społeczeństwa, dostępu do rynku, środków finansowych, a także dostępu do surowców energetycznych;
- bezpieczeństwo ekologiczne, dotyczące zachowania środowiska naturalnego człowieka w stanie umożliwiającym przetrwanie gatunku ludzkiego;
- bezpieczeństwo społeczno – kulturowe odnoszące się do problematyki tożsamości narodowej, grup etnicznych oraz wynikających z tego zagrożeń dla religii, kultury².

Naczelną misją narodową całego społeczeństwa i organizacji państwowej jest bezpieczeństwo narodowe. Realizowana jest ona przy pomocy dwóch funkcji: pierwszej jaką jest ochrona i obrona wartości, interesów narodowych przed istniejącymi i potencjalnymi zagrożeniami, zapewniając warunki do realizacji drugiej funkcji jaką jest tworzenie wewnętrznych i zewnętrznych warunków do swobodnego rozwoju, sprostania wyzwaniom, jakie niesie dla narodu zmienność, nieprzewidywalność oraz postęp cywilizacyjny.

3 SYSTEM BEZPIECZEŃSTWA NARODOWEGO W POLSCE

Do wypełnienia misji tworzenia bezpieczeństwa narodowego niezbędne jest zbudowanie odpowiednich instytucji i struktur, które tworzą system bezpieczeństwa. W ujęciu systemowym bezpieczeństwo narodowe obejmuje całość przygotowania i organizacji państwa obejmujące: prawne podstawy bezpieczeństwa, politykę i strategię bezpieczeństwa narodowego, cywilną i wojskową organizację ochrony i obrony narodowej, infrastrukturę bezpieczeństwa, edukację dla bezpieczeństwa oraz sojusz i współpracę międzynarodową w zakresie bezpieczeństwa³. Państwo jest zatem gwarantem i stabilizatorem bezpieczeństwa na poziomie jednostkowym i instytucjonalnym.

¹ M.Leszczynski, *Bezpieczeństwo ...*, op.cit., s. 58.

² J. Maciejewski, W. Nowosielski, *Tożsamość społeczna grup dyspozycyjnych*, Wrocław 2009, s.10.

³ J.Marczak, *Bezpieczeństwo narodowe, pojęcie, charakter, uwarunkowania*, Warszawa 2006, s. 22.

Obecnie podmioty realizujące zadania z zakresu bezpieczeństwa w Polsce realizują aktualną Strategię Bezpieczeństwa Narodowego Rzeczypospolitej Polskiej, która weszła w życie w 2007 roku. Strategia Bezpieczeństwa Narodowego Rzeczypospolitej Polskiej (SBNRP) jest wyrazem nowego podejścia do sprawy bezpieczeństwa narodowego. Określa interesy narodowe i formułuje cele strategiczne w zgodzie z aktem rangi najwyższej, jakim jest Konstytucja RP. Jest ona wyrazem troski konstytucyjnych organów państwa o zapewnienie obywatelom bezpieczeństwa i jednocześnie określa formy działań.

Urzeczywistnienie zawartych w niej kierunków działań jest nie tylko obowiązkiem władz Rzeczypospolitej Polskiej, ale i całego społeczeństwa. Określa ona:

1. Interesy narodowe i cele strategiczne Rzeczypospolitej Polskiej w dziedzinie bezpieczeństwa.
2. Uwarunkowania bezpieczeństwa narodowego Rzeczypospolitej Polskiej.
3. Koncepcję bezpieczeństwa narodowego oraz cele i zadania sektorowe.
4. System Bezpieczeństwa Narodowego Rzeczypospolitej Polskiej¹.

Jednym z nadrzędnych celów strategicznych Rzeczypospolitej Polskiej według SBNRP jest zapewnienie korzystnych i bezpiecznych warunków realizacji interesów narodowych poprzez eliminację zewnętrznych i wewnętrznych zagrożeń, redukcję ryzyka oraz odpowiednie oszacowanie podejmowanych wyzwań i umiejętne wykorzystywanie pojawiających się szans².

Nadrzędnym celem działań państwa w dziedzinie bezpieczeństwa wewnętrznego jest utrzymanie zdolności do reagowania w przypadku wystąpienia zagrożeń bezpieczeństwa publicznego oraz bezpieczeństwa powszechnego, związanych z ochroną porządku prawnego, życia i zdrowia obywateli oraz majątku narodowego przed bezprawnymi działaniami, skutkami klęsk żywiołowych, katastrof naturalnych oraz awarii technicznych. Osiągnięcie tego celu wymaga tworzenia spójnych przepisów prawnych, kształtowania postaw społecznych, doskonalenia działalności wszystkich podmiotów państwowych i społecznych oraz zwiększenie efektywności działania administracji publicznej, poprzez systematyczne podnoszenie poziomu profesjonalizmu funkcjonariuszy i pracowników instytucji państwowych realizujących zadania w tej sferze funkcjonowania państwa, a także upowszechnianie wiedzy o zagrożeniach bezpieczeństwa wewnętrznego państwa³. Na system bezpieczeństwa kraju składają się wszystkie odpowiedzialne za bezpieczeństwo w świetle Konstytucji RP i właściwych ustaw organy oraz instytucje należące do władz ustawodawczych, wykonawczych i sądowniczych, w tym Parlament, Prezydent RP, Rada Ministrów i centralne organy administracji rządowej.

Ważnymi elementami systemu bezpieczeństwa są siły zbrojne oraz służby i instytucje rządowe zobowiązane do zapobiegania i przeciwdziałania zagrożeniom zewnętrznym, zapewnienia bezpieczeństwa publicznego, prowadzenia działań ratowniczych oraz ochrony ludności i mienia w sytuacjach nadzwyczajnych, a także władze samorządowe oraz inne podmioty prawne, w tym przedsiębiorcy tworzący potencjał przemysłowoobronny⁴. Wyjątkową wartość dla sprawności działania systemu bezpieczeństwa stanowią kompetencje, umiejętności oraz wiedza specjalistyczna osób uczestniczących w poszczególnych jego podsystemach, a także umiejętność współdziałania w skali międzyresortowej. Strategia Bezpieczeństwa Narodowego Rzeczypospolitej Polskiej (SBNRP) jest dokumentem, który określa podstawowe założenia dotyczące bezpieczeństwa i porządku publicznego kraju.

¹ Strategia Bezpieczeństwa Narodowego Rzeczypospolitej Polskiej, Warszawa 2001, s.3, http://www.mon.gov.pl/pliki/File/zalaczniki_do_stron/SBN_RP.pdf, (dostęp 10.01.2014).

² *Ibidem*, s.5.

³ *Ibidem*, s.15.

⁴ *Ibidem*, s.21.

Wśród struktur odpowiedzialnych za system bezpieczeństwa narodowego szczególne miejsce zajmują grupy dyspozycyjne: Wojsko, Policja, Straż Miejska oraz Straż Pożarna. Grupy reprezentujące działania państwa w dziedzinie bezpieczeństwa wewnętrznego to przede wszystkim Policja i Straż Pożarna.

3.1 POLICJA

Ustawa o Policji z dnia 6 kwietnia 1990 r. precyzuje, iż tworzy ona umundurowaną i uzbrojoną formację służącą społeczeństwu, przeznaczoną do ochrony bezpieczeństwa ludzi i do utrzymywania bezpieczeństwa oraz porządku publicznego¹.

Wśród szeregu zadań Policji, do podstawowych należą:

- ochrona życia i zdrowia ludzi oraz mienia przed bezprawnymi zamachami naruszającymi te dobra;
- ochrona bezpieczeństwa i porządku publicznego, w tym zapewnienie spokoju w miejscach publicznych oraz w środkach publicznego transportu i komunikacji publicznej, w ruchu drogowym i na wodach przeznaczonych do powszechnego korzystania;
- wykrywanie przestępstw i wykroczeń oraz ściganie ich sprawców;
- gromadzenie, przetwarzanie i przekazywanie informacji kryminalnych, a także prowadzenie bazy danych zawierającej informacje o wynikach analizy kwasu dezoksyrybonukleinowego (DNA)². Ponadto Policja wykonuje szereg zadań o charakterze prewencyjnym:
 - inicjowanie i organizowanie działań mających na celu zapobieganie popełnianiu przestępstw i wykroczeń oraz zjawiskom kryminogennym i współdziałanie w tym zakresie z organami państwowymi, samorządowymi i organizacjami społecznymi;
 - nadzór nad specjalistycznymi uzbrojonymi formacjami ochronnymi w zakresie określonym w odrębnych przepisach;
 - współdziałanie z policjami innych państw oraz ich organizacjami międzynarodowymi, a także z organami i instytucjami Unii Europejskiej na podstawie umów i porozumień międzynarodowych oraz odrębnych przepisów.

Policja realizuje zadania wynikające z przepisów prawa Unii Europejskiej oraz umów i porozumień międzynarodowych na zasadach i w zakresie w nich określonych. Zgodnie ze Strategią Bezpieczeństwa Narodowego Rzeczypospolitej Polskiej (SBNRP) działania Policji powinny być wspierane przez inicjatywy obywatelskie, programy poprawy bezpieczeństwa realizowane na szczeblu samorządowym, zwłaszcza w zakresie edukacji i profilaktyki, we współdziałaniu z innymi służbami państwowymi działającymi w sferze bezpieczeństwa publicznego³. Dzięki takiemu zapisowi zwrócono uwagę na rolę Policji w kontekście działań prewencyjnych.

3.2 PAŃSTWOWA STRAŻ POŻARNA

Grupą odpowiedzialną za zapewnienie bezpieczeństwa wewnętrznego oprócz Policji jest także Państwowa Straż Pożarna. Powołano ją w myśl Ustawy z 1991 r. jako zawodową, umundurowaną i wyposażoną w specjalistyczny sprzęt formację przeznaczoną do realizacji zadań publicznych mających na celu zapewnienie bezpieczeństwa publicznego poprzez walkę z pożarami, klęskami żywiołowymi i innymi miejscowymi zagrożeniami.

¹ Załącznik do obwieszczenia Marszałka Sejmu RP z dnia 14 października 2011 r. w sprawie ogłoszenia tekstu jednolitego Ustawy o Policji (Dz.U. z 2011r., Nr 287, Poz. 1687), <http://gazeta.policja.pl/download/7/84968/D20112871687.pdf>, (dostęp 22.01.2014)

² *Ibidem*.

³ Strategia Bezpieczeństwa Narodowego ..., *op.cit.*, s.26.

Zgodnie z założeniami przedstawianymi w Ustawie ... do podstawowych zadań Państwowej Straży Pożarnej należy można zaliczyć:

1. „rozpoznawanie zagrożeń pożarowych i innych miejscowych zagrożeń;
2. organizowanie i prowadzenie akcji ratowniczych w czasie pożarów, klęsk żywiołowych lub likwidacji miejscowych zagrożeń;
3. wykonywanie pomocniczych specjalistycznych czynności ratowniczych w czasie klęsk żywiołowych lub likwidacji miejscowych zagrożeń przez inne służby ratownicze;
4. kształcenie kadr dla potrzeb Państwowej Straży Pożarnej i innych jednostek ochrony przeciwpożarowej oraz powszechnego systemu ochrony ludności;
5. nadzór nad przestrzeganiem przepisów przeciwpożarowych;
6. prowadzenie prac naukowo-badawczych w zakresie ochrony przeciwpożarowej oraz ochrony ludności;
7. współpraca z Szefem Krajowego Centrum Informacji Kryminalnych w zakresie niezbędnym do realizacji jego zadań ustawowych;
8. współdziałanie ze strażami pożarnymi i służbami ratowniczymi innych państw oraz ich organizacjami międzynarodowymi na podstawie wiążących Rzeczpospolitą Polską umów międzynarodowych oraz odrębnych przepisów;
9. realizacja innych zadań wynikających z wiążących Rzeczpospolitą Polską umów międzynarodowych na zasadach i w zakresie w nich określonych”.¹

Państwowa Straż Pożarna posiada zdolność do natychmiastowego reagowania podczas wystąpienia nagłego zagrożenia życia i zdrowia, środowiska i mienia. Ma także bezpośrednią możliwość działań w przypadkach nadzwyczajnych zagrożeń, katastrof i klęsk żywiołowych. Jest także organizatorem Krajowego Systemu Ratowniczo-Gasniczego, który jest formacją współdziałającą ze wszystkimi służbami i podmiotami ratowniczymi, jak również z organizacjami pozarządowymi w zakresie rozwoju ratownictwa w Polsce. W tym zakresie dotyczy organizowania działań ratowniczych, akcji poszukiwawczo-ratowniczych oraz akcji humanitarnych poza granicami państwa.² Spektrum działań zapewniających bezpieczeństwo społeczeństwa przez Państwową Straż Pożarną wydaje się być bardzo szerokie. W ciągu ostatniej dekady z zadań związanych li tylko z zagrożeniem pożarem rozszerzyła ona działania dotyczące wszelkich zagrożeń cywilnych. Służby Pożarnicze wykorzystywane są często w przypadkach trudnych, poczynając od wypadków samochodowych, kolizji drogowych, likwidacji zagrożeń chemicznych do pomocy zwykłym obywatelom. Szerokiego znaczną nabrała funkcja ratownicza Straży Pożarnej, obejmująca: ratownictwo techniczne, ratownictwo chemiczne, ratownictwo ekologiczne i ratownictwo medyczne.

4 PREWENCJA I ZAGROŻENIA

Poszukując etymologii słowa prewencja należy sięgnąć do łacińskiego *praevenire* rozumianego jako wyprzedzać, zapobiegać. Podobnie późnołacińskie *praeventio* znaczy tyle co zapobieganie³. Prewencja odnosi się zatem do działania nie dopuszczającego do zjawiska niepożądanego.

¹ Ustawa z dnia 24 sierpnia 1991 r. o Państwowej Straży Pożarnej, http://www.google.pl/url?sa=t&rct=j&q=&esrc=s&source=web&cd=1&cad=rja&ved=0CCcQFjAA&url=http%3A%2F%2Fisap.sejm.gov.pl%2FDownload%3Fid%3DWDU20090120068%26type%3D3&ei=CYoLU_DqHKvP4QTT24CgBQ&usq=AFQjCNGJ2tyMNZbIH1KN2AAAnD9tpXqoiuA&bvm=bv.61725948,d.bGE, (dostęp 22.01.2014).

² Strategia Bezpieczeństwa Narodowego ..., op.cit., s.28.

³ W.Kopaliński, *Słownik wyrazów obcych i zwrotów obcojęzycznych z almanachem*, Warszawa 1994, s.410.

W kontekście bezpieczeństwa działania prewencyjne ukierunkowane powinny być na unikanie sytuacji zagrożenia, a co się z tym wiąże stanu poczucia braku bezpieczeństwa. Zagrożenia w ujęciu indywidualnym mają dwojaki wymiar: mogą występować niezależnie od jednostki, bądź jeśli podejmuje ona zbyt duże ryzyko są zależne od niej. O zagrożeniu społecznym możemy mówić wówczas, gdy dotyczy ono wielu członków społeczeństwa. Zagrożenia mogą występować na wielu płaszczyznach życia społecznego i dotyczyć różnych jego sfer. Kierując się przeglądem Słupińskiej jako zagrożenia można przytoczyć¹:

- Przyrodę czyli ekosferę - naturalne środowisko określane jako najstarsze źródło zagrożeń dla gatunku ludzkiego.
- Technikę czyli stworzoną przez człowieka technosferę, która niesie zagrożenie gdy jest niedoskonała, niesprawną, nieekonomiczną, ale także wówczas, gdy jest tak rozwinięta, że przerasta możliwości zrozumienia.
- System społeczno-ekonomiczno-polityczny i uwarunkowania konkretnych zachowań jednostek:
 - Zorganizowaną przemoc: wojny, zbrojne konflikty, represje, system prawny ograniczający wolność, czy też niepraworządność.
 - Ekonomiczną walkę o byt między konkurującymi ze sobą producentami na rynku oraz odpowiednik tej walki w innych sferach życia.
 - Wyzysk i alienacja w pracy.
 - Nadmierne natręctwo instytucji ingerujących w życie prywatne jednostki i rodziny, naruszających niezbędną dla zdrowia psychicznego intymność, nawet wówczas, gdy celem tych ingerencji jest dobro człowieka.
 - Tempo zmian, ich nierównomierność i różnokierunkowość określana jako niekorzystny dla ludzkiej psychiki szok przyszłości. Tu również zagrożenia wynikają z cyklicznych załamań gospodarki.
- Agresja innych jednostek czyli występujące we wszystkich epokach i systemach zachowania patologiczne, przestępstwa przeciwko życiu, zdrowiu i mieniu, nietolerancja, nienawiść i zawiść. Przybierające różne formy zachowań skierowanych przeciw innym ludziom.
- Sama osoba zagrożona, która staje się niekiedy zagrożeniem dla siebie, czasem wbrew własnej woli, a niekiedy w wyniku dokonanego wyboru.

Istnieje zatem ogromna liczba uwarunkowań, które mogą naruszyć poczuciem bezpieczeństwa zarówno jednostki jak i grupy społecznej. Nieocenione wydają się zatem działania grup dyspozycyjnych w zakresie zapewnienia poczucia bezpieczeństwa społecznego.

KONKLUZJA

Jednym z podstawowych warunków istnienia i rozwoju każdego społeczeństwa jest zapewnienie mu bezpieczeństwa. Zadanie to powierzono grupom dyspozycyjnym. Pełnią one rolę gwaranta bezpieczeństwa wewnętrznego i zewnętrznego państwa. Są przygotowane na ewentualne różnorodne zagrożenia, z którymi może spotkać się społeczeństwo. Istotnym walorem tychże grup jest spektrum ich działań, możliwości reagowania, dyspozycyjność i gotowość tych grup. Funkcjonowanie przedstawionych formacji opiera się na działaniu systemowym, często na współpracy i komunikacji. Systemowe funkcjonowanie tychże grup w dużej mierze przyczynia się do skuteczności i efektywności osiągania właściwych celów. Właściwe funkcjonowanie i poczucie odpowiedzialności przedstawionych grup dyspozycyjnych gwarantuje bezpieczeństwo obywateli.

¹ M.Leszczński, *Bezpieczeństwo społeczne Polaków...*, *op.cit.*, s. 59-60.

Bibliografia

- Bezpieczeństwo międzynarodowe. Teoria i praktyka*, red. Zukrowska K., Grącik M., Warszawa 2006.
- Kopaliński W., *Słownik wyrazów obcych i zwrotów obcojęzycznych z almanachem*, Warszawa 1994.
- Leszczyński M., *Bezpieczeństwo społeczne Polaków wobec wyzwań XXI wieku*, Warszawa 2011.
- Maciejewski J., Nowosielski W., *Tożsamość społeczna grup dyspozycyjnych*, Wrocław 2009.
- Marczak J., *Bezpieczeństwo narodowe, pojecie, charakter, uwarunkowania*, Warszawa 2006.
- Masłow A., *Motywacja i osobowość*, Warszawa 2006.
- Stańczyk J., *Współczesne pojmowanie bezpieczeństwa*, Warszawa 1996.
- Strategia Bezpieczeństwa Narodowego Rzeczypospolitej Polskiej, Warszawa 2001,
http://www.mon.gov.pl/pliki/File/zalaczniki_do_stron/SBN_RP.pdf, (dostęp 10.01.2014).
- Ustawa z dnia 24 sierpnia 1991 r. o Państwowej Straży Pożarnej,
http://www.google.pl/url?sa=t&rct=j&q=&esrc=s&source=web&cd=1&cad=rja&ved=0CCcQFjAA&url=http%3A%2F%2Fisap.sejm.gov.pl%2FDownload%3Fid%3DWDU20090120068%26type%3D3&ei=CYoLU_DqHKvP4QTT24CgBQ&usg=AFQjCNGJ2tyMNZbIH1KN2AAnD9tpXqoiuA&bvm=bv.61725948,d.bGE,
(dostęp 22.01.2014).
- Załącznik do obwieszczenia Marszałka Sejmu RP z dnia 14 października 2011 r. w sprawie ogłoszenia tekstu jednolitego Ustawy o Policji (Dz.U. z 2011r., Nr 287, Poz. 1687),
<http://gazeta.policja.pl/download/7/84968/D20112871687.pdf>, (dostęp 22.01.2014)

Recenzenti:

prof. dr. hab. Jan MACIEJEWSKI,
doc. RSDr. Jozef MATIS, PhD.

ISTOTA KARIERY ZAWODOWEJ ORAZ JEJ TYPY

SUMMARY CAREER PROFESSIONAL AND ITS TYPES

BALCERZYK Robert¹

STRESZCZENIE: W artykule opisałem podstawowe problemy dotyczące definicji kariery zawodowej oraz jej typów. Scharakteryzowałem pojęcie kariery w ujęciu psychologicznym, socjologicznym, pedagogicznym oraz zaproponowanym przez nauki ekonomiczne. Opisałem typy kariery zawodowej oraz wpływ na działania podjęte przez jednostkę w zakresie rozwoju zawodowego.

Słowa kluczowe: kariera, typy kariery

ABSTRACT: The article described the basic problems concerning the definition of career and its types. Characterized the notion of a career in terms of psychological, sociological, educational, and proposed by the economics. I described the types of careers and the impact of the actions taken by the professional development.

Keywords: career, types of careers

WSTĘP

Pojęcie kariery zawodowej w dzisiejszych czasach ulega ciągłej zmianie. W literaturze pojęcie kariery zawodowej definiowane jest w różnych jej aspektach. Można spotkać opracowania naukowe plasujące karierę zawodową w obszarze nauk psychologicznych, socjologicznych czy pedagogicznych. W badaniach rozpatruje się karierę z perspektywy rozwojowej. Przypisuje się szczególne znaczenie naturze i wychowaniu oraz przewidywalności zmian zachodzących w całym życiu człowieka.

1 POJĘCIE KARIERY ZAWODOWEJ

A. Bańka uważa, że „kariery jest sekwencyjny rozwój przez jednostkę w czasie doświadczenia. W tym ujęciu karierę definiuje się jako wzór doświadczeń związanych z pracą, który spina i wytycza podstawowy kierunek życia jednostki”². Można więc przyjąć, że szerokie ujęcie kariery zawodowej jest sekwencją pełnionych ról, pozycji związanych z zatrudnieniem, aktywności oraz doświadczeń, które osoba nabywa w trakcie swojego życia przez cały czas jego trwania.

W ujęciu socjologicznym „kariera to ciąg podejmowanych przez jednostkę ról społecznych i zajmowanych (zdobywanych) pozycji o wzrastającym prestiżu społecznym, najczęściej związany z działalnością zawodową lub polityczną”³.

Według Z. Baumana „wyobrażenie o punkcie docelowym, do którego chciałoby się w życiu dotrzeć, jest jednym z najistotniejszych elementów wyznawanej przez człowieka ideologii”⁴. Z. Bauman rozpatruje karierę w trzech kontekstach: socjologicznym, ideologicznym oraz moralnym. Ujęcie socjologiczne jest związane z przesuwaniem się jednostki z pozycji społecznej niżej położonej do pozycji położonej wyżej. Muszą być jednak spełnione pewne założenia, a mianowicie, w społeczeństwie muszą istnieć wyraźnie oddzielone od siebie i różniące się pozycje społeczne. Pozycje te są ułożone w hierarchii pionowej oraz pomimo różnic między pozycjami granice między nimi są porowate i przechodzenie z jednej pozycji do drugiej jest możliwe. Inaczej kariera byłaby pustym słowem nie mającym odpowiedników w rzeczywistości.

¹ mgr-doktorant Wydziału Zarządzania i Informatyki Uniwersytetu Wrocławskiego, wykładowca Wyższej Szkoły Wojsk Lądowych im. Gen. Tadeusza Kościuszki, Polska, robert.rb@interia.pl.

² A. Bańka, *Prokreatywność a tryby samoregulacji*, Wydawnictwo Difin, Warszawa 2005, s.24.

³ K. Olechnicki, *Słownik socjologiczny*, Wydawnictwo Naukowe PWN, Warszawa 2010, s. 92.

⁴ Z. Bauman, *Kariera. Cztery szkice socjologiczne*, Wydawnictwo Iskry, Warszawa 1965, s. 25.

W ujęciu ideologicznym ważną rolę odgrywają motywacje ludzkich działań. determinują one motywy działania i działania jednostek szczególnie w strefie zawodowej, która może oferować obejmowanie coraz wyższych stanowisk. W ujęciu moralnym, autor konstatuje, iż moralność jest ważną sferą regulującą stosunki z innymi współpracownikami dążącymi do konkretnych stanowisk ulokowanych w strukturze danego systemu zawodowego.

W polskim rynku wydawnictw naukowych pojawiło się wiele prac przedstawiających karierę zawodową z perspektywy nauk pedagogicznych. Ukazują one zależność aktywności edukacyjnej a osiągnięciem sukcesu przez jednostkę, a także na mechanizm wyboru drogi zawodowej.

W encyklopedii pedagogicznej „kariera to pojęcie zapożyczone z języka włoskiego, określa plac gonitwy, tor wyścigowy, szybki bieg, jazdę galopem. W języku polskim kariera pierwotnie także oznaczała drogę dla wozów, miejsce ogrodzone do konnej jazdy. Kolejne znaczenie tego słowa jako szybkiego awansu zostało zapożyczone z języka francuskiego. Określa karierę jako zawód, drogę życia, zatrudnienie, widoki, cel dążenia, los w życiu, poprawa w bycie”¹.

W ostatnich 20 latach problematyka kariery zawodowej poruszana była bardzo często w publikacjach dotyczących obszaru nauk o zarządzaniu. Istnieje na ten temat wiele monografii oraz artykułów poświęconych karierze w pracach dotyczących zarządzania zasobami ludzkimi.

M. Armstrong definiuje karierę jako „sposoby w jakich ludzie przesuwają się w swojej pracy ku górze, gdy dostają awans lub poszerzają bądź wzbogacają swoje role, aby podjąć poważniejsze obowiązki lub lepiej wykorzystywać swoje umiejętności i zdolności”².

Z. Pawlak uważa, że kariera zawodowa to sekwencja zawodów i stanowisk, wartości oraz ról odgrywanych przez jednostkę w ciągu całego życia, która jest kształtowana w okresie poprzedzającym pracę zawodową i wpływająca na okres późniejszy. To ciąg kolejnych stanowisk człowieka rozpatrywany pod kątem pracy zawodowej³. Kariera może być powiązana z awansem. Może dotyczyć pozycji pracownika w układzie hierarchicznym (władzy, kwalifikacji, płac). Najczęściej mówi się o karierze stanowiskowej, która i tak jest powiązana zazwyczaj z hierarchią płac.

Aby zrozumieć istotę kariery zawodowej należy zwrócić uwagę na specyficzne cechy kariery które według A. Poczowskiego są następujące:

- sukces lub rozczarowanie w odniesieniu do kariery zawodowej zależy głównie od pracownika a nie od innych osób,
- nie istnieją absolutne standardy w ocenie przebiegu kariery zawodowej, punktem odniesienia są tu potrzeby ludzi, które chcą oni zaspokajać w sferze aktywności zawodowej,
- kariera zawodowa ma wymiar subiektywny i obiektywny - kształtowanie kariery zawodowej oznacza podejmowanie decyzji ukierunkowanych na osiągnięcie celów danego pracownika,
- szczególną rolę w rozumieniu i przebiegu kariery zawodowej odgrywają czynniki kulturowe.⁴

¹ T. Pilch, *Encyklopedia pedagogiczna XXI wieku*, Wydawnictwo Akademickie Żak, Warszawa 2010, s. 552.

² M. Armstrong, *Zarządzanie zasobami ludzkimi*, Oficyna Ekonomiczna Grupa Wolters Kluwer, Warszawa 2011, s. 523.

³ Z. Pawlak, *Zarządzanie zasobami ludzkimi w przedsiębiorstwie*, Poltext Sp. z o.o., Warszawa 2011, s. 370.

⁴ A. Poczowski, *Zarządzanie zasobami ludzkimi*, Polskie Wydawnictwo ekonomiczne, Warszawa 2007, s.306.

2 TYPY KARIERY ZAWODOWEJ

W literaturze naukowej istnieje wiele opracowań dotyczących typów kariery zawodowej. Do najbardziej znanych i najczęściej stosowanych typologii karier jest koncepcja *D. E. Supera*, która wyróżnia cztery *typy kariery zawodowej* człowieka ze względu na poziom ich stabilności¹. Autor dzieli karierę na:

- stabilną – nie występują etapy niestabilności, jednostka rozpoczyna swoją karierę zawodową po zakończeniu edukacji, jest ona realizowana długofalowo i konsekwentnie w ramach organizacji;
- konwencjonalną – karierę właściwą poprzedza etap niestabilności, jednostka po zakończeniu edukacji eksperymentuje w zakresie form zatrudnienia oraz treści pracy, a po zdobyciu doświadczenia stara się w pełni ustabilizować swoją karierę;
- niestabilną – etapy stabilności i niestabilności przeplatają się wzajemnie, jednostka w sposób ciągły dąży do osiągnięcia stabilizacji kariery;
- wielowątkową – cechuje ją ciągła niestabilność, jednostka nie dąży do osiągnięcia stabilności zawodowej, ciągle próbuje nowych form zatrudnienia i coraz nowszych treści pracy, ciągle eksperymentuje podejmując nowe działania, często zmienia pracodawców.

Innego podziału typów karier zawodowych dokonał *L. Cadin*². Za kryterium podziału przyjął przestrzeń w której są realizowane kariery zawodowe. Podzielił ich na :

- siedzącą – przemieszczenia pracownika następują w ramach struktur tej samej organizacji, wykonuje przez cały okres pracę z tej samej dziedziny zawodowej względnie z podobnej;
- migracyjną – pracownik jest przesuwany w ramach struktur tej samej organizacji ale ze zmienną dziedziną zawodową;
- wędrowną – pracownik przez cały okres wykonuje ten sam zawód, w tej samej branży ale charakteryzuje go częsta zmiana miejsca zatrudnienia;
- na skrzyżowaniu granic – jednostka świadczy pracę ramach tego samego zawodu dla tej samej organizacji ale jej funkcjonowanie graniczy ze statutem osoby samozatrudnionej a pracownikiem na etacie;
- nomadyczną – jednostka funkcjonuje na zasadach samozatrudnienia, świadczy pracę dla wielu organizacji, funkcjonuje na własny rachunek, posiada osobisty kapitał kompetencji zawodowych.

Kolejnym zaproponowanym jest model *Hollanda*, zwany modelem zgodności lub określanym jako model heksagonalny (sześciokątny). Stanowi on propozycję wzoru wyboru określonej specjalności zawodowej jako wypadkowej osobowości, zainteresowań i umiejętności jednostki³. Model ten klasyfikuje ludzi według sześciu typów osobowości zawodowej:

- realistyczny – dotyczy osoby uzdolnionej manualnie, o inklinacjach w kierunku mechaniki i techniki, natomiast brak mu predyspozycji społecznych; taka osoba jest zazwyczaj skromna, konformistyczna, szczerą, uczciwą, naturalną, praktyczną, nieśmiałą, oszczędna, wytrwała;
- badawczy – opisuje człowieka wybierającego pracę o charakterze badawczym, jest uzdolniony w przedmiotach ścisłych ale brak mu umiejętności przywódczych; jest zazwyczaj bardzo precyzyjny w swojej pracy i krytyczny, racjonalny i metodyczny, skromny intelektualista, drobiazgowy i ostrożny;

¹ P. Bohdziewicz, *Kariery zawodowe*, Wydawnictwo Uniwersytetu Łódzkiego, Łódź 2008, s. 124 - 125.

² Ibidem, s. 125.

³ Miś A., *Kształtowanie karier w organizacji*, [w:] H. Król, A. Ludwiczynski (red.), *Zarządzanie zasobami ludzkimi*, Wydawnictwo Naukowe PWN, Warszawa 2006, s. 482.

- artystyczny – jednostka taka wybiera prace związane ze sztuką (muzyk, aktor, pisarz); cechuje brak umiejętności typu urzędniczego natomiast posiada zdolności artystyczne; Holland opisuje go jako skomplikowanego indywidualistę, posiadającego dużą wyobraźnię, nonkonformistę, emocjonalnego i niepraktycznego, osobę impulsywną i oryginalną;
- społeczny – opisuje człowieka wybierającego prace z ludźmi (nauczyciel, psycholog); u osoby takiej dostrzec można brak umiejętności technicznych i naukowych; ma predyspozycje społeczne, jest odpowiedzialny, nastawiony na współpracę z ludźmi, przyjaźnie do nich nastawiony; osoba uprzejma, taktowna, rozumiejąca innych ludzi, wspaiałomyślna, dobrodusznna;
- przedsiębiorczy – osoba taka podejmuje prace związane z własną przedsiębiorczością, może pracować jako menedżer, sprzedawca; Nie posiada predyspozycji naukowych, ale jest osoba bardzo komunikatywną, posiada zdolności werbalnej i niewerbalnej komunikacji; jest energiczna, impulsywna, ambitna, dobrze socjalizowana, wierząca we własne możliwości, lubiąca dominować, potrafiąca uważnie słuchać, optymistycznie nastawiona do świata, lubiąca przygody;
- konwencjonalny – człowiek taki pracuje jako bibliotekarz, bankier, analityk finansowy, ekspert podatkowy; nie posiada predyspozycji artystycznych lecz umiejętności urzędnicze i zdolności arytmetyczne; jest praktycznym konformistom, sumiennym i posłusznym pracownikiem, sprawnym i wytrwałym; oprócz tego jest osobą zahamowaną i nadmiernie kontrolującą się.

Inną często omawianą koncepcją jest ujęcie kariery zawodowej zaproponowanej przez *E. H. Schein*. Człowiek realizując się zawodowo koncentruje swoje działania na zasadniczych motywacjach opierających się na predyspozycjach osobowościowych jednostki, zaspokajaniu jej potrzeb oraz reprezentowanych wartości, a także posiadanych przez nią zdolności i umiejętności. Schein nazywa to „kotwicami kariery” i ustalił, że w karierach zawodowych pracowników można wyróżnić pięć zasadniczych kotwic kariery:

- kotwicę profesjonalizmu – pracownik w swojej pracy dąży do bycia w swojej dziedzinie zawodowej specjalistą, ekspertem; jednostka posiada unikatowe kompetencje w wąskiej dziedzinie swojej działalności; pracownik dąży do zdobycia zewnętrznego uznania oraz samozadowolenia z dobrze wykonywanej pracy i to traktuje jako sukces; wspinanie się po stopniach kariery kierowniczej daje mu mniej satysfakcji niż bycie ekspertem;
- kotwicę władzy – jednostka dąży do zdobycia władzy, wywierania wpływu na coraz większą grupę podwładnych; cechuje ją chęć kierowania ludźmi i podejmowania decyzji; jednostka dąży do zdobycia jak najwyższej pozycji w strukturze hierarchicznej, zdobycia większej władzy oraz uzyskanie większych zarobków; podejmowanie decyzji staje się źródłem satysfakcji oraz sprzyja poczuciu własnej wartości; jednostki takie mają dobrze rozwinięte zdolności interpersonalne, przywódcze, emocjonalne oraz posiadają umiejętność integracji działań innych osób;
- kotwicę niezależności – jednostka dąży do dużej autonomii; chce sama kierować swoją działalnością zawodową oraz indywidualnie podejmować wszelakie decyzje związane z pracą; chętnie ponosi odpowiedzialność za podjęte decyzje; uwalnia się od organizacyjnych struktur, zasad i restrykcji; awans nie jest czynnikiem motywującym wobec możliwości samodzielnej pracy;
- kotwicę bezpieczeństwa – jednostka oczekuje poczucia bezpieczeństwa dotyczącego zatrudnienia i pracy zawodowej; swoją przyszłość wiąże z funkcjonowaniem organizacji; stabilność i trwałość zatrudnienia są ważniejsze dla niej niż wyższe zarobki, awans czy zdobywanie nowych kompetencji;

- kotwicę przedsiębiorczej kreatywności – jednostka chętnie rozwiązuje trudne problemy wykorzystując swoje zdolności oraz talenty; chętnie podejmuje ryzyko; chętnie wprowadza zmiany; jest otwarta na zdobywanie nowych doświadczeń; satysfakcję daje podwyższanie kwalifikacji i możliwości wdrażania coraz to nowszych rozwiązań; czynnikiem motywującym jest wolność w decydowaniu i możliwość osiągnięcia wysokiej pozycji; taką możliwość stwarza własna firma, którą można skonstruować na własnych zasadach, zarządzać na swój sposób i pełnić kluczową pozycję;
- kotwicę zaangażowania ideowego – podstawą do funkcjonowania i zaangażowania jednostki staje się chęć pomagania innym, realizowania wyższych wartości, poczucie misji do spełnienia; awans oraz wyższe zarobki schodzą na drugi plan, satysfakcję daje pomaganie innym;
- kotwicę wyzwań – jednostka ciągle rozwiązuje trudne problemy, szuka ciągłej rywalizacji w której potwierdza własną wartość kosztem poczucia bezpieczeństwa i stabilizacji; jednostka poszukuje pracy różnicowanej, o dużym stopniu nowości i nieprzewidywalności; czynnikiem motywującym jest wyzwanie, a nie awans czy też gratyfikacje finansowe;
- kotwicę stylu życia – jednostka funkcjonuje w równowadze między obowiązkami zawodowym a życiem osobistym; postawą funkcjonowania staje się rodzina i jest ona najważniejsza; wszystkie obowiązki zawodowe podporządkowane są życiu rodzinnemu; satysfakcję daje udane życie rodzinne a praca jest jedynie źródłem utrzymania.

KONKLUZJA

Na zaver chciałbym jeszcze raz podkreślić, że w artykule opisałem podstawowe problemy dotyczące definicji kariery zawodowej oraz jej typów. Scharakteryzowałem pojęcie kariery w ujęciu psychologicznym, socjologicznym, pedagogicznym oraz zaproponowanym przez nauki ekonomiczne. Opisałem typy kariery zawodowej oraz wpływ na działania podjęte przez jednostkę w zakresie rozwoju zawodowego.

Bibliografia

- Amstrong, M. *Zarządzanie zasobami ludzkimi. Strategia i działanie*, Wydawnictwo Profesjonalnej Szkoły Biznesu, Kraków 2000.
- Antczak Z., *Zarządzanie kadrami*, T. Listwan (red.), Wydawnictwo C.H. Beck, Warszawa 2010.
- Bańka A., *Prokreatywność a tryby samoregulacji*, Wydawnictwo Difin, Warszawa 2005.
- Bohdziewicz P., *Kariery zawodowe*, Wydawnictwo Uniwersytetu Łódzkiego, Łódź 2008.
- Drucker P., *Praktyka zarządzania*, Wydawnictwo MT Biznes sp. z o.o., Warszawa 2005.
- Kostera M., *Zarządzanie personelem*, Polskie Wydawnictwo Ekonomiczne, Warszawa 2010.
- Kulisiewicz C., M. Kulisiewicz, *Słownik pedagogiczny*, Wydawnictwo Naukowe PWN, Warszawa 2009.
- Listwan T. (red.), *Zarządzanie kadrami. Podstawy teoretyczne i ćwiczenia*, Wydawnictwo Akademii Ekonomicznej we Wrocławiu, Wrocław 2000.
- Miś A., *Koncepcja rozwoju kariery zawodowej w organizacji*, Wydawnictwo Uniwersytetu Ekonomicznego w Krakowie, Kraków 2007.
- Miś A., *Kształtowanie karier w organizacji*, [w:] H. Król, A. Ludwicyński (red.), *Zarządzanie zasobami ludzkimi*, Wydawnictwo Naukowe PWN, Warszawa 2006
- Olechnicki K., *Słownik socjologiczny*, Wydawnictwo Naukowe PWN, Warszawa 2010.
- Pawlak Z., *Zarządzanie zasobami ludzkimi w przedsiębiorstwie*, Poltext Sp. z o.o., Warszawa 2011.
- Pilch T., *Encyklopedia pedagogiczna XXI wieku*, Wydawnictwo Akademickie Żak, Warszawa 2010.
- Wyrzykowska B., K. Karbowniak, *Kierowanie zasobami ludzkimi w organizacji*, Wydawnictwo SGGW, Warszawa 2009.

Recenzenti:

prof. dr. hab. Jan MACIEJEWSKI,
doc. RSDr. Jozef MATIS, PhD.

RATOWNICTWO EKOLOGICZNE – BEZPIECZEŃSTWO PRZY ZWALCZANIU ROZLEWÓW OLEJOWYCH

ECOLOGICAL RESCUE – SECURITY IN COMBATING OF OIL SPILLS.

*BALUSZYŃSKI Sławomir*¹

STRESZCZENIE: Chemia to jedna z intensywniej rozwijających się dziedzin nauki. Każdego roku naukowcy otrzymują nowe związki chemiczne, a na co dzień mamy do czynienia bezpośrednio z tysiącami różnych rodzajów substancji. Największe zagrożenie dla życia i zdrowia ludzi, jak też środowiska naturalnego mogą wywołać awarie i katastrofy chemiczno-ekologiczne. Zagrożenie stanowią nie tylko pojazdy biorące udział w wypadkach lub katastrofach, ale przewóz samego ładunku w postaci substancji chemicznych, w tym toksycznych środków przemysłowych. Celem niniejszej pracy jest przedstawienie podstawowych zagadnień dających pogląd na podstawowe pojęcia związane z ratownictwem ekologicznym, jak również ograniczenie rozmiarów w zakresie prowadzonych działań

Słowa kluczowe: Bezpieczeństwo, zagrożenie, ekologia, ratownictwo

ABSTRAKT: Chemistry is one of the intensively developing fields of science. Every year, scientists receive new chemical compounds and everyday we deal directly with the thousands of different types of substances. The greatest threat to human life and health as well as the environment can cause accidents and disasters, chemical and ecological. The threat are not only vehicles involved in accidents or disasters but transport the cargo in the form of chemical substances including toxic industrial agents. The aim of this study is to update these basic issues which give insight into the basic concepts related to environmental emergencies as well as reducing the size of the range of activities.

Key Words: Security, threat, ecology, emergency

WSTĘP

Nagle przedostanie się do otoczenia większej ilości substancji toksycznych wywołuje lokalne zaburzenia funkcjonowania ekosystemu tj. wszystkich organizmów żywych, traktowanych łącznie z otaczającym je środowiskiem. Podejmując interwencję ekologiczną powinniśmy mieć świadomość znaczenia ponoszonego wysiłku i ryzyka dla stanu środowiska naturalnego człowieka a szybka i umiejętna akcja usuwania substancji niebezpiecznych łagodzi ich szkodliwe oddziaływanie i sprzyja szybkiemu przywróceniu pierwotnego stanu środowiska.

1 OGÓLNE ZASADY PROWADZENIA DZIAŁAŃ RATOWNICTWA CHEMICZNO-EKOLOGICZNEGO

W ratownictwie chemicznym bardzo istotnym elementem jest dokładność, pełna informacja i odpowiednie przygotowanie. Dlatego dyspozytor przyjmujący zgłoszenie przeprowadza od razu (jeżeli jest to możliwe) wstępne rozpoznanie, starając się uzyskać jak najwięcej informacji o zaistniałym zdarzeniu.

Ze względu na mnogość ustalenia przyczyn i okoliczności zaistniałego zdarzenia, wyjazd do akcji ratownictwa chemiczno-ekologicznego nie jest wyjazdem na czas. Oczywiście ma on być sprawny i odpowiednio szybki, ale przede wszystkim bardzo dobrze przygotowany. Czas na poprawki, dowieszenie nie zabranego sprzętu, itp. nie będzie, albo będzie go zbyt mało.²

¹ mgr inż.: specjalista bezpieczeństwa pożarowego, bezpieczeństwa i higieny pracy, biegły sadowy, Krynica-Zdrój, Polsko specslawek@wp.pl

² RYNG, Marian a i 1980 Poradnik – bezpieczeństwo techniczne w przemyśle chemicznym”, Wydawnictwa Naukowo-Techniczne, Warszawa, 1980.

1.1 OGÓLNE ZASADY TAKTYKI RATOWNICZEJ

- Sprecyzowanie i rozpoznanie największych zagrożeń.
- Stosowanie absolutnego pierwszeństwa dla ratownictwa ludzi i zapewnienia im ochrony
- Decydowanie w zależności od zmieniających się warunków atmosferycznych.
- Określenie najważniejszych zadań i koncentracji na nich głównych sił i środków.
- Przestrzeganie reguły 10 minut tzn. w procesie decyzyjnym przewidywanie rozwoju sytuacji po 10 min.
- Niedopuszczenie do nadmiernego podziału sił i środków.
- Korzystanie z doświadczenia i inicjatywy dowódcy /KAR/.
- Stosowanie podziału miejsca akcji na 2 strefy.
- Zapewnienie ratownikom i poszkodowanym opieki medycznej.

1.2 PODZIAŁ TERENU AKCJI NA STREFY

Ten element działań jest praktycznie wykonywany równocześnie z rozpoznaniem. Podział terenu dokonujemy w oparciu o analizę sytuacji. Wyznaczone strefy muszą być w odpowiedni sposób oznakowane np. taśmą, pachołkami, lampami itp.; wyznaczamy dwie strefy:

- strefa I - strefa zniszczeń,
- strefa II - strefa pracy służb ratowniczych.¹

Ich wielkość i szerokość nie jest określana regulaminowo. Dostosowujemy je do istniejących warunków.

W strefie I ratownicy poruszają się tylko w pełnej ochronie chemicznej, tj. w aparatach ochrony dróg oddechowych i ubraniach gazoszczelnych, chemoodpornych. W strefie II pracują pozostali członkowie sekcji (plutonu) chemicznego.

W innym przypadku, np. gdy stykamy się z substancjami, które nie zmuszają nas do pracy w aparatach ochrony dróg oddechowych, rękawicach, ubraniach (do pracy z substancjami ropopochodnymi), można zastosować dwie strefy. Podobny wypadek będzie mógł wystąpić, gdy zdarzenie będzie miało miejsce w budynku (hala produkcyjna, magazyn).

Strefa I obejmuje powierzchnię wewnętrzną budynku - do drzwi bramy wejściowej. Natomiast strefa II obejmuje powierzchnię przed budynkiem.

1.3 ROZPOZNANIE

Podczas rozpoznania rota pracująca na miejscu awarii, wycieku itp. przeprowadza rozpoznanie właściwe, podczas którego określa m.in.:

- objętość, pojemność roboczą urządzenia, zbiornika,
- ciśnienie i temperaturę substancji,
- powierzchnię nieszczelności lub średnicę zastępczą,
- wielkość wypływu (wypływ określamy opisowo - gwałtowny, silny, lub dokonujemy pomiaru).
- rejonu awarii /bezpośrednie sąsiedztwo źródła emisji/.

Określone zostają w miarę potrzeb parametry, o których wspomniałem przy źródle emisji. Ponadto przeprowadzony jest pomiar stężeń toksycznych i wybuchowych gazów, par, substancji niebezpiecznej w obrębie np. rozlewiska.

¹ MAŁCZYŃSKI, Marek a i 1994: „Nadzwyczajne zagrożenia środowiska”, SA PSP Kraków, 1994

1.4 WYSZUKIWANIE POSZKODOWANYCH , EWAKUACJA

Wyszukiwanie poszkodowanych w rejonie awarii i w pewnej odległości jest często uzależnione od naszych możliwości osobowych. Nie zawsze będziemy dysponowali odpowiednią liczbą ratowników do prowadzenia działań w większej odległości od źródła emisji. Rozpatrzę wypadek, gdy działania należałoby przeprowadzić w pełnej ochronie chemicznej. Podczas większych działań ewakuację będzie przeprowadzała Policja. Gdyby jednak doszło do sytuacji, że sami musimy ją przeprowadzić, należy pamiętać o zasadzie ewakuowania ludzi w kierunku prostopadłym do kierunku rozprzestrzeniania się substancji niebezpiecznej.

Rejon ewakuacji (punkt) powinien być jeden i usytuowany w bezpiecznej odległości od strefy rozprzestrzeniania się substancji niebezpiecznej. Stanowi to ułatwienie dla służb medycznych, które wszystkich poszkodowanych będą miały zgromadzonych w jednym miejscu. Przed ich przybyciem udzielamy pierwszej pomocy medycznej i dokonujemy wstępnej selekcji rannych, w zależności od stopnia obrażeń.

1.5 ZABEZPIECZENIE POŻAROWE

Wykonujemy je wówczas, gdy mamy do czynienia z substancjami palnymi, kiedy zachodzi niebezpieczeństwo powstania pożaru, wybuchu. W takim przypadku linie węzowe zakończone prądownicami muszą być rozwinięte w pierwszej fazie naszych działań, gdyż później może już nie być na to czasu. Zabezpieczenie takie będziemy wykonywali m.in. podczas uszczelniania, przy rozlewisku i przepompowywaniu cieczy palnych. Wszystkie miejsca, gdzie może powstać lub być zainicjowany czynnik termiczny (np. zaiskwienie) pokrywamy pianą.

W niektórych akcjach ratownictwa chemiczno-ekologicznego możemy zetknąć się z sytuacją, gdy działania, np. uszczelnianie zbiornika, trzeba będzie przeprowadzić pod osłoną prądów wody, gdyż dana substancja zapala się w temperaturze otoczenia, np. fosfor (przewożony w postaci płynnej). Zasadą jest, że sprzęt i środki muszą być przygotowane do działania w każdej chwili.

1.6 MINIMALIZACJA WYCIEKU

Jest to jeden z najistotniejszych celów do osiągnięcia przez przybyłe jednostki. Dążymy do ograniczenia wpływu i rozplywania się danej substancji przez stosowanie sprzętu uszczelniającego (bandaże, poduszki i inne uszczelniacze pneumatyczne), środków chemicznych uszczelniających i uszczelnień prowizorycznych (kołki, kliny drewniane, kołki z polipropylenu) i sprzętu uszczelniającego. Decyzje o tym, który sprzęt lub jaki środek zastosować, podejmuje dowódca, natomiast ratownicy przez właściwe rozpoznanie w rejonie źródła emisji dostarczają mu niezbędnych informacji do oceny sytuacji i wypracowania odpowiedniej decyzji. Jeżeli wiemy, że nie uda się nam zahamować wycieku ze zbiornika, cysterny itp., staramy się przynajmniej zminimalizować wpływ TSP.

Starajmy się, aby na miejsce zdarzenia w stosunkowo krótkim czasie dostarczono sprzęt zapewniający pełne uszczelnienie. Gdy tego nie możemy spełnić, a transport zbiornika nie będzie możliwy, musimy rozważyć koncepcje całości działań na miejscu zdarzenia. Zahamowanie lub zminimalizowanie wycieku jest elementem pozwalającym na ograniczenie wielkości i stopnia strefy przesuwałej się zgodnie z kierunkiem wiatru.

1.7 LIKWIDACJA, NEUTRALIZACJA ROZLEWISKA.

W zależności od rodzaju TSP i czasu trwania wycieku będziemy mieli do czynienia z różnymi wielkościami rozlewisk. Zawsze tworzą one zagrożenie dla wszelkich cieków wodnych. Dlatego istotną czynnością, którą musimy wykonać na miejscu zdarzenia, jest czopowanie kanalizacji.

Ponadto musimy wykonać zabezpieczenie innych cieków wodnych przed przedostaniem się do nich TSP. Do czopowania kanalizacji wykorzystujemy:

- korki stałe i pneumatyczne (w metodach technicznych),
- formy ziemne,
- przegrody drewniane (w metodach prowizorycznych).

Gdy zdarzenie miało miejsce np. na stacji PKP, trzeba pamiętać, że większość z nich ma kanalizację deszczową (drenarką), którą należy zabezpieczyć. Likwidację, a przede wszystkim neutralizację rozlewiska przeprowadzamy kilkoma sposobami. W praktyce najczęściej stosuje się:

- rozcieńczanie wodą (do ok. pH 7),
- posypywanie neutralizatorem lub sorbentem,
- wytworzenie roztworu przez działanie na kwas zasadą i odwrotnie,
- spalanie małymi porcjami (na podłożu lub na pochodni),
- zmiatanie i zasysanie (np. rtęć posypać sproszkowaną siarką i zmiatać),
- odpompowywanie do przygotowanych zbiorników.

1.8 DEKONTAMINACJA

Po zakończeniu czynności ratowniczych konieczne będzie zabezpieczenie miejsca akcji, złożenie oraz oczyszczenie i dekontaminacja sprzętu.

Dekontaminacja - to zespół czynności wykonywanych przez służby i jednostki ratownicze bezpośrednio na terenie akcji ratownictwa chemicznego, ekologicznego oraz poza terenem akcji, zmierzających do zneutralizowania szkodliwego działania TSP na środowisko, obiekty, urządzenia, ludzi, zwierzęta i inne.¹

W pierwszej kolejności segregujemy ratowników i sprzęt do procesu dekontaminacji. Selekcja ta powinna doprowadzić do wyodrębnienia grupy sprzętu, który podczas dalszych działań nie będzie już używany oraz grupę sprzętu, który będzie nadal używany, lub też jego dekontaminacja może się odbyć w sposób bezpieczny w późniejszym terminie. Należy przyjąć zasadę pierwszeństwa dekontaminacji ratowników, a przyniesiony ze strefy skażonej sprzęt zgromadzić w wyznaczonym miejscu, do późniejszego odkażenia. Zdjęte ubrania i sprzęt należy w późniejszym czasie zapakować do worków foliowych i w skrzyniach plastikowych przenieść do samochodu w celu odtransportowania do miejsca dekontaminacji właściwej.

W dalszej kolejności przeprowadzamy dekontaminację wstępną - którą realizujemy bezpośrednio po zakończeniu działań ratowniczych i najczęściej prowadzimy ją na miejscu akcji. Jej celem jest odkażenie ratowników w takim stopniu aby mogli bezpiecznie zdjąć ubranie ochronne. Może ona odbywać się przez:

- rozcieńczenie (zmniejszenie stężenia substancji niebezpiecznej przez rozproszenie w rozcieńczalniku),
- neutralizację (zobojętnienie substancji, inaczej mówiąc podziałanie zasadą na kwas i odwrotnie),
- sorpcję (pochłanianie gazów, par, itp. przez ciała porowate tj. sorbenty).²

¹ GUZOSKI, Piotr PAWŁOWSKI Roman, a i 1994 „Dekontaminacja w działaniach ratownictwa chemicznego jednostek straży pożarnych”, Opolska Oficyna Wydawnicza, Opole, 1994.

² GUZOSKI, Piotr PAWŁOWSKI Roman RANECKI Jerzy a i 1997: „Ubrania ochrony przeciwchemicznej”, SA PSP Poznań, 1997.

W dalszej kolejności przeprowadzamy dekontaminację właściwą - którą prowadzi się poza terenem akcji, w strażnicy lub miejscu specjalnie to tego przeznaczonym. Jej zadaniem jest pełne odkażenie ratowników oraz sprzętu. Należy pamiętać o tym aby odpowiednio zabezpieczyć miejsce wykonywania dekontaminacji, aby skażona woda nie dostała się do środowiska naturalnego. Po dokonaniu dekontaminacji ratowników i sprzętu pracującego w strefie skażonej należy przeprowadzić dekontaminację osób i sprzętu pracującego w strefie dekontaminacyjnej. Ratowników dokonujących odkażenia należy traktować tak samo jak pozostałych ratowników pracujących w strefie skażonej, zwłaszcza gdy mamy do czynienia ze związkiem silnie trującym. Odkażanie ratowników odbywa się tam, gdzie pracowali, w strefie dekontaminacji.

2 RATOWNICTWO EKOLOGICZNE – BEZPIECZEŃSTWO DZIAŁAŃ

Nagle przedostanie się do otoczenia większej ilości substancji toksycznych wywołuje lokalne zaburzenie funkcjonowania ekosystemu. Podejmując interwencję ekologiczną powinniśmy mieć świadomość ponoszonego wysiłku i ryzyka dla stanu środowiska naturalnego człowieka. Umiejętnie prowadzona akcja usuwania oleju łagodzi jego szkodliwe oddziaływanie i sprzyja szybszemu przywróceniu pierwotnego stanu środowiska.¹

2.1 ROZLEWY OLEJOWE

Olej rozlany na powierzchni wody ulega przeobrażeniom fizycznym i chemicznym. Ich przebieg jest uzależniony od wielu czynników zewnętrznych takich jak warunki atmosferyczne, temperatura wody, burzliwość jej przepływu i obecność ciał stałych w wodzie. Patrząc z punktu widzenia ratownictwa ekologicznego najważniejsze są zjawiska, które wpływają na te właściwości i zachowania oleju i od których zależy skuteczność prowadzonych działań technicznych. Owe zjawiska to:

- odparowanie (odparowuje od 20 do 40% rozlanego oleju w ciągu pierwszych kilku godzin),
- rozprzestrzenianie się na powierzchni wody (2 tony oleju po kilku godzinach tworzą plamę o powierzchni od kilku do kilkunastu kilometrów kwadratowych),
- emulgacja (mieszanie się oleju z wodą tworząc emulsję o zawartości 10-80% wody),
- biodegradacja (biologiczny rozkład przez mikroorganizmy, rozkład oleju wynosi 15g/m³ na rok przy temperaturze 25⁰C),
- porywanie i przetłaczanie (przedostawanie się cząstek oleju, przemieszczającego się w warstwie powierzchniowej wody pod przeszkodą stałą).

Ucieczka cząstek zaczyna się przy prędkości nurtu w stosunku do przeszkody około 0,5 m/s. Olej rozlany na warstwę powierzchniową gruntu częściowo odparowuje, a częściowo wnika w nią. Szybkość i głębokość penetracji zależy od ilości i lepkości oleju; rodzaju gruntu. Przemieszczający się olej w głąb napotyka na wody gruntowe lub na poziomą warstwę nieprzepuszczalną (głina), wskutek czego przemieszcza się w kierunku poziomym aż do związania się z gruntem lub wypłynie do wód powierzchniowych. Prędkość przenikania przez podłoże o bardzo małej lepkości (nafta) wynosi:

- dla piasku gruboziarnistego około 5 m/godz.,
- dla piasku drobnoziarnistego około 1 cm/ 8 miesięcy.

Ponieważ większość olejów ma lepkość większą niż nafta, będą one wnikać z prędkościami mniejszymi.

¹ ŁABUZ Andrzej ; Kilka uwag praktycznych”, Przegląd Pożarniczy 5/96.

2.2 ZWALCZANIE ROZLEWÓW OLEJOWYCH

Zwalczanie rozlewów olejowych na wodach powierzchniowych dokonuje się poprzez:

- zbieranie – najlepsza metoda pod względem ekologicznym, stosowanie nie wywołuje żadnych ubocznych, szkodliwych dla środowiska skutków,
- dyspergowanie – metoda chemicznego rozproszenia oleju w celu przyspieszenia procesu jego biologicznego rozkładu. Olej ulega rozbiciu na nieograniczoną ilość mikrokropel umożliwiając mikroorganizmom przetworzenie tych kropel. Dyspergenty są toksyczne, a wraz z olejem tworzą bardziej szkodliwą substancję niż sam olej. Metoda zabroniona jest w Polsce,
- spalanie na powierzchni wody – znaczenie pomocnicze, szybkie odparowanie lekkich frakcji i węglowodorowych i duży odpływ ciepła do masy wodnej oraz mieszanie się oleju z wodą skutecznie przeciwdziała procesowi spalania. Zwykle zostaje około 60% pierwotnej ilości oleju o bardzo dużej lepkości co utrudnia jego zebranie,
- zatapianie oleju – metoda polegająca na zwiększaniu ciężaru właściwego oleju, np. przez piasek. Olej znika z powierzchni wody, pozostaje jednak w środowisku wodnym, tyle że w warstwie dennej, co prowadzi do zniszczenia flory i fauny. Po pewnym czasie olej wypływa na powierzchnię osiągając stan sprzed interwencji.¹

2.3 BEZPIECZEŃSTWO OSÓB USUWAJĄCYCH ROZLEWY OLEJOWE

Organizatorzy akcji zwalczania rozlewu olejowego powinni zdawać sobie sprawę z zagrożeń, które mogą wystąpić podczas jej prowadzenia.

Istnieje duże zróżnicowanie stopnia zagrożenia pożarowego na miejscu akcji oczyszczania, zależnie od rodzaju rozlanego oleju, stopnia jego zwietrzenia, miejsca rozlewu, temperatury otoczenia itp. Ze względu na ryzyko poniesienia strat ludzkich i materialnych należy przestrzegać tych wszystkich ogólnie znanych metod zapobiegania powstawaniu pożarów, które odnoszą się do stref najwyższego zagrożenia.²

Osoby wyznaczone lub zgłaszające się ochotniczo do akcji zwalczania rozlewu olejowego powinny charakteryzować się dużą odpornością fizyczną. Wynika to z faktu, że akcja jest zwykle długotrwała i prowadzi się ją w warunkach odkrytego terenu (wiatry, deszcze, mróz).

Jedną z głównych zasad zachowania się, którą należy przekazać uczestnikom akcji, jest ostrożność w poruszaniu się. Olej stwarza groźbę poślizgnięć i upadków, z wszystkimi tego konsekwencjami (stłuczenia, złamania, okaleczenia).

Przyjmuje się jako zasadę by osoby zatrudnione przy usuwaniu dużych awarii olejowych pracowały w systemie cztery na cztery godziny. W czasie pracy należy podawać płyny neutralizujące (np. mleko).

Lekkie produkty naftowe mogą powodować podrażnienia skóry.

Olej należy w takim przypadku zmyć wodą z mydłem. Powtarzający się kontakt skóry z olejem wywołującym podrażnienie prowadzi do wysuszenia, pęknięcia i infekcji wtórnych.

W podsumowaniu należy wymienić następujące wskazania:

- pokłady śródlądowe jednostek pływających należy wyposażyć w nakładki przeciwslizgowe i dodatkowe bariery,
- ludziom należy zapewnić odpowiednie ubrania ochronne,
- przy stosowaniu sorbentów granulowanych niezbędne są okulary ochronne,

¹ JESIONEK Jacek, DEC Lesław, : „Zasady ratownicze”, Przegląd Pożarniczy 3/97.

² RANECKI Jerzy: „Przepompowywanie cieczy palnych”, Przegląd Pożarniczy 7/96.

- należy dokonywać ekspelozymetrami okresowego pomiaru stężenia par węglowodorowych oraz pomiaru progu wybuchowości atmosfery wokół miejsca akcji,
- pracujących ludzi trzeba okresowo odsyłać na zaplecze akcji, by mogli oddychać świeżym powietrzem,
- na zapleczu akcji powinien znajdować się punkt medyczny.

KONKLUZJA

W tym artykule zostały przedstawione ogólne zasady prowadzenia akcji ratownictwa ekologicznego, rozlewów olejowych w tym działanie szkodliwych związków chemicznych na ludzki organizm oraz podstawowe zasady bezpieczeństwa dla ratowników. Pomimo różnorodności zdarzeń i metod ograniczania rozlewów olejowych, jedno jednak musi być wspólne:

- profesjonalne wykształcenie,
- niezawodny sprzęt,
- właściwa organizacja prowadzenia działań ratowniczych.

Każde nowe doświadczenia ratownicze uzmysławiają nam, że systematyczne doskonalenie zawodowe daje gwarancje skutecznego prowadzenia akcji ratowniczych, a tym samym ratowanie życia i zdrowia ludzkiego oraz otaczającego nas środowiska.

Z pewnością najistotniejszą zasadą jest podział ról i zadań w sekcji ratownictwa chemiczno-ekologicznego, aby można było bezpiecznie, dokładnie i szybko realizować cząstkowe zadania. A jest ich wiele: rozpoznanie, prowadzenie pomiarów, wyznaczenie stref, ewakuacja, praca i asekuracja, zabezpieczenie pożarowe, koordynacja działań i łączność, zasilanie prądowe oraz dekontaminacja ratowników i sprzętu. Aby te wszystkie elementy tworzyły jedną całość należy systematycznie przeprowadzać ćwiczenia, które dodatkowo pozwolą nabrać ratownikom rutyny i pewności.

Poważne traktowanie każdego przeprowadzanych treningów pozwoli na uniknięcie ewentualnych błędów podczas prawdziwego zagrożenia, w wyniku czego nie stracimy tego co najcenniejsze: naszego życia.

Bibliografia

- RYNG , Marian a i 1980 Poradnik – bezpieczeństwo techniczne w przemyśle chemicznym”, Wydawnictwa Naukowo-Techniczne, Warszawa, 1980.
- MAŁCZYŃSKI , Marek a i 1994: „Nadzwyczajne zagrożenia środowiska”, SA PSP Kraków, 1994.
- GUZOSKI, Piotr PAWŁOWSKI Roman, a i 1994 „Dekontaminacja w działaniach ratownictwa chemicznego jednostek straży pożarnych”, Opolska Oficyna Wydawnicza, Opole, 1994.
- GUZOSKI, Piotr PAWŁOWSKI Roman RANECKI Jerzy a i 1997: „Ubrania ochrony przeciwchemicznej”, SA PSP Poznań, 1997.
- ŁABUZ Andrzej ; Kilka uwag praktycznych”, Przegląd Pożarniczy 5/96.
- JESIONEK Jacek, DEC Lesław, : „Zasady ratownicze”, Przegląd Pożarniczy 3/97.
- RANECKI Jerzy: „Przepompowywanie cieczy palnych”, Przegląd Pożarniczy 7/96.

Recenzenti:

prof. dr. hab. Jan MACIEJEWSKI,

prof. dr. hab. Leszek F. KORZENIOWSKI,

ZMIENNE NIEZALEŻNE WARUNKUJĄCE KONFLIKTY I KRYZYSY JAKO KATEGORIA BADAWCZA

INDEPENDENT VARIABLES CONDITIONING THE CONFLICTS AND CRISES, AS A CATEGORY OF RESEARCH

*BARNASZEWSKI Bogusław*¹

STRESZCZENIE: Kategoria badawcza wsparta na ramowej typologii czynników endo- i egzogennych tworzy efektywną siatkę pojęciową zmiennych niezależnych warunkujących konflikty i kryzysy. Rozpoznając ich różnorodne a niekiedy odmienne role interakcyjne w tych subsystemach społecznych, pozwala w rezultacie – poprzez wykorzystanie technik narzędziowych – ustalać ich praktyczną hierarchizację w ramach odrębnych, jednostkowych studiów przypadku. W konsekwencji umożliwia wpływ na bieg konfliktów i kryzysów – otwierając drogę do podejmowania prakseologicznie zasadnych działań.

Słowa kluczowe: konflikty, kryzysy, zmienne niezależne, kategoria badawcza

ABSTRACT: The category research supported by the framework typology of factors endogenous and exogenous forms the effective grid conceptual independent variables determining conflicts and crises. Recognizing the diverse and sometimes different interactive roles in these social subsystems consequently allows – through the use of techniques utilities – to determine their practical hierarchy in separate, individual case studies. Consequently, allows to influence the course of conflicts and crises – opening the way to take praxeologically reasonable action.

Keywords: conflicts; crises; independent variables; category of research.

INTRODUCTION

The framework typology of factors endogenous and exogenous forms the effective grid conceptual independent variables determining conflicts and crises. It opens the way to recognize the diverse and sometimes different interactive roles in the social subsystems constituted with conflicts and crises. Consequently, allows to influence the course of conflicts and crises – opening the way to the most important actions – taking praxeologically reasonable doings to neutralizing these social relations.

The indicated range of provenance factors crisis and conflicting means – in the light of the finding by Anthony Giddens theory of diversity social systems² – that the exercise of their theoretical complementary directory is not possible or methodologically justified. Teleological factors important to separate independent variables – endo- and exogenous indicate this to be necessary, but the goal of this treatment methodology is mainly to define this category as a necessary criterion for the research. It has important praxeological role in the actions relating to crises and conflicts³, filling the most important – the instrumental function of political science.

Methodological aspect to extract this category relates to the hidden element of the structure of political science, which was mentioned by Wiesław Hładkiewicz⁴. Awareness of the role of endogenous and exogenous factors of social relations, defines the nature of the socio-political reality, as the object of political science research.

¹ Phd.: 50-558 Wrocław, Borowska str. 246/12, Poland, E-mail: bohdanb@interia.pl

² Giddens, Anthony a i. 2005. *Socjologia*, 1. wyd. Warszawa : Scientific Publishers PWN, 2005. s. 65. ISBN 83-01-14408-4. (765 s.)

³ Barnaszewski, Bogusław a i. 2011. *Źródła kryzysów i konfliktów. Czynniki endogenne i egzogenne warunkujące kryzysy oraz konflikty w relacjach społecznych i politycznych współczesnego świata*, 1. wyd. Toruń : Wyd. Adam Marszałek 2011. s. 105-148. ISBN 978-83-7780-149-9. (567 s.)

⁴ Hładkiewicz, Wiesław a i. 2008. Czy istnieje metodologia nauki o polityce? In *Studia z nauk społecznych i humanistycznych*, Jerzy Juchnowski, Marian S. Wolański (editors), Wrocław : Uniwersytet Wrocławski, 2008. s. 389. ISBN 978-83-2292-909-4. (707 s.)

Creation of any theoretical typology would always be flawed against a capacity that category – a result of the assessment of Giddens. Therefore, it placed where the factors are precisely defined on its two fundamental to the issue of crisis and conflict areas – primarily social and today almost always political.

1 ENDOGENOUS AND EXOGENOUS INDEPENDENT VARIABLES

Among genetically always active genetically endogenous factors, mention should first be fundamentally sited the need for security, demanding: there is no threat, stability, well-being. It makes the most of the opportunity to meet the basic physiological needs. To these factors must also be imperative for the survival of protection: life, health, welfare and related subjects to make this acquisition conditions. It also includes the need to develop and sustain the species (demanding freedom). The clash of a substantial part of the global community with today (unknown, generates endogenous atavisms). In many of its aspects, these factors determine the major part of social relationships but not having the nature of the absolutist. In individual cases tend to be undermined in individualistic societies and collectivist societies tend to have a different weight¹.

Endogenous paragenetic factors stimulating social relations are conditioned: the general decline of security, diversity within systems of social and international environment; difference of value systems, beliefs and other defined emotional, cultural, mental and historical premises of behavior in an international environment, the perception of the diversity of interests, the operation of the great religions burdened with orthodoxy, dogmatism and fanaticism; resentments on the history and culture; fundamentalism, populism and nationalisms - and also their recurrence in the population previously free from them, xenophobia and hostility on the basis of stereotypes and the injuries between social groups; lack of social capital, functioning societies closed; implied civilization and the availability of culturally democratic formula².

Exogenous factors are interdependent world dynamized the importance of diversity effects on the stability of the international environment changes to the system initiated in 1990, advancing the resulting polarization, fragmentation and competition in the international environment, the manner and scope of use – especially by the Great Powers – the potential of measurable factors; personalization policy, particularly in authoritarian and totalitarian regimes; rebirth resentment-inducing conflicts over identity, creativity and range of contemporary fundamentalism and the impact populism, nationalism and xenophobia, ethnic conflict and separatism determined by limiting rights, moral resentment against minorities and disadvantaged groups; culturally determined field competition and the related scope of reaping benefits from the processes of globalization; asymmetry threats and their cultural, social and political conditions; resentment at the global level due to differences in levels of civilization and conditioned variously exclusions within societies; shortage or lack of social capital, as well as insufficient coverage and efficiency of education systems.

The need to separate categories of endogenous and exogenous factors support the results of a study of political behavior in conflict, leading to a result of their confrontation with the results of the work of other researchers – to designate identical dependence, regardless of location and time of the study³.

¹ Barnaszewski, Bogusław a i. 2011. *Źródła kryzysów i konfliktów. Czynniki endogenne...* op.cit., s. 93-94.

² See: Barnaszewski, Bogusław a i. 2011. *Źródła kryzysów i konfliktów. Uwarunkowania stymulujące społecznie kryzysy i konflikty wewnętrzne oraz transgraniczne*, 1. wyd. Toruń : Wyd. Adam Marszałek, 2011. 511 s. ISBN 978-83-7780-150-5.

³ See: Golec de Zavalá, Agnieszka a i. 2002. *Konflikt polityczny: myślenie i emocje. Raport z badania polskich polityków*, 1. wyd. Warszawa : Wyd. Akademickie Dialog, 2002. s. 199. ISBN83-88938-06-1. (227 s.)

Definite description of the distinct category of sources of crises and conflicts reflecting the basic foundation article, is therefore primarily define its relevance to their generation, and consequently prediction of road and opportunities to prevent and neutralize already caused. As a phenomenon, crises and conflicts are also political events. Genetically, however, are elements of social interaction in the environment of living beings whose basic mechanisms must be sought in endogenous genetically, physiologically instinctive behaviors – such as striving for survival, security, and meet the needs of life. In the course of the socialization of individuals of different species to learn more or less successfully to limit the initial reactions in the name of welfare, which means achieving success both individuals and groups. Endogenous paragenetic predisposition cooperation, however – as shown by the study – very limited, and when concern unrelated individuals, tend to be displaced rather rational choices conditioned exogenously, defining the common adoption of a strategy to compete and fight¹.

2 THE SOCIAL NATURE OF CONFLICT AND CRISIS

Research assumptions, limiting the exploration to the area of social interaction – as a parent and political context in which ultimately, in all other interdependent world, the social dimension of genetically conditioned factors find their effects, is designated to the same degree of rationality of cognitive awareness and recognition of the role of fundamental importance these areas for the generation of crises and conflicts. The result of my study is to clarify their importance today, which defined the logic, structure and range of factors considered by me as a present need in the monograph².

Man created the most complex social systems. Relationships them do not eliminate the factors of crisis, however, and conflicting, even these basic – the primary³. Understanding of social relations, including also referred to today as international, it is not possible without explaining the operation according to the mechanisms resulting in the contacts of both individual units and owned by all the manifold social status and character. In other words, we need to know – based on what conditions the people work, take the challenge, build mutual relationships, form organizations, groups, and realize their individual and collective aspirations.

3 IDENTITY OF CONFLICTS AND CRISES SOURCES AND THEIR TRAITS

Sources of crises and conflicts are characterized by great diversity. However, responding to the dependent variables, which are difficult situations, crises and conflicts, is conditioned on independent variables as: endogenous – innate and shaped by the environment, and exogenous – implied determinants of modifying changes in it. They evolve over time, but much slower and is conditioned by the dynamics of current social conditions.

The specificity of these factors is depicted – in accordance with Kant's thesis about social development non-linear⁴ – the course of today's crises and conflicts which highlight the well-developed societies, those aspects of them that seemed to no longer play a causative role.

¹ See: Axelrod, Robert, Hamilton, William. The evolution of cooperation. In *Science*, 1981, roč. 211, č. 4489, s. 1390-1396.

² See: Barnaszewski, Bogusław a i. 2011. *Źródła kryzysów i konfliktów. Czynniki endogenne i egzogenne...* op.cit. See: Barnaszewski, Bogusław a i. 2011. *Źródła kryzysów i konfliktów. Uwarunkowania...* op.cit.

³ Le Bon, Gustave a i. 1998. Uczucia i moralność tłumu. In *Socjologia: lektury*, Piotr Sztompka, Marek Kucia (editors), 1. vyd. Kraków : Znak, 2005, s. 181. ISBN 83-240-0597-8. (739 s.)

⁴ See: Kant, Immanuel a i. 1774. Idea powszechnej historii w aspekcie kosmopolitycznym. In Kant, Immanuel, *Rozprawy z historii filozofii*, Tomasz Kupś (editor). 1. vyd. Kęty : Antyk, 2005, s. 36-38. ISBN 83-896-3723-5. (235 s.)

Clear, therefore, emphasis should be a fundamental feature that determines their nature, connected with the lability of intensity, causing the regression of social behavior.

Factors fundamentally shaped the social dimension of change – sometimes gradually disappear, but essentially remain latent until favorable conditions will lead to their activation. Their role of social relations is endogenously conditioned genetically coded, that the mental structure, striving for survival, security, and meet the needs of life – are determinants of behavior. Foundation of human society is, however, paragenetic endogenous factor, which is stimulating the development. Is also conditioned by exogenous factors, namely the stimuli to be defined permanently: civilization, culturally, economically, ideologically, but with a distinct specificity for a given stage of history – which are modifiers of development.

For this reason, recognition conditions of crises and conflicts – including political – in the various fields of knowledge, is not only and primarily the result of the research fields of mutual appropriation. It follows from both of their provenance, as well as interaction and as a result of which – in a world of interdependence, cross-border and transnational phenomena, much of the social relations becomes the multidimensional nature of the political dimension of internal or international. In light of the allegations contained in the conclusions formulated on the basis of the presented research results, store the categories indicated factors as a criterion in the framework of the research results, placement of the categories indicated factors as a criterion for research in the social sciences, complete rights to their material condition for correctness¹.

Awareness of their role knocks describe reality in a sort of nomological explanation, resulting in the formulation of sentences meaningful and verifiable, as evidenced by the relationship between empirical data characterizing the strength and activity of independent variables, following events as a result of social and political.

The results of the considerations presented in this study indicate that fundamental implications for the impact factors of endo- and exogenous to the phenomena of crisis and conflict, relate primarily to social relations, which today almost always have a political dimension. Exogenous independent variables modify social relationships factors of a usually political character. Separation of these two areas in the framework of social relations is implied the results of research on the recognition of international environmental vulnerability to crises and conflicts, the elements, as well as their sources and dynamics of progress in the world post-bipolar.

4 THE SOURCES OF CONCEPTUALIZATION CATEGORY FOR ANALYSIS THE INTERACTIVE ROLES OF THE INDEPENDENT VARIABLES

Being immanent component determining the area of social relations crises and conflicts, the elements of social and political need to separate them, as a parent for the full spectrum of endogenous and exogenous factors contributing to their source. Underlying assumptions of this methodological procedure, is the scheme of conflict developed by Morton Deutsch in the framework of the '40th year the last century of research on the phenomena of cooperation-rivalry². In the typology with a reasonable degree of generality praxeology distinguished two types of conflicts: the expressive and instrumental. Nature of the political and social factors legitimized methodologically their isolation – are creating the definitions of terms.

¹ Krauz-Mozer, Barbara a i. 2005. *Teorie polityki: założenia metodologiczne*. 1. wyd. Warszawa : Wydawnictwo Naukowe PWN SA, 2005. s. 119-120. ISBN 83-01-14540-4. (165 s.)

² Deutsch, Morton a i. 2005. Współpraca i rywalizacja. In *Rozwiązywanie konfliktów: teoria i praktyka*. Morton Deutsch, Peter T. Coleman (editors). Kraków : Uniwersytet Jagielloński, 2005, s. 22. ISBN 83-233-1892-1. (XV, 648 s.)

Often used in the biological sciences, medicine, the term “endogenous” – means an indispensable body, produced inside it without any other stimuli outside of energy and substrates. Exogenous factors to the development of different modifiers. It also sets down rhythmically active environmental factors, able to synchronize, the most basic – an endogenous biological rhythm of the system. In the social sciences the term is sometimes used so far to identify external factors of development¹.

Scientific theory must be formed on the basis of statements and hypotheses for the test of reality-based category system. Fit into vivid reality in the international theoretical strait jacket is difficult, as evidenced by only the beginnings of a general theory of international relations². The roles of endo-and exogenous factors – as permanent conditions that make up the underlying sources of standing crises and conflicts – to determine their characteristics, reasons and causes. By proceeding in a methodically correct factors to be determined, as a category of fundamental phenomena to enable initiation of crisis and conflict, for reasons which are catalysts of events and the causes of causative elements. When applying to different groups of conditions – determinants, which are stimulators catalysts events and causes that are modifiers are not able to act as the foundation of endo-creating agents exogenous is not sufficient.

Although the conditions and causes of the concepts are semantically close, there is a significant difference between the logical and functional, allowing to define them as a separate group of independent variables. The condition makes it possible, and the cause means the driving force behind the occurrence of events. Determine their behavior in specific social relationships, along with events independent of their will – together comprise the source.

Influence of endogenous and exogenous as independent variables, however, is wider. They determine how the settlement of crises and conflicts that are part of the social relations that are broader than the notion of international relations. Factors, conditions and the reasons are recognized as a source of clashes in the area. Crisp isolate them – in the role of different category, you can systematize a definite description of sources, assist explanation phenomena do prospection surer, and also assist in neutralizing the teleological function of crises and conflicts, and in the field of axiological build a broader view of the primacy of security over the values which are which are used instrumentally – lead to its destruction.

Conflicts and crises are a research area, whose complexity requires a multi-dimensional activities. Output are – through the factorial method³ – identification, classification and developing a typology of their foundation, which are the sources of these phenomena shaping the formula.

They should be defined in a deductive manner based on the previously accepted theory of general or in practice inductively by searching indicators, defining the correlation of individual groups of independent variables. Sources are mutually conditioning system for a specific combinations of elements that cause the effect, it appeared sufficient to – in an environment which forms the social base. They can be classified as objective and subjective.

¹ See. Niemeyer Richard E., Sanderson Stephen K., Proctor Kristopher. *Endogenous and Exogenous Factors in the Growth of Democracy, 1900-2005* [online]. All Academic Inc., August 2008 [cit. 2010-01-24]. Dostępne na: <<http://stephensanderson.com/documents/EndogenousandExogenousFactorsintheGrowthofDemocracy>>.

² Dybczyński, Andrzej a i. 2010. Stosunki międzynarodowe w perspektywie teoretycznej. In *Współczesne stosunki międzynarodowe*. Teresa Łoś-Nowak (editor). Wrocław : Uniwersytet Wrocławski, 2010, s. 19-21. ISBN 978-83-229-2940-7. (420 s.)

³ See. Pietraś, Ziemowit J. a i. 1997. Teoria stosunków międzynarodowych. In *Współczesne stosunki międzynarodowe*, Teresa Łoś-Nowak (editor). Wrocław : Uniwersytet Wrocławski, 1997, s. 27. ISBN 83-229-1677-9. (452 s.)

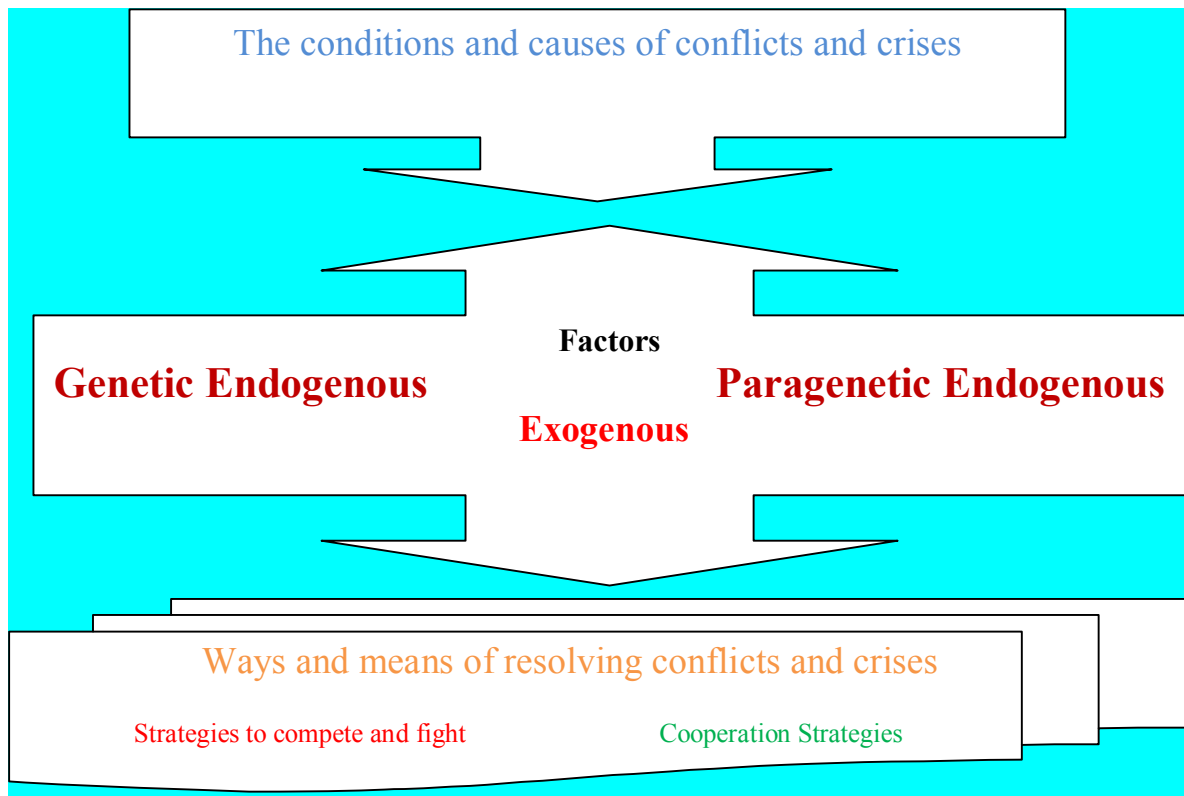

Table 1 Interactive Roles of The Independent Variables in Social Relations Concerning Conflict and Crises

Ethnic and circumstances prevail, some national groups that enjoy state sovereignty and the others live within them are objectively. Is a subjective perception of the relationship, like feeling the effects of globalization, which is a process of objectively inevitable. Civilization backwardness of the South is an objective factor, is a subjective perception of its causes.

Lasting nature of a substantial part factors conditioned socially, ideologically, culturally, environmentally, economically – makes the state, as sovereign entities possessing the driving force, are appointed, together with their international structures remarkably ineffective against them created challenges regardless of the level of institutional development, resulting in an abundance of all kinds of conflicts and crises –hard- and insoluble. Extracting the category of fundamental independent variables have praxeological educational aspect. Conflicts and crises are permanent and even desirable elements of social life, with whom we deal. Solely determined by factors of an endo- and exogenous lead not only to the phenomena, in principle, only destructive, but are also a substrate such that resentments being excited over the existence of successive generations, is still acting challenges, even for communities that adapt effectively to change civilization.

5 SOCIAL ENVIRONMENT AS AN AREA OF RELATION CONCERNED THE CONFLICTS AND CRISES

The problem of the factors as a basis for the relationship to the social environment, conducive to – well – to bring about crises and conflicts, is closely linked to defining the sphere of confidence in them. In the event, enabling collaboration – its scope, and implying crises and conflicts – in need. All activities take place in a particular environment and are oriented to the world.

This may be the natural environment, but most important is the social environment, filled in by the people and their activities, as well as material and spiritual effects of their actions. Confidence is not directed towards inanimate nature, the environment, except in cases of anthropomorphizing its forces. Trust directed to objects only makes sense – as the Piotr Sztompka – they are human creations, as if indirectly express confidence in the people who stand behind them, they have constructed and produced. Trust should be by author monograph devoted to him – the discourse of human, humanistic, and not natural¹. Although intellectual reflection playing an important role also for the factors of crisis- and conflictual is available only to man, is among the other living things we observe, however, preventing the behavior of such phenomena as expressions of confidence between ontogenetic whether interspecies.

Crises and even conflicts which are the effects of natural events – also cause the social and political implications. However, in principle, they are conditioned by social phenomena, behaviors and actions of others – is the most important environment of our lives and actions of the principal recipient. Compete with them, take the fight, and expressing confidence should at least co-exist, working at more advanced stages of socialization, when there is a complex division of labor, specialization of roles and professions. Since Others are essential to us achieving our interests, and their reactions to our actions determine its capabilities, adjust to them begins. The degree of socialization that defines the reaction of other evidence makes sense given situations in which they operate, an endogenous factor paragenetic social interaction. This dependence shows that circled for identifying sources of crises and conflicts, is a legitimate criterion for cognitive methodologically entire spectrum of social relations.

The problem with the social environment is characterized by particularly high levels it uncertainty and inability to exercise control over it. This is the result, according to Niklas Luhmann reference to “*an entirely new dimension of complexity: the subjective > selfhood < other human beings that we experience (see them) and that we understand*”². Only that interact with others is often the result of necessity rather than choice, and this also implies a state where it is not always understand the complex relationships behind the behavior of others. When Bernard Barber states that: “*Any social interaction is a process which constantly takes into account the expectations, partly cognitive in nature, partly emotional and partly moral*”³ Is the situation referred to subjective understanding of reality by both the recipient and waiting, mutual ignorance concerning their differences and the lack of precision on both sides of transmission. Most prospectation are uncertain, because we cannot precisely and correctly anticipate the actions of other people, because: “*You never know how another person will behave in the future*”⁴.

As a result, we are confronted with one of the most important endogenous factors of crisis and the conflicting nature of both psychological and structural – uncertainty. Actions concerning the assessment of personal destruction is the source of his own psyche, in a crisis leads to the escalation of conflicts, making them difficult to resolve.

In the face of concrete actions of Others – resulting from the experience of reality – the reason for the limited genetic predisposition to cooperation in human social systems states – lack of knowledge about the mechanisms guiding their conduct, motives and intentions.

¹ Sztompka, Piotr a i. 2007. *Zaufanie: fundament społeczeństwa*. 1. wyd. Kraków : Znak, 2007. s. 62. ISBN 978-83-240-0850-6. (420 s.)

² Luhmann, Niklas a i. 1979. *Trust and Power*, New York, 1979, Pre Sztompka, Piotr a i. 2007. *Zaufanie...* op.cit., s. 63.

³ Barber, Bernard a i. 1983. *The Logic and Limits of Trust*. 1. wyd. New Jersey : Rutgers University Press, 1983. s. 9. ISBN 081-35-0958-0. (189 s.)

⁴ See. Sztompka, Piotr a i. 2007. *Zaufanie...* op.cit., s. 63.

As a determinant of social systems far more advanced than in the world of other living beings, the experience of "opacity of intentions and intentions of other people" is paragenetic endogenous factor present in their relationships, and crises and conflicts in the first place. State of the world recognize the inconsistencies of perception represented by different theoretical schools. Niklas Luhmann - a holistic approach coryphee school system says that if everyone is experiencing it in its own way, receiving the same events differently, it might be for others a source of overall uncertainty. Almost the same argument we hear from the representative of an individualistic orientation of the school of rational choice: "*We can conjecture about the motives of people to whom interact, but never know them directly, and the quality of goods and services that we offer, it remains for us is often unknown, or we know it only approximately.*". George Mead draws attention to the fact that it affects our situation - others, interact with many people operate under their influence, defining the actions of their conduct "significant others" making up for them the circle of partners. Together create a complex derivative of the multiple influences, which sequence we are unable to grasp, even if we know the basic patterns governing individual interactions¹.

Given the uncertainty on the ground for resentment paragenetic endogenous factors, we are dealing with situations conditioned strong emotionally. Both indicate the theoretical and experience confirm the fact that the creation of theories about the prediction of human behavior and social systems in these realities is poorly justified. Not only the lack of adequate knowledge often prevents an accurate estimate on the actions of others. People are always primarily by Anthony Giddens, the ability to "*proceed in another way*", leading to a failure to satisfy even the most reasonable forecasts. That's what Annette Bajer phenomenon called "sovereignty of other unspecified" Adam Seligmann: "freedom, subjectivity, and hence the fundamental inscrutable". Finally, they are characterized – as sociologists say – "reflexivity", which means that they operate on the basis of beliefs, knowledge, memories and interpretations of past experience and future content of their knowledge, beliefs and interpretation of the decisive future decisions cannot be predicted before they materialize.

Unpredictability becomes even more obvious when we are confronted with the collective or combined actions of many individuals whose complex interaction leads to a qualitatively new properties to unpredictable from the perspective of individual participants' outcomes of joint actions². Karl Popper, disavow historicism – the idea that some events take place definitely stated that "prophecy" concerning the future of social events are logically impossible, because the thesis that we can know the future, knowledge is a contradiction in terms³.

Only cursory analysis of views on indeterminism, shows – according to Piotr Sztompka – for its relevance to the ontology of human beings⁴. This means that they work for various reasons do not lend themselves to identify epistemologically. This raises the question about the possibility of learning – especially the sources of crises and conflicts, described in particular by the dynamism and often violence, continues to elude any systematic explanations. Detection of endo-and exogenous factors as determinants of human behavior, eliminating the determinism defines extreme situation - the need to rely on social relations only on instinct and trust. Expands, often undermined in the field of social sciences and cognitive capabilities.

¹ See. Sztompka, Piotr a i. 2007. *Zaufanie...*op.cit., s. 64.

² See. Ibidem, s. 65.

³ Popper, Karl R. a i. 2006. *Spoleczeństwo otwarte i jego wrogowie*. 1t. *Urok Platona*, 2. wyd. Warszawa : Wydawnictwo Naukowe PWN, 2006, s. XIII. ISBN 978-83-01-14842-3. (XX, 440 s.)

⁴ Sztompka, Piotr a i. 2007. *Zaufanie...*op.cit., s. 64.

The results of investigations concerning the nature of conflict and crisis, and defining them in general accuracy, reconstruct original view of the theoretical framework to allow systematizing knowledge about them. This process requires, however – similar to other areas of social science research – a major revision of paradigms, methods and tools for exploration, taking into account the assumptions arising from the knowledge of the progressive complexity of nonlinear phenomena in the world, allowing to define the reality of probabilistic methods. It specifies the methodology for recognizing the importance of crises and conflicts, clearly defining areas of research, which is presented the scheme of their sources. Considerations around their analysis clearly shows the merits of the case since learning about the factors determining the crises and conflicts, as an effect of social behavior, by identifying the conditions and causes, determining the direction of these conditioned mechanisms of these phenomena, which is the basis for action to neutralize them. When it comes to the specific reasons for the difficult situation the existence of conditions which constitute a conflict or crisis – based on their knowledge on – we are able to assess the likelihood of behaviors leading to a potential conflict, or determine the chances that the parties to the dispute will not go to the opening of it, and in the case of its occurrence, limits its escalation.

Of course, efforts in this regard cannot protect us from the effects of the operation of the “risk society”, defined the concept of reality specified by Ulrich Beck, where “*the risk of unknown and unintended consequences are becoming a dominant force in history and society*”¹. Risk analysis as an exogenous factor of social relations, increasingly replacing the hazard analysis, does not create the possibility of domination over the institutions and leaseback monitoring and protection in a developing society – created realities, where the risk: social, political, economic and individual increasingly eludes the efforts in this regard. As a result, also in the structures that make up the internal regimes and international regimes we observe a phenomenon widely noticed after changing the system – the rise of insecurity and lack of control of hazards, while attempting to reign over it – having the effect of limiting the sphere of rights and freedoms, to allow unfettered use of the opportunities which wants to deal with the “sociology of everyday life”.

CONCLUSION

In the era of globalization we are dealing with two important processes. On the one hand, the human population that once lived in isolation, increasingly affect each other, conditioning their living standards. On the other hand, a growing movement of culturally, ideologically conditioned by the content and meaning, while the impact of the most developed systems of values is more powerful than the peripheral effects, which clearly leads to the dominance of the first and second resistance. Dilemmas concerning the importance of cultural diversity and opportunities to preserve, induce stimuli conflicts and crises in the following dimensions: internal and international.

Universal in the global village media prominence of external manifestations of distinct value systems and cultures – not even for the minority means experiencing personal contacts, the chance to fully understand their origins, and especially the role they play for their own future. For creative learning is capable of only a small proportion of the population, others rely on a small group of those who not only can but also want to build areas of agreement.

Of combat conditions mentioned above, we are faced with awareness of the importance of the differences in understanding and interpreting the world – the obligation of constant updating of our knowledge on the determinants of social relations, including those forming the substrate potential crises and conflicts.

¹ Beck, Ulrich a i. 2002. *Spółeczeństwo ryzyka. W drodze do innej nowoczesności*. 1. wyd. Warszawa : Wydawnictwo Naukowe Scholar, 2002. s. 22. ISBN 83-88495-99-2. (372 s.)

Dynamically driven recurrent them in exogenously conditioned by social relations, leading also to the most dangerous crises and conflicts, clearly show the endogenous nature. This defines praxeological requirement – from the perspective of diagnosis and moderation – guided logically consistent methodological principles.

Bibliography

- AXELROD, Robert, HAMILTON, William. The evolution of cooperation. In *Science*, 1981, roč. 211, č. 4489, s. 1390-1396.
- BARNASZEWSKI, Bogusław a i. 2011. *Źródła kryzysów i konfliktów. Uwarunkowania stymulujące społecznie kryzysy i konflikty wewnętrzne oraz transgraniczne*, 1. wyd. Toruń : Wyd. Adam Marszałek, 2011. 511 s. ISBN 978-83-7780-150-5.
- BARBER, Bernard a i. 1983. *The Logic and Limits of Trust*. 1. wyd. New Jersey : Rutgers University Press, 1983. s. 9. ISBN 081-35-0958-0. (189 s.)
- BECK, Ulrich a i. 2002. *Spółczesność ryzyka. W drodze do innej nowoczesności*. 1. wyd. Warszawa : Wydawnictwo Naukowe Scholar, 2002. s. 22. ISBN 83-88495-99-2. (372 s.)
- DEUTSCH, Morton a i. 2005. Współpraca i rywalizacja. In *Rozwiązywanie konfliktów: teoria i praktyka*. Morton Deutsch, Peter T. Coleman (editors). Kraków : Uniwersytet Jagielloński, 2005, s. 22. ISBN 83-233-1892-1. (XV, 648 s.)
- DYBCZYŃSKI, Andrzej a i. 2010. Stosunki międzynarodowe w perspektywie teoretycznej. In *Współczesne stosunki międzynarodowe*. Teresa Łoś-Nowak (editor). Wrocław : Uniwersytet Wrocławski, 2010, s. 19-21. ISBN 978-83-229-2940-7. (420 s.)
- GIDDENS, Anthony a i. 2005. *Socjologia*, 1. wyd. Warszawa : Scientific Publishers PWN, 2005. s. 65. ISBN 83-01-14408-4. (765 s.)
- GOLEC DE ZAVALA, Agnieszka a i. 2002. *Konflikt polityczny: myślenie i emocje. Raport z badania polskich polityków*, 1. wyd. Warszawa : Wyd. Akademickie Dialog, 2002. s. 199. ISBN 83-88938-06-1. (227 s.)
- HLADKIEWICZ, Wiesław a i. 2008. Czy istnieje metodologia nauki o polityce? In *Studia z nauk społecznych i humanistycznych*, Jerzy Juchnowski, Marian S. Wolański (editors), Wrocław : Uniwersytet Wrocławski, 2008. s. 389. ISBN 978-83-2292-909-4. (707 s.)
- KANT, Immanuel a i. 1774. Idea powszechnej historii w aspekcie kosmopolitycznym. In Kant, Immanuel, *Rozprawy z historii filozofii*, Tomasz Kupś (editor). 1. wyd. Kęty : Antyk, 2005, s. 36-38. ISBN 83-896-3723-5. (235 s.)
- KRAUZ-MOZER, Barbara a i. 2005. *Teorie polityki: założenia metodologiczne*. 1. wyd. Warszawa : Wydawnictwo Naukowe PWN SA, 2005. s. 119-120. ISBN 83-01-14540-4. (165 s.)
- LUHMANN, Niklas a i. 1979. Trust and Power, New York, 1979, Pre Sztompka, Piotr a i. 2007. *Zaufanie...* op.cit., s. 63.
- NIEMEYER Richard E., Sanderson Stephen K., Proctor Kristopher. *Endogenous and Exogenous Factors in the Growth of Democracy, 1900-2005* [online]. All Academic Inc., August 2008 [cit. 2010-01-24]. Dostępne na: <<http://stephenksanderson.com/documents/EndogenousandExogenousFactorsintheGrowthofDemocracy>>.
- PIETRAŚ, Ziemowit J. a i. 1997. Teoria stosunków międzynarodowych. In *Współczesne stosunki międzynarodowe*, Teresa Łoś-Nowak (editor). Wrocław : Uniwersytet Wrocławski, 1997, s. 27. ISBN 83-229-1677-9. (452 s.)
- POPPER, Karl R. a i. 2006. *Spółczesność otwarte i jego wrogowie*. 1t. *Urok Platona*, 2. wyd. Warszawa : Wydawnictwo Naukowe PWN, 2006, s. XIII. ISBN 978-83-01-14842-3. (XX, 440 s.)
- SZTOMPKA, Piotr a i. 2007. *Zaufanie: fundament społeczeństwa*. 1. wyd. Kraków : Znak, 2007. s. 62. ISBN 978-83-240-0850-6. (420 s.)
- Le BON, Gustave a i. 1998. Uczucia i moralność tłumu. In *Socjologia: lektury*, Piotr Sztompka, Marek Kucia (editors), 1. wyd. Kraków : Znak, 2005, s. 181. ISBN 83-240-0597-8. (739 s.)

Recenzenti:

prof. dr. hab. Jan MACIEJEWSKI,

prof. dr. hab. Leszek F. KORZENIOWSKI,

МАТЕМАТИЧЕСКАЯ МОДЕЛЬ МОНИТОРИНГА АТМОСФЕРНОГО ВОЗДУХА

MATHEMATICAL MODEL OF AIR MONITORING

БЕРЕЗУЦКАЯ Наталия,¹ ДЗЮНДЗЮК Борис²

АННОТАЦИЯ: Одной из наиболее действенных мер предотвращения загрязнения атмосферы является тщательный выбор месторасположения промышленных объектов. Наиболее адекватной моделью, отражающей протекание процессов, влияющих на состояние атмосферы является модель ОНД-86 «Методика расчета концентраций в атмосферном воздухе вредных веществ содержащихся в выбросах предприятий», которая официально утверждена для расчетов на Украине. Поэтому возникла необходимость в построении оптимизированной математической модели РВВА (распространение вредных веществ в атмосфере), адекватной модели ОНД-86, но более пригодной для программной реализации.

Ключевые слова: загрязнение, атмосфера, промышленные объекты, мониторинг, математическая модель

ABSTRACT: One of the most effective measures to prevent pollution of the atmosphere is the careful selection of the location of industrial facilities. The most adequate model which are reflecting the flow of processes affecting the state of the atmosphere is the model OND-86 "Methods of calculating concentrations in the air of harmful substances contained in industrial emissions" which has been approved for payment in Ukraine. It was therefore necessary to develop a mathematical model optimized SHSA (spread of harmful substances in the atmosphere) that is an adequate model of OND-86 but more suitable for software implementation.

Keywords: pollution, atmosphere, industrial facilities, monitoring, mathematical model.

ВВЕДЕНИЕ

На всех стадиях своего развития человек был тесно связан с окружающим миром. Но с тех пор как появилось высокоиндустриальное общество, опасное вмешательство человека в природную среду резко усилилось и сейчас грозит стать глобальной опасностью для челове-чества. Биосфера Земли в настоящее время подвергается нарастающему антропогенному воздействию. При этом можно выделить несколько наиболее существенных процессов, любой из которых не улучшает экологическую ситуацию на планете. Наиболее масштабным и значительным является загрязнение окружающей среды несвойственными ей веществами химической природы. Среди них – аэрозольные и газообразные загрязнители промышленно-бытового происхождения. Прогрессирует и накопление углекислого газа в атмосфере. Дальнейшее развитие этого процесса будет усиливать нежелательную тенденцию в сторону повышения среднегодовой температуры на планете.

Источниками антропогенного загрязнения могут быть не только работающие промышленные предприятия, но и чрезвычайные ситуации (ЧС), возникающие в результате аварий на промышленных и иных объектах, но и ЧС социального и военного характера. При возникновении ЧС социального или военного характера может возникнуть загрязнение атмосферного воздуха на определенной территории различными токсичными веществами, представляющими угрозу для жизни людей.

Несмотря на то, что загрязнение воздушного бассейна носит наиболее угрожающие масштабы именно в период возникновения ЧС, в данной статье рассматриваются вопросы защиты воздушного бассейна от выбросов промышленных предприятий, работающих как в штатном, так и в аварийном режимах.

¹ кандидат технических наук, доцент Харьковского национального университета радиозлектроники, Проспект Ленина 14, Харьковский национальный университет радиозлектроники, Харьков, 61166, e-mail: op@kture.kharkov.ua

² доктор технических наук, профессор Харьковского национального университета радиозлектроники,

ИССЛЕДОВАНИЕ МЕТОДОВ РАСЧЕТА КОНЦЕНТРАЦИЙ ХИМИЧЕСКИХ ВЕЩЕСТВ В АТМОСФЕРЕ

Учитывая все вышесказанное, становится очевидным необходимость охраны окружающей среды, в частности, воздушного бассейна. Однако гораздо легче предупредить болезнь, чем ее лечить. Поэтому большое значение приобретают профилактические меры.

Одной из наиболее действенных профилактических мер является тщательный выбор месторасположения промышленных объектов. Но для того, что бы этот выбор был адекватным необходимо наличие соответствующего инструментария для прогнозирования возможных последствий деятельности данного предприятия в разрезе его влияния на окружающую среду как в штатных, так и в аварийном режимах. Поэтому чрезвычайно остро встает вопрос о моделировании процессов распространения выбросов вредных веществ в атмосферном воздухе.

Наиболее адекватной моделью, отражающей протекание данных процессов, является модель ОНД-86 «Методика расчета концентраций в атмосферном воздухе вредных веществ содер-жащихся в выбросах предприятий», которая официально утверждена для расчетов на Украине. Однако на сей день не существует ни одной программы, которая бы реализовала даже базовую часть данной модели. Единственная программа этого плана – "ЭОЛ-2000" – позволяет выполнять только вспомогательные расчеты, требует длительного обучения и тщательной настройки. При этом скорость работы данной программы является неудовлетворительной – реализация модели ОНД-86 при помощи данной программы является неоптимальной. Поэтому эта программа непригодна для расчетов в критических ситуациях (в реальном масштабе времени) - в случае аварийных выбросов вредных веществ (ВВ) на предприятии или чрезвычайных ситуациях, возникающих при транспортировке ВВ. В этих случаях является существенной возможность произвести качественную оперативную оценку обстановки на основании быстроизменяющихся данных в кратчайшие сроки. К сожалению, модель ОНД-86 хотя и является адекватной, однако мало пригодна для оптимизации.

Поэтому возникла необходимость в построении оптимизированной математической модели РВВА (распространение вредных веществ в атмосфере), адекватной модели ОНД-86, но более пригодной для программной реализации.

Эта задача была решена аппроксимацией сложных функций более простыми, используя методы регрессионного анализа.

Был установлен следующий критерий адекватности: если полученная упрощенная функция имеет коэффициент детерминации B не менее 0.95, то она считается адекватной.

Сформулировано эмпирическое требование к виду функции: функция должна иметь как можно более простой вид; при этом допускается использовать следующие функции и/или их линейную комбинацию (список функций приведен в порядке убывания предпочтения): линейная функция, обратная функция (вида $1/x$), квадратный корень, кубический корень, полином второй степени, полином третьей степени, полином четвертой степени. При выборе из линейных комбинаций вышеприведенных функций предпочтение было отдано комбинации с минимальным числом слагаемых.

Расчет производился с использованием математического пакета MathCad 200 Professional.

Совпадение результатов работы модели РВВА и методики ОНД-86 можно отобразить на примере расчета одного их определяемых коэффициентов.

ПРИМЕР. Расчет коэффициента n , зависящего от линейной скорости выброса v_M .

Коэффициент n определяется в зависимости от v_M по формулам

$$n = 1 \text{ при } v_M \geq 2 \quad (1)$$

$$n = 0.532v_M^2 - 2.13v_M + 3.13 \text{ при } 0.5 \leq v_M < 2; \quad (2)$$

$$n = 4.4v_M \text{ при } v_M < 0.5. \quad (3)$$

Объем выборки – 10000 значений.

Таблица 1. Значения коэффициента детерминации B

Вид функции	B
1	2
$y = a_0 + a_1x$	0.3 1
$y = a_0 + a_1 \frac{1}{x}$	0.6 03
$y = a_0 + a_1x + a_2 \frac{1}{x}$	0.6 05
$y = a_0 + a_1\sqrt{x}$	0.4 34
$y = a_0 + a_1x + a_2\sqrt{x}$	0.7 34
$y = a_0 + a_1\sqrt[3]{x}$	0.4 82
$y = a_0 + a_1x + a_2\sqrt[3]{x}$	0.7 39
$y = a_0 + a_1x + a_2x^2$	0.6 39
$y = a_0 + a_1x + a_2x^2 + a_3 \frac{1}{x}$	0.6 63
$y = a_0 + a_1x + a_2x^2 + a_3\sqrt{x}$	0.7 68
$y = a_0 + a_1x + a_2x^2 + a_3\sqrt[3]{x}$	0.7 59
$y = a_0 + a_1x + a_2x^2 + a_3x^3$	0.7 73
$y = a_0 + a_1x + a_2x^2 + a_3x^3 + a_4x^4$	0.8 11
$y = a_0 + a_1x + a_2x^2 + a_3 \frac{1}{x} + a_4\sqrt{x}$	0.8 89
$y = a_0 + a_1x + a_2x^2 + a_3 \frac{1}{x} + a_4\sqrt[3]{x}$	0.8 98
$y = a_0 + a_1x + a_2x^2 + a_3x^3 + a_4 \frac{1}{x} + a_5\sqrt{x}$	0.9 67

Итоговая функция:

$$n = 14.832 + 7.814v_M - 0.518v_M^2 + 0.02v_M^3 - 1.522 \frac{1}{v_M} - 18.611\sqrt{v_M} \quad (4)$$

Полученная итоговая функция (4) хорошо аппроксимирует исходную функцию, как видно из графика, представленного на рис. 1. Исходная функция показана штриховой линией, полученная – сплошной.



Рис.1 Расхождение исходной и полученной функций.

Программный продукт “Расчет поля загрязнения”, выполненный на основе разработанной математической модели, представляет собой моделирование распространения выброса горячей смеси вредных веществ от одиночного источника. Поле, на котором происходит моделирование, представляет собой равнинную местность с перепадами высот не более 50 м. Особый интерес представляет собой возможность визуально увидеть поле загрязнения, а также определить концентрацию вредных веществ в каждой точке поля распространения загрязнений. Программа позволяет увидеть распространение загрязнения как отдельно по каждому из ингредиентов, так и по всем ингредиентам в совокупности.

На настоящий момент программа реализована на построение поля загрязнения пяти химических веществ: оксида серы, диоксида азота, оксида углерода, аммиака и неорганической пыли, но легко может быть расширена до большего числа веществ. Реализованная модель позволяет визуально определить расстояние и области, в которых уровень концентрации вредных веществ превышает норму.

База данных программы содержит в себе 15 предприятий г. Харькова, по каждому из них хранятся максимально приближенные к реальному уровню данные по составу выбрасываемой смеси вредных веществ. Пользователь может выбрать любое из этих 15 предприятий, задать расчетные параметры: силу ветра (предполагается, что роза ветров дует слева направо) до 10 м/с, температуру наружного воздуха в пределах -5°C до $+5^{\circ}\text{C}$ и т.п. После подтверждения пользователь видит построенное поле распространения выброса вредных веществ.

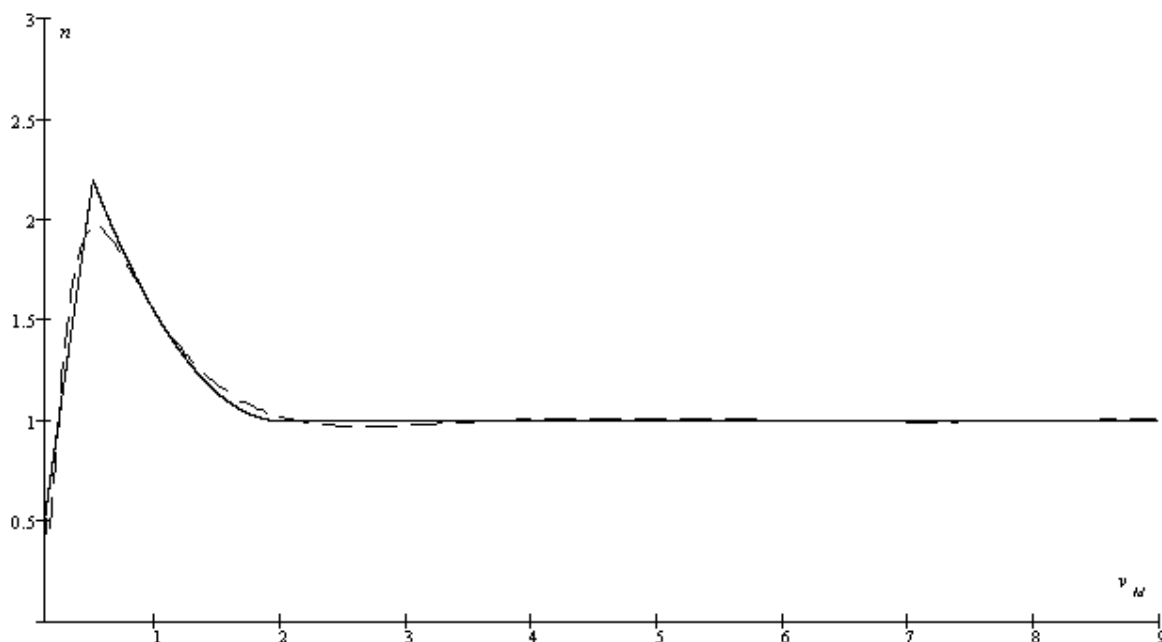
Интерфейс пакета удобен и интуитивно понятен, он позволяет легко масштабировать, перемещаться по карте, а так же, как уже было сказано выше, позволяет просматривать распределение загрязнения как отдельно по каждому из ингредиентов, так и по всем ингредиентам в совокупности.

Теоретические сведения о методике расчета поля загрязнения, нормативные данные об уровнях предельно-допустимых концентраций ВВ, «Руководство пользователя», в доступной форме описывающее процесс работы программы и действия пользователя делают программный продукт универсальным и комфортным для всех пользователей, независимо от уровня их начальных знаний в теоретических вопросах о распространении и методах расчета полей загрязнений и компьютерной подготовки. Приятной особенностью пакета является возможность создания отчетов в приложении Microsoft Word, фактически перенесение результатов работы на бумагу.

После моделирования поля загрязнения пользователю предоставляется возможность произвести прогноз распределения и концентрации выбросов в результате применения различных методов очистки. Пользователь выбирает методы очистки и их последовательность, что является существенным при применении этих методов в реальной жизни. Для просмотра результатов (эффективность выбранного метода очистки) следует выбрать переключатель «Показать результат очистки».

Как и в случае с выбором предприятия пользователю снова предоставляется возможность просматривать распределение загрязнения в воздухе как отдельно по каждому из ингредиентов, так и по всем ингредиентам в совокупности. После получения нового поля загрязнения пользователь может определить концентрации вредных веществ в определенных точках до и после применения методов очистки.

ВЫВОДЫ

Из вышесказанного можно сделать вывод, что цель данной работы - создание на основе ОНД-86 математической модели распространения вредных веществ в атмосфере (РВВА), которая (с некоторым наперед заданным отклонением) соответствует исходной модели, но при этом более пригодна для программной реализации с учетом новейших достижений в области современных микропроцессорных систем – достигнута.

В качестве практического применения пакет может иметь множество приложений, например:

- Перспектива строительства предприятий на определенной территории. Исследование поля загрязнения с учетом розы ветров позволит рассчитать расположение предприятия в определенном месте, минимизировав распространение загрязнения в селитебной зоне, определить санитарную зону;
- Минимизация выбросов предприятия. Изучение поля загрязнения в сочетании с применением очистки выбросов позволит уменьшить концентрацию вредных веществ в близлежащих жилых районах;
- Изучение концентрации выбросов вредных веществ. Возможность определения уровня загрязнения в каждой точке поля загрязнения при различных погодных условиях позволяет сделать выводы о перспективе работы данного предприятия и предпринять необходимые меры для уменьшения массы вредных веществ в выбросах;

Данный программный продукт «Расчет поля загрязнения» реализован для работы в операционной системе Windows NT/XP при использовании полноцветной 16-, 24- или 32-битной графики. Требуемый объем места на жестком диске – 1 Мб, оперативная память – 128 Мб, класс процессора Pentium-III 500 Мгц, желательно 256 Мб и процессор класса Pentium-IV 2000Мгц. Также требуется установленный пакет Microsoft Office с наличием Microsoft Word.

Перспектива развития данного пакета зависит от требований, которые будут предъявлены к проекту в целом. На текущий момент предполагается следующее развитие данного пакета:

- Добавление новых предприятий в базу данных, а также возможности изменения паспортных данных предприятий;
- Увеличение числа и типов вредных веществ;
- Изучение распределения загрязнений от нескольких источников одновременно;
- Изучение поля загрязнения “холодных выбросов”;
- Изучение поля загрязнения от любого источника, в том числе не связанного с промышленными предприятиями.

Список литературы

- Методика расчета концентраций в атмосферном воздухе вредных веществ, содержащихся в выбросах предприятий. ОНД-86. – Ленинград: Гидрометеоздат, 1987.
- Зуев Е.А. Язык программирования Turbo Pascal 6.0. - М.: Унитех, 1992. - 298 с.: ил.
- Орлик С.В. Секреты Delphi на примерах: - М.: БИНОМ. – 316 с.: ил.
- Фёрстер Э., Рёнц Б. Методы корреляционного и регрессионного анализа: Руководство для экономистов / Пер. с нем. и предисл. В.М. Ивановой. – М.: Финансы и статистика, 1983. – 302 с.: ил

Recenzenti:

*prof. Ing. Vojtech JURČÁK, CSc.,
doc. Inga URADNIKOVA, PhD.,*

ИНДИКАТОРЫ ОПАСНОСТИ

INDICATORS OF DANGER

БЕРЕЗУЦКИЙ Вячеслав¹

АННОТАЦИЯ: В настоящее время применяется значительное количество различных систем управления безопасностью – природы, человека, производственных процессов, оборудования и другие. В каждой из таких систем есть своя методология, которая базируется на показателях, определяющих величину опасности, как качественно, так и количественно. Если система управления не использует такие показатели, то она работает не эффективно. Показатели опасности относятся к категории индикаторов, которые позволяют своевременно обнаружить и нейтрализовать опасность. Нами разработан такой показатель, о котором неоднократно сообщалось в научной и популярной литературе – универсальный показатель опасности (УПО) или universal indicator of danger (UID).

Ключевые слова: система, управление, опасность, показатели, разработка, проектирование, предупреждение.

ABSTRACT: At this time use a significant number of different safety management systems - nature, man, manufacturing processes, equipment and others. In each of these systems has its own methodology which is based on performance that determines the magnitude of the danger, both qualitatively and quantitatively. If the control system does not use these indicators it is not effective. Indications of danger are categorized as indicators that allow you to promptly detect and neutralize the threat. We have developed such a measure which has been widely reported in the scientific and popular literature – «универсальный показатель опасности (УПО)» or universal indicator of danger (UID).

Keywords: system, management, danger, indicator, development, design, warning.

ВВЕДЕНИЕ

Человек существует в условиях потенциальных и активных опасностей представляющих угрозу жизни и здоровья людей. Проявление опасностей определяется активаторами, условиями и временем. Об этом написано достаточно статей и издано научной литературы.² В большинстве случаев сам человек активирует действие опасностей.³ Таким образом, опасности и формы их проявления относятся к сложным системам, которые требуют исследований и серьезного анализа.

¹ доктор технических наук, профессор кафедры «Охрана труда и окружающей среды» Национального технического университета «Харьковский политехнический институт»; Контактный адрес: ул. Фрунзе 21, НТУ «ХПИ», Харьков, 61002. E-mail: qwer@kpi.kharkov.ua; Bviacheslav@ya.ru.

² см. в: KORZENIOWSKI Leszek F. SECURITOLOGIA Nauka o bezpieczeństwie człowieka i organizacji społecznych SECURITOLOGY A security science of human beings and social organizations СЕКЮРИТОЛОГИЯ Наука о безопасности человека и общественных организаций EAS Kraków 2008 – 255 p. ISBN 978-83-925072-1-5; BEREZUTSKYI Viacheslav. Европейская система сертификации специалистов по безопасности жизни и здоровья людей (European system of certification of specialists of safety of life and health of people)/ 6.rocnik. Medzinarodneho vedeckeho seminaru “Riadenie bezpecnosti zlozitych systemov 2013” v termine 18 – 22 februara 2013, Akademie ozbrojenych sil gen. M.R. Stefanika, Liptovsky Mikulas. – P. 63-69; БЕРЕЗУЦЬКИЙ Вячеслав, БЕРЕЗУЦЬКА Наталя. Визначення рівня загрози. «Безпека життя і діяльності людини – освіта, наука, практика» Матеріали XII Міжнародної науково-методичної конференції (15-17 травня 2013 р., Одеса). Одеський національний морський університет, - С.19-22; БЕРЕЗУЦЬКИЙ Вячеслав и др. Квалификационные уровни специалистов в области безопасности жизнедеятельности (SSL) человека. Журнал «Securitologia/ Securitology/ Секюритология/ 2013, nr 1(17), European Association for security, Krakow, ISSN 1898-4509 – С.237-243.

³ см. в: БЕРЕЗУЦЬКИЙ Вячеслав. Теоретические основы безопасности жизнедеятельности. Монография – Харьков: ХГПУ.- 1999.- 170 с.; БЕРЕЗУЦЬКИЙ Вячеслав, ДРЕВАЛЬ Александр. Разработка универсального показателя опасности оборудования и производства. - Охрана труда, №5, 1997. – С.34-37; ГОСТ 12.0.003 – 74* Опасные и вредные производственные факторы. Классификация. - Введен 01.01.1976.

По определению, приведенному в свободной энциклопедии Википедии, *индикатор* (лат. *indicator* – указатель) – прибор, устройство, информационная система, вещество, объект, отображающий изменения какого-либо параметра контролируемого процесса или состояния объекта в форме, наиболее удобной для непосредственного восприятия человеком визуальное, акустически, тактильно или другим, легко интерпретируемым способом.

Индикаторами являются,¹ специально выполненные технические устройства: электронные схемы со световой панелью, предназначенной для наглядного сообщения о состоянии устройства; электрические измерительные приборы, при помощи которых можно отличить фазовый провод от нулевого и заземления, и другие. Также техническое средство или вещество, предназначенное для установления наличия определённой физической величины или определения её порогового значения.

Индикаторы, применяются в химии, как вещество, дающее характерные (обычно цветные) химические реакции и употребляющиеся при анализе (например: лакмус, метилоранж, фенолфталеин и др.), которые относят к категории химических индикаторы, — или элемент прибора, позволяющего получать характеристики для оценки состояния той или иной среды, например, рН-метр со стеклянным электродом. Индикаторы используют, как показатели благосостояния общества, экономики и финансов. Особенностью таких индикаторов, является то, что они применяются для систем, которые очень сложно исследовать, и нет специальных технических устройств, позволяющих точно определить состояние объекта исследования.

Индикатор применяют в анализе состояния окружающей природной и рабочей сред – система признаков, позволяющих оценить состояние экосистемы и микроклимата рабочей зоны. Индикатор применяют в математике, как функцию, устанавливающую принадлежность элемента множеству.



Рис. 1. Схема классификации индикаторов

¹ Интернет ресурс. <http://ru.wikipedia.org/wiki/%D0%98%D0%BD%D0%B4%D0%BA%D0%B0%D1%82%D0%BE%D1%80>.

На рис. 1 представлена схема классификации индикаторов, а в таблице 1 представлены изменения окраски химических индикаторов в различных средах. Данную таблицу применяют во всевозможных лабораторных работах. Многие реакции идут только при определенном значении рН среды, и изменение цвета индикатора как раз и подскажет вам приблизительную величину рН раствора. Для справки: кислая среда - $pH < 7$; щелочная среда - $pH > 7$; нейтральная среда $pH = 7$. Следует учитывать только, что фенолфталеин имеет одинаковую окраску в кислой и в нейтральной средах, а метилоранж следует добавлять самую малость, иначе, при высокой его концентрации, будет трудно уловить границу перехода цветов.¹ Таким образом, индикаторы играют важную роль предупреждения о каком-то (критическом) уровне исследуемого параметра, в нашем случае – опасного фактора.

Таб. 1 Изменения окраски индикаторов в различных средах

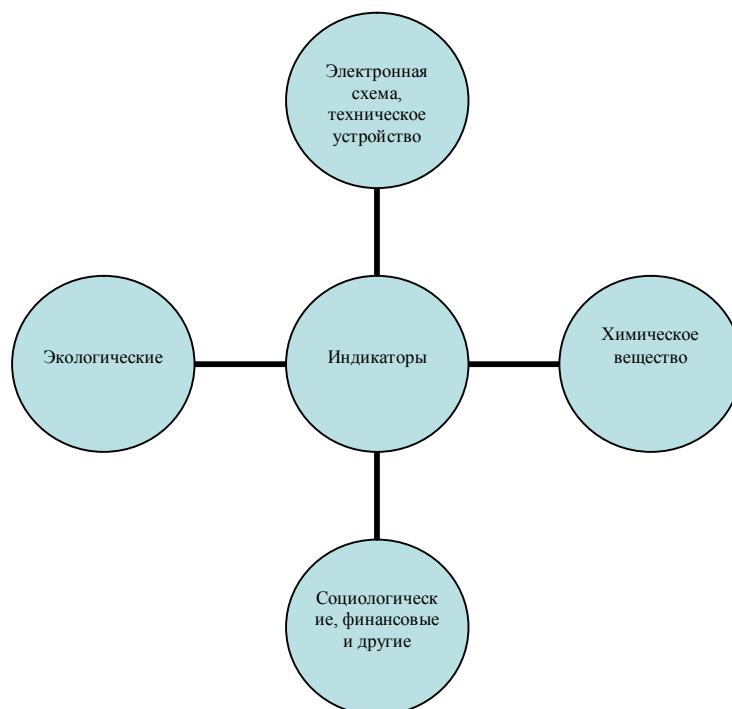
Среда / Индикатор	Лакмус	Метилоранж	Фенолфталеин
Кислая среда	Красный	Розовый	Бесцветный
Нейтральная среда	Фиолетовый	Оранжевый	Бесцветный
Щелочная среда	Синий	Желтый	Малиновый

1 ИНДИКАТОРЫ ОПАСНОСТИ

В современном мире человека окружают разные опасные факторы, в том числе, такие как терроризм, насилие и прочие. Большая часть из них имеет две составляющие части, одна из них скрытая, как правило – подготовительная, а вторая в открытой форме, как результат реализации подготовительной. Очень важным для предотвращения воздействия опасного фактора на человека, является определение (идентификация) наличия опасного фактора, его состояния (количественного и качественного), и мониторинг его динамического развития. Система, которую необходимо анализировать, очень сложная с множеством связей, поэтому необходимо применять комплексную сложную систему анализа с множеством индикаторов. Вызвано это тем, что невозможно, без априорного анализа, определить тип опасного фактора, а, следовательно, и характер его динамического развития. Индексы цен на недвижимость, как индикаторы доходности. На рис.2 приведены индексы: стоимости ожидания доходности.

Рассмотрим, например, анализ состояния и развития производственных опасных факторов, которые априори определены и разработаны методы и технологии защиты от их воздействия. Разве это остановило их проявление и негативные последствия? Нет. Статистика свидетельствует о практически стабильном проявлении их негативных воздействий, из-за которых гибнут люди. Следовательно, технологии и методы, которые применяют в настоящее время, являются неэффективными и необходимо их совершенствовать.

¹ Интернет ресурс. <http://www.rusactive.ru/useful/helpinfo/chemistry/table-indicator>.



Рис.2 Индексы: стоимости ожидания доходности.

На кафедре «Охраны труда и окружающей среды» Национального технического университета «Харьковский политехнический институт» был разработан универсальный показатель опасности «УПО», который представляет собой индикатор опасности различных объектов, начиная от элементарных частей до сложных комплексов, от отдельных участков до областей и стран. Главным методологическим подходом, является анализ формы, химического (биологического) состава, массы и динамических свойств анализируемого объекта. Эти показатели привязываются к количеству людей, которые могут пострадать от воздействия этого объекта и величины вероятности его проявления. Используя метод квантификации, устанавливаются соответствующие уровни, которые являются индикаторами опасности для людей и окружающей природной среды.¹

Система оценки уровня террористической угрозы существует во многих странах, также во Франции и называется Vigipirate (образовано от фр. "vigilance" - бдительность) или "vigie" (наблюдение) и "pirate" (пират, разбойник). Система была предложена президентом Франции Валери Жискар д'Эстеном в 1979 году. Применялась на практике трижды: в 1995, 2000 и 2004 гг. В этой системе четыре уровня опасности: жёлтый, оранжевый, красный и пурпурный.² В настоящее время активно применяется в США и странах Европы.

Жёлтый, оранжевый и красный. Такие цветовые индикаторы присвоят казахстанским городам в случае угрозы терроризма. Соответствующий указ издал глава государства. Так, в случае неподтверждённой террористической атаки устанавливается - умеренный уровень опасности - жёлтый. Если же информация о возможной агрессии всё же существенна - оранжевый, т.е. высокий. На уже совершённый акт терроризма и вероятности его повтора - указывает критический красный индикатор. По словам экспертов, такое оповещение поможет населению быть в курсе, и главное избежать дезинформации. Сообщения будут размещены в общественных местах - на плакатах, стендах, световых табло, билбордах и городском транспорте.³

¹ БЕРЕЗУЦЬКИЙ Вячеслав та ін. Сучасна кафедра з охорони праці та навколишнього середовища вищого навчального закладу [Монографія] / – Х.: «Цифрова друкарня №1», 2013. – 352 с. ISBN 978-617-7017-66-9.

² Интернет ресурс. <http://otvety.google.ru/otvety/thread?tid=42bb18b316e9b910>.

³ Интернет ресурс. <http://novoetv.kz/programms/territoriya-talantov/2012-02-12-20-12-06/50-news/2098-tsvetovye-indikatory-prisvoyat-gorodam-rk-v-sluchae-ugrozy-terrorizma.html>.

Таб. 2. Перечень целевых индикаторов для оценки эффективности муниципальной долгосрочной целевой программы «Комплексные меры по профилактике терроризма и экстремизма в Находкинском городском округе» на 2012-2016 гг.¹

№ п/п	Целевой индикатор	Единица измерения	Базовое значение (2011год)	2012 год	2013 год	2014 год	2015 год	2016 год
1.	Число общественных или религиозных объединений, иных некоммерческих организаций, в отношении которых судом принято вступившее в законную силу решение о ликвидации или запрете деятельности по основаниям, предусмотренным Федеральным законом «О противодействии экстремистской деятельности»	количество объединений	0	0	0	0	0	0
2.	Число зарегистрированных экстремистских акций, повлекших групповые нарушения общественного порядка и иное осложнение оперативной обстановки	количество акций	0	0	0	0	0	0
3.	Количество включенных в Федеральный список экстремистских материалов, выявленных на территории Находкинского городского округа	количество материалов	0	0	0	0	0	0

В мире все еще не найдена эффективная стратегия для того, чтобы полностью избавиться от терроризма, однако в Институте Экономики и Мира выдвинули предположение о том, что измерение терроризма может помочь понять его природу и более эффективно бороться с ним. С 2002 года Институт публикует Глобальный Индекс Терроризма (ГИТ, GTI), в котором систематически приводится рейтинг и сравнение 158 стран на основании воздействия на них терроризма.

Глобальный индекс терроризма рассчитывается на основании данных Глобальной базы данных терроризма, которая является самой полной базой данных о террористической деятельности. В ней приводится классифицированная информация о более чем 104,000 терактах.²



Рис.3. Индекс терроризма в России (2002-2011)

¹ Администрация Находкинского городского округа Приморского края ПОСТАНОВЛЕНИЕ 23 ноября 2011 г. г. Находка № 2050. Об утверждении муниципальной долгосрочной целевой программы «Комплексные меры по профилактике терроризма и экстремизма в Находкинского городского округа» на 2012 – 2016 годы.

² Интернет ресурс. <http://www.start.umd.edu/gtd> .

Ежегодный рейтинг каждой страны рассчитывается на основании четырех показателей:

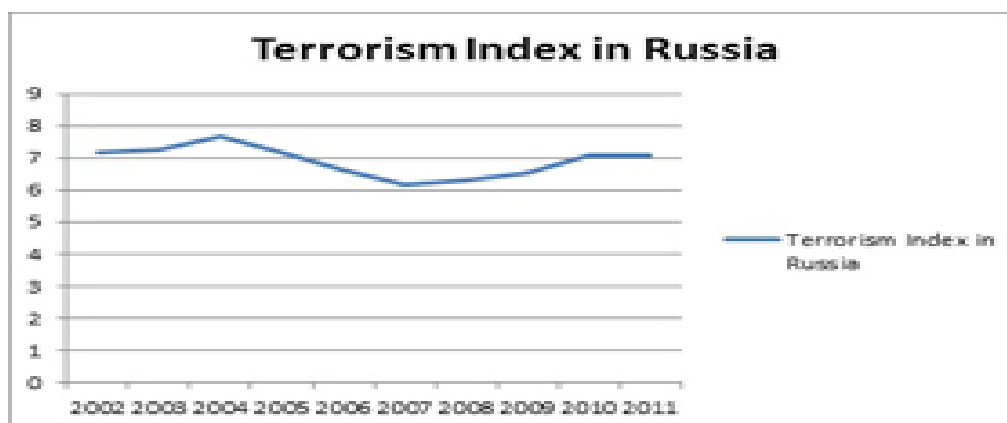
- Общая численность терактов за рассматриваемый год.
- Общая численность жертв терактов за рассматриваемый год.
- Общая численность раненых в результате терактов за рассматриваемый год.
- Приблизительная оценка совокупных повреждений имущества в результате терактов за рассматриваемый год.¹

Эти показатели имеют различный вес. Например, наиболее значимым является показатель количества жертв терактов. Для того чтобы отразить в расчетах длительные психологические последствия, которые оказывают теракты на граждан - речь идет о чувстве страха и последующей реакции с точки зрения безопасности, - для каждой страны рассчитывается средневзвешенный показатель за пять лет.

Например, теракты 11 сентября нанесли огромную психологическую травму жителям США, в результате чего были предприняты серьезные антитеррористические меры. Психологические последствия терактов 2011 года в Норвегии также еще долгие годы будут ощущаться населением страны.

2 РАЗРАБОТКА УНИВЕРСАЛЬНОГО ПОКАЗАТЕЛЯ ОПАСНОСТИ ЧЕЛОВЕКА ДЛЯ ОКРУЖАЮЩЕЙ СРЕДЫ И ЛЮДЕЙ

Прежде всего, следует отметить, что все существующие индексы опасности являются статистической информацией о событиях, которые уже произошли и известны. Одной из основных задач является предупреждение негативному проявлению опасных факторов, а существующие методы не позволяют это выполнить, без наличия информации об их активном проявлении. Рассмотрим возможность применения показателя УПО для предупреждения террористических актов и военных конфликтов на этапе формирования этих опасных условий. Величину УПО предложено определять по следующему выражению:

$$\text{УПО} = k P \Phi,$$

где коэффициент k определяется для каждого фактора отдельно;

P – число людей которое может подвергнуться опасности;

Φ – сумма вредных и опасных факторов, воздействующих на человека.

Первым шагом в этом направлении, является идентификация всех элементов окружающих человека, имеющих с ним непосредственный контакт и присвоение им соответствующих индексов опасности, которые являются базовыми, для дальнейшего анализа. Индекс опасности соответствующего уровня присваивается и самому человеку, исходя из его состояния здоровья (психофизиологического состояния организма) и информации о правонарушениях. На рис. 4 показано схематично как формируется показатель опасности для каждого человека. Исходя из методики, предложенной и опубликованной в научной литературе, индекс опасности человека X будет определяться наибольшим показателем, в данном случае - $10!$. Зная показатели опасности каждого человека, можно составить схематично показатели опасности отдельных объектов, районов, областей, стран. По этим показателям, необходимо вносить корректировки в индивидуальные показатели, применяя коэффициенты, т.к. среда с высокими показателями опасности, будет вносить поправки во все остальные показатели.

¹ Интернет ресурс. http://russiancouncil.ru/inner/?id_4=1781#top.



Рис. 4. Пирамида определяющая величину опасности человека X для окружающей среды и людей

Эти данные можно получать при регистрации автобусных, авиа - и железнодорожных билетов, при оформлении виз, для выезда за границу и т.д. Информацию можно получать непосредственно из органов правопорядка, поликлиник, а также самого человека X. Информация будет меняться, а поэтому ее нельзя привязывать к конкретным срокам, а необходимо оговорить с соответствующими службами о подготовке такой информации для использования аналитиками отделов по борьбе с преступностью. Информация конфиденциальная и поэтому должна быть закрытой.

Почему необходимо учитывать состояние здоровья? Во-первых, человек смертельно больной, может пойти на поступок, от которого пострадают и другие люди. Во-вторых, человек с нарушенной психикой, сам по себе уже представляет угрозу для окружающих. В-третьих, человек имеющий инфаркты и другие серьезные нарушения в работе организма, может «выйти из строя» в самый неожиданный момент, что также опасно при определенных условиях.

ВЫВОДЫ

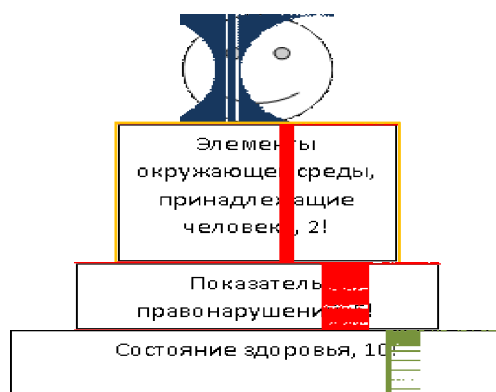
1. В настоящее время нет показателей опасности человека и элементов окружающей среды, которые можно было бы использовать, для априорного анализа угрозы, что представляется серьезной проблемой при необходимости идентификации опасных факторов.
2. Универсальный показатель опасности элементов среды и человека, предложенный в статье, может быть принят за основу при разработке индикаторов опасности, которые могут быть использованы в априорном анализе угрозы со стороны человека и элементов окружающей среды.

Список литературы

- KORZENIOWSKI Leszek F. SECURITOLOGIA Nauka o bezpieczeństwie człowieka i organizacji społecznych
 СЕКЮРИТОЛОГИЯ Наука о безопасности человека и общественных организаций EAS Kraków 2008
 255 p. ISBN 978-83-925072-1-5.
- BEREZUTSKYI Viacheslav. Европейская система сертификации специалистов по безопасности жизни и здоровья людей (European system of certification of specialists of safety of life and health of people)/
 6.rocnik. Medzinarodneho vedeckeho seminara “Riadenie bezpecnosti zlozitych systemov 2013” v termine 18
 – 22 februara 2013, Akademie ozbrojenych sil gen. M.R. Stefanika, Liptovsky Mikulas. – P. 63-69.
- БЕРЕЗУЦЬКИЙ Вячеслав, БЕРЕЗУЦЬКА Наталія. Визначення рівня загрози. «Безпека життя і діяльності людини – освіта, наука, практика» Матеріали XII Міжнародної науково-методичної конференції (15-17 травня 2013 р., Одеса). Одеський національний морський університет, - С.19-22.

БЕРЕЗУЦЬКИЙ Вячеслав и др. Квалификационные уровни специалистов в области безопасности жизнедеятельности (SSL) человека. Журнал «Securitologia/ Securitology/ Секьюритология/ 2013, nr 1(17), European Association for security, Krakow, ISSN 1898-4509 – С.237-243.

БЕРЕЗУЦЬКИЙ Вячеслав. Теоретические основы безопасности жизнедеятельности. Монография – Харьков: ХГПУ.- 1999.- 170 с.

БЕРЕЗУЦЬКИЙ Вячеслав, ДРЕВАЛЬ Александр. Разработка универсального показателя опасности оборудования и производства. - Охрана труда, №5, 1997. – С.34-37.

ГОСТ 12.0.003 – 74* Опасные и вредные производственные факторы. Классификация. - Введен 01.01.1976.

Интернет ресурс. <http://ru.wikipedia.org/wiki/%D0%98%D0%BD%D0%B4%D0%B8%D0%BA%D0%B0%D1%82%D0%BE%D1%80>.

Интернет ресурс. <http://www.rusactive.ru/useful/helpinfo/chemistry/table-indicator>.

БЕРЕЗУЦЬКИЙ Вячеслав та ін. Сучасна кафедра з охорони праці та навколишнього середовища вищого навчального закладу [Монографія] /-Х.: «Цифрова друкарня №1», 2013. 352 с. ISBN 978-617-7017-66-9.

Интернет ресурс. <http://otvety.google.ru/otvety/thread?tid=42bb18b316e9b910>.

Интернет ресурс. <http://novoetv.kz/programms/territoriya-talantov/2012-02-12-20-12-06/50-news/2098-tsvetovye-indikator-prisvoyat-gorodam-rk-v-sluchae-ugrozy-terrorizma.html>.

Администрация Находкинского городского округа Приморского края ПОСТАНОВЛЕНИЕ 23 ноября 2011 г. г. Находка № 2050. Об утверждении муниципальной долгосрочной целевой программы «Комплексные меры по профилактике терроризма и экстремизма в Находкинском городском округе» на 2012 – 2016 годы.

Интернет ресурс. <http://www.start.umd.edu/gtd> .

Интернет ресурс. http://russiancouncil.ru/inner/?id_4=1781#top.

Recenzenti:

prof. Ing. Vojtech JURČÁK, CSc.,

prof. dr. hab. Leszek F. KORZENIOWSKI,

REPUBLIKA TURCJI W ORGANIZACJACH MIĘDZYNARODOWYCH DO SPRAW BEZPIECZEŃSTWA

TURKISH REPUBLIC IN INTERNATIONAL SECURITY ORGANIZATIONS

*BIENIEK Karol*¹

STRESZCZENIE: Koniec zimnej wojny oraz rozpad bipolarnego porządku świata stanowił wyzwanie dla republiki turcji, która została zmuszona do wypracowania nowej strategii budowy bezpieczeństwa międzynarodowego. Celem artykułu jest ukazanie roli jaką pełni turcja w szeregu organizacji międzynarodowych odpowiedzialnych za budowę bezpieczeństwa, zarówno w wymiarze regionalnym, jak i globalnym.

Słowa kluczowe: Turcja, bezpieczeństwo międzynarodowe, organizacja międzynarodowa, zimna wojna

ABSTRACT: The end of the cold war and collapse of the bipolar world order should be perceived as a challenge for the Turkish Republic that had to create new international security building strategy. This paper aims to describe Turkey's role in several international organizations that are responsible for the international security creating, both in the regional and international dimension.

Key words: Turkey, international security, international organization, cold war

WPROWADZENIE

Na początku lat pięćdziesiątych ubiegłego wieku w tureckiej polityce zagranicznej dostrzegalna jest swoistego rodzaju dwuwymiarowość polegająca z jednej strony na wzroście zaangażowania w procesy bezpieczeństwa właściwe państwom zachodnim, a z drugiej strony na budowie klimatu stabilności we własnym regionie świata. Mające miejsce po drugiej wojnie światowej agresywne działania Związku Radzieckiego takie jak wysuwanie pod adresem Turcji szeregu żądań terytorialnych sprawiły, że podstawowym celem twórców tureckiej polityki zagranicznej stało się dołączenie do zachodnich struktur. Z kolei w obrębie własnego regionu Turcja starała się zachować poprawne stosunki z państwami Bliskiego Wschodu oraz Półwyspu Bałkańskiego. Niniejszy artykuł ma na celu przybliżenie roli i znaczenia Turcji w wybranych organizacjach globalnych i regionalnych odpowiedzialnych za kształtowanie sfery bezpieczeństwa.

1 TURCJA I ORGANIZACJE MIĘDZYNARODOWE

Po zakończeniu drugiej wojny światowej Turcja została zmuszona do dokonania radykalnego zwrotu w swojej polityce zagranicznej, polegającego na porzuceniu dotychczasowej strategii zachowania neutralności. Pomimo relatywnie dobrych stosunków w okresie międzywojennych ze Związkiem Radzieckim, po zakończeniu wojny zaczął on stanowić dla Turcji zagrożenie oraz wysunął pod jej adresem szereg żądań terytorialnych, takich jak kontrola strategicznych tureckich cieśnin Bosfor i Dardanele oraz status tureckich prowincji Kars i Ardahan². Prawdopodobnie władze radzieckie liczyły na pasywność bloku państw zachodnich, który wobec neutralnej pozycji Turcji w zakończonym niedawno konflikcie nie wykazywał zainteresowania włączeniem tego państwa do swojej strefy wpływów. W relatywnie szybkim okresie wzrost potęgi ZSRR oraz ekspansja na teren Europy Środkowo-Wschodniej doprowadziły do sytuacji w której państwa zachodnie, a przede wszystkim USA, zaczęły dostrzegać konieczność włączenia Ankary w zimnowojenną rywalizację. W tym kontekście wykorzystanie geostrategicznego położenia Turcji stanowiło niezwykle istotny czynnik w powstrzymaniu sowieckiej ekspansji.

¹ Doktor: Uniwersytet Pedagogiczny im. Komisji Edukacji Narodowej, Instytut Politologii, Ul. Podchorążych 2/234, 30-084 Kraków, Polska. e-mail: karolbieniek@poczta.onet.pl

² W. Hale, *Turkish Foreign Policy 1774-2000*, Frank Cass Publishers, London 2000, s. 112

Już w roku 1947 Turcja zaczęła otrzymywać pomoc w ramach Doktryny Trumana¹. Z kolei dla tureckich elit politycznych taki stan rzeczy doprowadził do przekonania, że Turcja jest państwem bardziej związanym politycznie z szeroko rozumianym Zachodem, niż przykładowo ze Bliskim Wschodem². W tym kontekście członkostwo oraz aktywna rola w szeregu organizacji międzynarodowych stały się dla Ankary priorytetem w aktywności międzynarodowej.

2 TURCJA I NATO

W momencie powstania Paktu Północnoatlantyckiego w roku 1949 członkostwo Turcji w tej organizacji stało się istotnym celem dla Ankary. Pierwsze zabiegi jakie czyniła Turcja w celu uzyskania członkostwa spotkały się z niepowodzeniem, głównie za sprawą niechęci szeregu państw zachodnich, które uważały że NATO powinno być organizacją o charakterze regionalnym. Mające wkrótce miejsce wydarzenia, takie jak Wojna w Korei, pokazały jednak, że Związek Radziecki posiada plany dalszej ekspansji politycznej i militarnej, a państwa bloku zachodniego muszą przedsięwziąć odpowiednią reakcję. Decyzja Ankary o militarnym zaangażowaniu się w daleki konflikt sprawiła, że państwa członkowskie NATO dostrzegły jej zaangażowanie oraz zrozumiały, że Turcja jest niezbędnym sojusznikiem, którego położenie oraz możliwości mogą odgrywać niezwykle istotną rolę w powstrzymaniu sowieckiej ekspansji chociażby na teren Bliskiego Wschodu.

Turcja została włączona do NATO w 1952 roku i od tej pory członkostwo w tej organizacji stanowi kluczowy czynnik w zakresie kształtowania sfery bezpieczeństwa tego państwa, a ponadto wnosi znaczący wkład w rozwój szeroko rozumianej integracji Euroatlantyckiej. W okresie Zimnej Wojny Ankara stanowiła istotnego sojusznika, jednakże koniec Zimnej Wojny, rozpad Związku Radzieckiego oraz rozwiązanie Układu Warszawskiego sprawiły, że zmianie uległa nie tylko rola NATO, ale także geo-strategiczna pozycja Turcji. To właśnie w tym okresie Turcja stała się państwem łączącym Europę z Azją w sensie nie tylko terytorialnym, ale przede wszystkim politycznym.

W zmieniającej się rzeczywistości politycznej, w której znaczącą rolę odgrywają procesy globalizacyjne, przemianie uległa rola NATO oraz priorytety tej organizacji. Niestabilność polityczna szeregu nowych państw, nowa skala zagrożeń takich jak chociażby terroryzm oraz rywalizacja o surowce naturalne, są czynnikami, które wymuszają przemianę tej organizacji oraz czynią otwartym pytanie o jej przyszłość. Tym samym kwestie związane z szeroko rozumianym bezpieczeństwem uległy modyfikacji, a zachowania o charakterze kooperacyjnym, stały się istotą współczesnych stosunków międzynarodowych.

W tym kontekście na aktualności zyskuje dyskusja dotycząca zmiany roli NATO, z organizacji o typowo militarno-obronnym charakterze, w organizację przede wszystkim polityczną. Paradoksalnie dla Turcji jest to korzystna sytuacja, a jej rola jako członka tej struktury wzrosła. Historyczne i polityczne kontakty Ankary z państwami Bałkanów, Kaukazu, Morza Czarnego czy też Bliskiego Wschodu wzmacniają jej pozycję jako partnera państw zachodnich. W chwili obecnej Ankara jest swoistego rodzaju państwem-pośrednikiem w kontaktach między NATO, a państwami sąsiednimi, które aspirują do członkostwa w tej organizacji, jak chociażby Macedonia³. Z kolei dla samej Turcji NATO pozostało podstawowym czynnikiem wzmacniającym jej bezpieczeństwo. Kluczowa rola Turcji jako członka tej organizacji znajduje swój wyraz także w rozmiarze podejmowanej współpracy oraz lokacji sił całego Sojuszu. Bazy sił powietrznych umiejscowione w Stambule i Izmirze odgrywają znaczącą rolę w rozlokowywaniu sił militarnych.

¹ M. Altunışık, O. Tür, *Turkey-challenges of the continuity and change*, Routledge, London 2005, s. 103

² H. Bağcı, *Türk Dispolitikasında 1950'li yıllar*, METU Press, Ankara 2001, s. 8

³ G. □zcan, Ş. Kut, *En Uzun Onyıl*, (eds.), Boyut Kitapları, İstanbul 2000, s. 407

Rekapitulując należy podkreślić, że zmiana roli NATO po zakończeniu Zimnej Wojny, nie tylko nie osłabiła znaczenia Turcji jako członka tej organizacji, ale doprowadziła do jego wzmocnienia. Nowe zjawiska i zagrożenia bezpieczeństwa związane z niestabilnością tych regionów świata, które znajdują się w pobliżu Turcji sprawiły, że Ankara stała się kluczowym sojusznikiem państw zachodnich, z którymi współpracuje.

3 TURCJA I ONZ.

Powstanie ONZ po Drugiej Wojnie Światowej oraz aktywność tej organizacji, także stanowią istotne zaplecze dla budowania bezpieczeństwa przez Turcję, która od samego początku swojego członkostwa podkreśla potrzebę współpracy międzynarodowej oraz realizację wartości określonych w Karcie ONZ.

Uczestnictwo Turcji w Radzie Bezpieczeństwa, pierwsze od ponad pół wieku, doprowadziło do wzrostu aktywności Ankary oraz podjęcia próby rozwiązania szeregu problemów międzynarodowych wymagających szeroko rozumianej współpracy.

Wyraźne jest także zaangażowanie się w operacje pokojowe i stabilizacyjne; w chwili obecnej Turcja uczestniczy w dziesięciu tego rodzaju misjach, w różnych regionach świata gdzie wysyła zarówno kontyngenty wojskowej, jak i cywilny personel¹.

Ankara włącza się także w procesy globalne, które w oczywisty sposób stanowią istotę działania ONZ, aczkolwiek niejednokrotnie stoją one w sprzeczności z bezpośrednimi celami aktualnej tureckiej polityki zagranicznej.

Aktywność w ramach tej organizacji ma także swój wyraz w szeregu form organizacyjnych. Przykładowo w Stambule znajduje się Międzynarodowe Centrum Rozwoju Sektora Prywatnego². Podsumowując należy zauważyć, że zaangażowanie się Turcji w rozliczne operacje ONZ, jak i aktywność polityczna na forum tej organizacji stanowią wyraz podążania za naturą globalnych procesów i wyzwania wobec których Ankara nie chce pozostać bierna.

4 TURCJA W ORGANIZACJACH REGIONALNYCH

Dążenie do budowania klimatu bezpieczeństwa i stabilności, które jest nieodłącznym elementem tureckiej polityki zagranicznej, znajduje swój wyraz nie tylko w członkostwie o organizacjach o charakterze globalnym, ale także w aktywności regionalnej Turcji.

Szeroko rozumiane bezpieczeństwo stanowi priorytet Ankary w zasadzie od momentu powstania państwa w roku 1923. Za pierwszą inicjatywę regionalną zmierzającą do wzmocnienia stabilności można uznać, powołany do życia w okresie międzywojennym, Pakt Bałkański.

Okres Zimnej Wojny to czas kiedy to aktywność o charakterze regionalnym ustąpiła miejsca zaangażowaniu Turcji w zachodnie struktury, a rozwój kontaktów z organizacjami i państwami zachodnimi stanowił priorytet.

Z kolei rozpad bipolarnego porządku świata zrodził dla Turcji tak nowe wyzwania, jak i możliwości w dziedzinie pogłębiania współpracy regionalnej, która ukierunkowana jest w chwili obecnej na rozwój szeroko rozumianego bezpieczeństwa w jego wymiarze politycznym, ekonomicznym czy też społecznym.

Szczególnie istotnym jest tutaj włączenie się przez Turcję w szereg organizacji regionalnych na Bałkanach, które tradycyjnie stanowią kluczowy obszar dla Ankary.

¹ *Kuzey Atlantik Antlaşması Örgütü (NATO)* [online]. <http://www.mfa.gov.tr/sub.tr.mfa?ad66d2ab-64b7-4bc7-b3a1-eb06097f75c7> , dostęp 10.01.2014

² *Birleşmiş Milletler Teşkilatı ve Türkiye* [online]. <http://www.mfa.gov.tr/birlesmis-milletler-teskilati-ve-turkiye.tr.mfa> , dostęp 12.02.2014

5 AKTYWNOŚĆ TURCJI W ORGANIZACJACH O ZASIĘGU REGIONALNYM

Analiza roli jaką pełni Turcja w szeregu organizacji międzynarodowych działających na Bałkanach stanowi niezwykle interesującą kwestię oraz pokazuje skalę zaangażowania tureckiego w rozliczne działania o charakterze regionalnym. Organizacje tego typu posiadają szereg celów takich jak zapewnienie stabilności w danym regionie, budowę ogólnego klimatu bezpieczeństwa, współpracę o charakterze wojskowym i ekonomicznym.

Co charakterystyczne, ich członkami często są także państwa, które geograficznie nie znajdują się w regionach sąsiednich Turcji. Omówiona zostanie rola i znaczenie szeregu stworzonych na Bałkanach paktów, a pierwszym z nich będzie Pakt Stabilizacyjny dla Południowo-wschodniej Europy (tr. *Güneydoğu Avrupa Istikrar Pakti*) który powstał w ramach tzw. Procesu Royaumont (tur. *Royaumont Sureci*).

Jest to francuska inicjatywa z roku 1997, której głównym celem było rozszerzenie zakresu praw człowieka, wprowadzanie społeczeństwa obywatelskiego oraz wartości właściwych państwom demokratycznym w regionie Europy południowo-wschodniej. W roku 1999, z inicjatywy Niemiec do Procesu włączono utworzony wcześniej tzw. Bałkański Pakt Stabilizacyjny. Propozycja, która często jest porównywana do Planu Marshalla, miała na celu inkorporację i zbliżenie państw bałkańskich do struktur europejskich. W czerwcu 1999 roku, państwami które uczestniczyły w pracach Paktu były: wszystkie kraje członkowskie UE, Albania, Bośnia i Hercegowina, Bułgaria, Chorwacja, Węgry, Rumunia, Rosja, Słowenia, Macedonia, Kanada, Japonia, Turcja oraz USA, a w okresie późniejszym, od 2000 roku, Jugosławia.

Mający w pierwszej kolejności na celu zapewnienie stabilności na Bałkanach Pakt, finansowany jest głównie przez USA i UE, przy wsparciu pozostałych państw-sygnatariuszy. W celu odbudowy ekonomicznej i politycznej tego regionu, Unia Europejska planowała wydanie do roku 2006 ok. 12 miliardów Euro, na budowę mostów, naprawę dróg, sieci wodociagowych oraz wdrożenie szeregu projektów wspierających rozwój inwestycji w regionie. Ponadto celem jest także zorientowanie państw Półwyspu na wartości właściwe systemom demokratycznym¹.

Kolejną inicjatywą w regionie powstałą za sprawą USA, które dążyły do zacieśnienia więzów wojskowych i politycznych z państwami regionu, przy jednoczesnej współpracy ekonomicznej i technologicznej, jest powstała w roku 1999 Inicjatywa Współpracy Południowo-wschodniej Europy (tr. *Güneydoğu Avrupa İşbirliği Girişimi*). Państwa włączone w jej struktury to Albania, Bośnia i Hercegowina, Bułgaria, Chorwacja, Węgry, Rumunia, Grecja, Mołdawia, Słowenia i Turcja. Głównym celem jest poprawa wzajemnych stosunków ekonomicznych pomiędzy poszczególnymi państwami, co z kolei w szerszym zamyśle ma ułatwić ich przyszłą integrację ze strukturami europejskimi.

Z kolei w dziedzinie współpracy militarnej ważną inicjatywę podjęła Turcja, która zaproponowała powołanie tzw. Międzynarodowych Sił Pokojowych Europy Wschodniej (tr. *Güneydoğu Avrupa Çok Uluslu Barış Gücü*). Przedsięwzięcie posiada dwa zasadnicze cele, z których pierwszym jest rozwój współpracy między państwami Bałkanów i rozwiązywanie ewentualnych konfliktów, a także ułatwienie w przyszłości akcesji szeregu państw do NATO. Od roku 1998 w skład tej organizacji wchodzi: Turcja, Grecja, Bułgaria, Macedonia, Rumunia i Włochy. Wkrótce po jej założeniu znowu dała znać o sobie tradycyjna rywalizacja turecko-grecka która skoncentrowała się wokół rywalizacji o lokalizację kwatery głównej; spory zakończono w roku 1999 i od tej pory organizacja zdaje się zwiększać swoją rolę w tworzeniu klimatu stabilizacji na Bałkanach.

¹ Wszystkie informacje odnośnie organizacji działających na Bałkanach z B. Oran, *Türk dış politikası Cilt II*, İletişim Yayınları, İstanbul 2005, str. 516-530.

Wszystkie wymienione powyżej struktury i organizacje mają istotne znaczenie dla poprawy i wzmocnienia szeroko rozumianego bezpieczeństwa, ale w bezpośredniej opinii Turków najważniejszą jest tzw. Organizacja Współpracy Ekonomicznej Morza Czarnego (tur. *Karadeniz Ekonomik İşbirliği*), utworzona na mocy Deklaracji Sтамбуłskiej podpisanej 25 czerwca 1992 roku. Jej utworzenie stanowiło wyłącznie turecką inicjatywę i od momentu inauguracji jej działalności należą do niej Turcja, Grecja, Bułgaria, Rumunia, Albania, Mołdawia, Ukraina, Rosja, Azerbejdżan, Armenia oraz Gruzja, a status obserwatorów przyznano takim państwom jak: Izrael, Słowacja, Austria, Włochy, Egipt, Polska i Tunezja.

Głównym celem tej organizacji było budowanie wspólnego rynku, wraz z rozwojem współpracy ekonomicznej, naukowej i technologicznej. Kraje członkowskie dążyły do poprawy własnej sytuacji ekonomicznej i wykorzystania łącznego potencjału liczącej 350.000.000 populacji ludzkiej państw członkowskich. Organizacja była także postrzegana jako płaszczyzna dla ewentualnego rozwiązywania konfliktów między państwami regionu Morza Czarnego. Zajmowała się także kwestiami bezpieczeństwa energetycznego, a Ankara zaproponowała nawet budowę linii energetycznej łączącej państwa regionu.

Mimo dużych oczekiwań i początkowego entuzjazmu państw tworzących tą organizację oraz postrzegania jej jako swoistego rodzaju alternatywy dla Unii Europejskiej, od roku 1999 nie podejmuje ona praktycznie żadnych istotnych działań. Przyczyną takiego stanu rzeczy są głównie konflikty między jej członkami, takie jak turecko-bułgarski spór o jej cele statutowe, które Bułgaria postrzega raczej jako polityczne, niż ekonomiczne. Wydaje się także, że przecenione zostały możliwości ekonomiczne państw członkowskich.

Istotną inicjatywą w regionie jest także turecka propozycja z roku 1998, w sprawie powołania tzw. Sił Pokojowych Morza Czarnego (tur. *Karadeniz Barış Güçü*), sfinalizowana w roku 2000. Państwa członkowskie, to Turcja, Bułgaria, Gruzja, Rumunia, Rosja i Ukraina. Zobowiązały się one do wzmocnienia współpracy wojskowej służącej budowaniu klimatu stabilności i bezpieczeństwa w rejonie Morza Czarnego.

Rekapitułując należy zwrócić uwagę, że mimo faktu porażki Turcji w ramach Organizacji Współpracy Ekonomicznej Morza Czarnego, istotną jest liczba organizacji w jakich Turcja partycypuje. Tego rodzaju polityka wydaje się być obliczona na podnoszenie statusu Ankary w regionie i jest generalną tendencją stale obecną w tureckiej polityce zagranicznej wobec Bałkanów, od momentu upadku reżimów komunistycznych i załamania się bipolarnej struktury porządku światowego. W tym kontekście strategia Turcji koncentruje się na kreowaniu klimatu bezpieczeństwa i stabilności regionu poprzez zacieśnianie współpracy militarnej i tworzenie więzi łączących państwa Bałkanów z UE i USA. Istotnym jest także dążenie do realizacji długofalowego celu, jakim ma być ekspansja ekonomiczna Turcji.

KONKLUZJA

W przedstawionym artykule podjęto próbę analizy aktywności Republiki Turcji w wybranych organizacjach międzynarodowych odpowiedzialnych za kształtowanie szeroko rozumianego bezpieczeństwa. Należy zwrócić uwagę na dwuwymiarowość tureckiej polityki zagranicznej w tym zakresie. Z jednej strony, za sprawą natury procesów politycznych mających miejsce po II Wojnie Światowej, Turcja stała się trwałym i istotnym elementem takich struktur jak NATO czy też ONZ, które są odpowiedzialne za kształtowanie procesów bezpieczeństwa w skali ponadregionalnej. Koniec Zimnej Wojny nie doprowadził do spadku znaczenia i roli jaką odgrywa Turcja we współczesnych stosunkach międzynarodowych ponieważ nowe zjawiska i wyzwania, wywołane niejako przez rozpad bloku wschodniego, wzmocniły znaczenie strategiczne tego kraju dla państw zachodnich. Wraz ze zmianą roli NATO Turcja stała się dla pozostałych państw członkowskich tej organizacji strategicznym partnerem, który posiada szerokie możliwości oddziaływania na takie regiony świata jak chociażby Półwysep Bałkański czy też Bliski Wschód.

Podkreślenia wymaga także to, że dla wielu państw sąsiednich jest Turcja kluczowym i strategicznym partnerem w zakresie wzmocnienia własnego bezpieczeństwa. Tak jest chociażby w przypadku szeregu państw bałkańskich starających się o członkostwo w NATO, jak na przykład Macedonia, która postrzega Ankarę jako swojego kluczowego sojusznika. Tym samym dostrzegalna jest prawidłowość polegająca na wzroście roli Turcji w kontekście globalnym, ale i regionalnym.

Niezwykle istotną kwestią jest także regionalne zaangażowanie Turcji. W okresie Zimnej Wojny całość międzynarodowej aktywności tego państwa, została niejako ukierunkowana na współpracę z państwami zachodnimi, a podstawowym dążeniem było zachowanie relatywnie pokojowych stosunków z sąsiadami. Podobnie jak w przypadku NATO, także w tym zakresie koniec Zimnej Wojny wprowadza nową jakość w polityce zagranicznej Turcji, a uczestnictwo w rozlicznych organizacjach o charakterze regionalnym staje się jej immanentną cechą. Tego rodzaju aktywności towarzyszy także swoiste rozszerzenie zakresu bezpieczeństwa, które w chwili obecnej nie jest już dla Ankary utożsamiane jednoznacznie tylko i wyłącznie ze sferą militarną, ale także z takimi płaszczyznami jak ekonomia, kultura oraz stosunki społeczne. Szczególnie w ostatnim okresie dostrzegalny jest wzrost znaczenia „soft power” w procesie tworzenia tureckiej polityki zagranicznej, a rozliczne organizacje o charakterze regionalnym stanowią w tym kontekście znakomity instrument dla jej realizacji.

Bibliografia:

ALTUNIŞIK Meliha, TÜR Ozlem a.i. 2005, *Turkey-challenges of the continuity and change*. London: Routledge, 2007. 192 s. ISBN 978-0415287104

BAĞCI Hüseyin a.i. 2001, *Türk Dış Politikasında 1950'li yıllar*. Ankara: METU Press 2001. 222 s. ISBN 975-7064-39-4

Birleşmiş Milletler Teşkilatı ve Türkiye [online]. <http://www.mfa.gov.tr/birlesmis-milletler-teskilati-ve-turkiye.tr.mfa>

HALE, William a.i. 2000, *Turkish Foreign Policy 1774-2000*. London: Frank Cass Publishers, 2000. 375 s. ISBN 978-0714682462

Kuzey Atlantik Antlaşması Örgütü (NATO) [online]. <http://www.mfa.gov.tr/sub.tr.mfa?ad66d2ab-64b7-4bc7-b3a1-eb06097f75c7>

ORAN BASKIN, a.i. 2005, *Türk dış politikası Cilt II*, İstanbul: İletişim Yayınları, 2005. 637s. ISBN 975-05-0002-4

□ ZCAN Gencer, KUT Şule a.i., *En Uzun Onyıl*. İstanbul: Boyut Kitapları 2000. 471 s. ISBN 975-5211-63-2

Recenzenti:

prof. dr. hab. Jan MACIEJEWSKI,

prof. dr. hab. Leszek F. KORZENIOWSKI,

STYLE KIEROWANIA W GRUPIE DYSPOZYCYJNEJ I ICH WPŁYW NA BEZPIECZEŃSTWO NA PRZYKŁADZIE POLICJI

MANAGEMENT STYLES IN A UNIFORMED PUBLIC SERVICE AND ITS INFLUENCE ON SAFETY (ON THE BASIS OF POLICE FORCES)

BIGAJ Adam¹

STRESZCZENIE: Niniejsza praca, stanowiąca amalgamat teorii oraz badań własnych autora (2013) przeprowadzonych pośród policjantów Komendy Miejskiej Policji we Wrocławiu, dotyczy typów stylów kierowania, przyjętych przez przełożonych i wpływu tych stylów na stan bezpieczeństwa społeczeństwa postrzeganego przez policjantów. Autor zwraca uwagę i poświęca w pracy dużo miejsca na relacje interpersonalne, które są konsekwencją stosowania określonych stylów kierowania. Autor analizuje zebrane style kierowania.

Zdołano wykazać, że prawidłowy dobór kierowników w instytucji jest gwarantem zapewniającym realizowanie osobistych potrzeb jego pracowników, ale i jednocześnie ma niebagatelny wpływ na uzyskiwane przez instytucję efekty jak i ogromny wpływ na bezpieczeństwo.

Słowa kluczowe: grupa dyspozycyjna, grupa społeczna, inicjatywy, relacje interpersonalne, style kierowania, (wspólne) wartości, Policja

ABSTRACT: This article matches both theory and author's research (2013) concerning managing styles by police executives and its influence on the safety *status quo* within the society. The very research was conducted among CPH police officers (City Police Headquarters of Wrocław). This article aims at characterizing the Police – a specific type of a uniformed public service. Interpersonal relations that are the consequence of applying specific management styles are within the scope of author's interest. The aforementioned management styles were collected and further analyzed by the author. It was proved that the proper choice of executives in the institution guarantees fulfilling personal needs of its workers and simultaneously it has an enormous influence on achieved effects and safety.

Key words: uniformed public service, social group, initiatives, interpersonal relations, management styles, (common) values, Police

INTRODUCTION

Police, as an organization/institution, can be viewed as a social group that gathers together around common values. Common features that people – the collectivity provides or it is going to provide through cooperation are the most important social group constitutive factor. However this factor or a structural element of the group is defined differently due to an agreed theoretical point of view, a type and specific features of the group. It is also worth mentioning that, in contemporary organizations, a given executive should have both a formal and informal authority: a mere professional side is not enough to succeed; social competence, the ability to deal with people on an everyday basis to motivate them and make them gather around you is vital.

A social bond is not a less important group constitutive element. Social bonds are broadly understood in sociological literature. Firstly, it is identified as the notion of the level of group organization; secondly it is viewed as an incomplete notion that defines a group constitutive factor. Having that on mind, police executive body in order to be perceived as a modern and European one, has to take many initiatives improving the process of choosing executives (at every stage of the process) eliminating, at the same time, unacceptable practices that have a negative impact on it. Accuracy of this process guarantees a selection of executives having best qualifications and a high level of professional background – being focused not on their own welfare. It should also guarantee maintaining proper relations within subordinates' groups.

¹ Ph.D. Candidate Faculty of Social Sciences, University of Wrocław Institute of Sociology Scientific Supervisor: Prof. dr hab. Jan Maciejewski

1 SOCIAL ORGANIZATION / INSTITUTION AND ITS MANAGING

A group of people is an essential and basic group constitutive factor. However, it does not mean that every individual could be a member of every group. A physical pattern – the one that is an external pattern as well as the so called personality pattern – a moral one of a given individual belonging to the group (a set of features a given individual should be equipped with ready to be used on everyday basis) that is defined by every group.

A *physical pattern* comprises some organism features (age, height, sex, physical appearance, etc.) that every candidate should possess in order to become a group member. The above mentioned features are strictly defined in some groups. The physical pattern does not only consist of physical features of an organism but also external features and external means, such as uniforms and special badges.¹ Znaniecki highlights the following [...] a physical pattern of a team is neither an average of a physical appearance of its members nor the summation of common features of all its members but an aggregate of features that discriminates between group members and members of other groups as it is viewed by the very milieu and by the group which is at issue; it is also the pattern that group members comply with being reassured about it [...].²

A social bond is not a less important group constitutive element. Social bonds are broadly understood in sociological literature. Firstly, it is identified as the notion of the level of group organization; secondly it is viewed as an incomplete notion that defines a group constitutive factor. There are views verifying a given bond in the latter understanding: 1) as far as social relations cementing group members are concerned, 2) as far as group awareness is concerned and 3) views respecting a dual character (structural-awareness) of a social bond.³

Distinctiveness of received *general-sociological orientation* is the main source of terminological divergence. The same notion is comprised in terms, namely: a social group is defined by making individuals gather around tasks which are set by already mentioned individuals. Tasks belong to a desirable *status quo* that is to be understood as values to be provided. This constituent element is frequently defined as common good or aim that is the center of a given collective activity; or defined as common needs that are to be satisfied through a co-action.

Commonly speaking, social institutions stand for an element of the system of social control. It should be understood as all administrative, economic, political and cultural, and other devices that ensure satisfying needs and simultaneously ensure (potential beneficiaries) that all actions leading to satisfying needs and creation of a certain set of interpersonal relations is carried out according to certain norms. It is, by no means, caused by lawlessness of institution representatives acting within the framework of institutions of our interest. It is possible to enumerate administrative, economic, political, religious and other institutions.

Such a broad range of the notion of *institution* leads to a diversity of functions:

- They give a possibility to satisfy needs (economic, financial organizations, i.e. leasing companies, banks, etc.),
- They regulate activities and behavior of inhabitants (to ensure desirable actions or apply repressions related to the opposite activities and behavior (e.g.: courts, the police),
- They ensure the social life continuum (marriage, family),
- They integrate (they maintain social cohesion), e.g.: church being the center of worshipers of a given religion.

¹ J. Turowski, *Socjologia, Male struktury społeczne*, wyd. Towarzystwo Naukowe KUL Lublin 1993 s. 82

² F. Znaniecki, *Wstęp do Socjologii*, Warszawa 1988, s. 313

³ J. Turowski, *Socjologia, Male struktury społeczne*, wyd. Towarzystwo Naukowe KUL, Lublin 1993 s. 85

The notion of *institution* comprises groups of people, organizational forms, sets of material devices as well as some social roles that are significant for the life of collectivity, e.g.: the mayor (of the city). The above mentioned examples are formations having the aim (e.g.: economic institutions have their aims, namely: to turn a profit).¹ Three types of organizational structures exist within sociology:

- *a formal structure* – a set of rules and regulations defining desirable behavior of organization members during their work. The formal structure stands for a normative model in which desirable behavior of workers is described.
- *an informal structure* – actions and behavior that serve to achieve the organization's goal through individualized ways of operation. Sometimes they go beyond frames of formal prescriptions. It happens that, apart from organization's goals, individual or group intentions of the very performers are collaterally fulfilled. Different types of behaviors within an informal structure are created as a result of leaning – sometimes even friendliness among organization participants. It happens in the course of work and during breaks. In fact, it is a result of a certain ease of manner as far as the formal side is concerned. Informal types of behavior exist, even though they are not directly connected with work (e.g.: mobbing).
- *a real structure* – is the result of overlapping of both formal and informal structure requirements.²

Managing people and managing economic units and its resources requires a high level of expertise, specific skills, adequate predispositions and a certain type of artistry. It turns out that the existing *oeuvre* of the theory of organization and management did not give the clear answer to the following question: Is managing a type of science, a profession or art? Ways and managing methods are defined as styles. First of all, they are the subject for research as far as the theory of organization and management, sociology and psychology are concerned. A broad interest related to management methods comes from the fact that the style of acting of supervisors contributes to successes or misfortunes in every organization to a certain degree.³

Managing can therefore be defined as shaping people (units/teams) and showing them the right direction, giving incentives to act and coordinating them in order to ensure efficient completion of actions and to achieve an intended effect in certain time; in the framework of resources, means and limits set by milieu. In short, it can be defined as the art of encouraging and coordinating efforts and brainpower of all workers; taking advantage of their potential and increasing their engagement in order to make the organization work effectively and create its future. Managing therefore means working with people, achieving goals in a collective way (maintaining cooperation system), relevant encouraging, coordinating and having control over actions in order to possibly achieve most practical effect in certain time and having a certain budget.⁴

Correct industrial relations have a great influence on organizational effectiveness of units. Exceptions to generally accepted rules, deviations from legal and ethical norms disturb the process of communication, self-appraisal and effects achieved by units. Interdependencies existing among subordinates and superordinates should ensure an effectiveness of the decision process, work and duty comfort, correct relations and, what is most important, personal fulfillment of workers.

¹ B. Gramlewicz, M. Gramlewicz, *Socjologia w zarysie*, wyd. Śląsk Sp. z o.o. Wydawnictwo Naukowe, Katowice 2007 s. 184

² E. Sołtys, *Wprowadzenie do socjologii organizacji*, Katowice 1982, s. 52

³ M. Mroziowski, *Style kierowania i zarządzania: wybrane koncepcje*, wyd. Difin Warszawa 2005 s. 9

⁴ J. Penc, *Nowoczesne kierowanie ludźmi*, wyd. Difin Warszawa 2007 s. 115

A superordinate having no relevant competences that is cherrypicked in a wrong way, is able to introduce serious disturbances in organizational effectiveness of units, to decrease workers self-appraisal, to lead to effectiveness decline and cause irreversible damage to the organization. Wise managers share their power with their subordinates – they delegate their people to act. Delegating people to act (validating) is based on enabling subordinates to make decisions and to make them account (their superordinates) for achieved results. Thanks to delegating people to act managers gain time to solve more important tasks, such as: planning improvements, improving professional skills, improving the quality of work, improving economic relations, etc.

Delegating people to act contributes to the development of subordinates and makes them more independent in solving problems that occur as well as it makes them more eager to cooperate. Relations among superordinates and subordinates built on common interests, motivation and goals become more sincere and full of mutual trust thanks to the above solutions. It all makes managing process easier and, in turn, gives a positive image and ensures good future for the company. However, practically such an approach is rare.

Superordinates are predominantly convinced that consolidating their power based on anxiety and fear as they believe that fear is one of the most common and most effective means of manifesting leverage. Applying fear (as a method) allegedly aims at strengthening the position and authority of the leader alongside with desirable subordinates' actions – besides, it aims at 'working out' a habit of permanent obedience in a subordinate.

Consolidating the power based on extortions, managers (superordinates) live in an illusion thinking that they will get leader's charisma and good and strong executive's authority.¹ However many executives can be described as people being predisposed to co-act in a team, being actively engaged in achieving goals and thinking in a creative way. It is connected with personality, psycho-physical conditions that enable creative cooperation and a proper attitude to subordinates as well as with knowledge and experience, organizational or decision-making skills, taking responsibility in case of misfortune.

Executive power results from three sources – that is formal ones, when it results from formal organizational structure, when the range of responsibilities is defined, as well as when it guarantees eligibility to call the shots.

An executive may be elected due to organizational reasons – i.e. when there is access to information and thanks to the support of superordinates. A charismatic leader may become an executive when his (or her) power results from confidence in his (or her) knowledge and experience. The power of an executive is inscribed in his (or her) actions, to some extent, but is dependent on personality and predispositions of the one who rules.

It does not mean it is a unilateral relation. It is a bilateral relation that regulates social relations and cooperation in a given unit. There are many factors that have an influence on its range, such as: the character of a given organization, executive's potential, skills, abilities and creativity of subordinates, *milieu* and its requirements and organizational effectiveness.

However, executive's authority is desirable in governing. It can have its roots in given formal power. It is frequently manifested not because of knowledge, skills and experience but because of accentuating pathological addiction to domination over others that results from low self-esteem. It is also manifested through symbols, such as: a spacious office room, a set of privileges, cars and many other attributes which aim is to make other people feel embarrassed. The threat related to already obtained position, anxiety related to an alleged authority, a sense of inferiority and inadequacy is gradually consolidated in such executives. Such an executive does not pay attention to building relations with subordinates, does not take care about organization's goals and makes himself/herself surrounded by flatterers.

¹ J. Penc, *Nowoczesne kierowanie ludźmi*, wyd. Difin Warszawa 2007. s. 116

He/She starts manipulating people and estimates them not through skills and contribution but through loyalty. He/She acts the way to work out his/her own benefits. It all adds up to a disadvantageous situation – namely, many workers will forgo their own aspirations and creativity and will become passive team members aiming at blandishing the executive and, thanks to it, making their way to promotion.

Some executives experience their burnout or are threatened by it and, in consequence, they have less energy and are less interested in their work. Professional burnout may mean physical and psychical exhaustion that may arise thanks to negative incentives related to work as well as in their own picture while being unable to fulfill himself/herself.¹

The above *status quo* becomes also disadvantageous while building positive interpersonal relations. Inflexibility related to respecting the rules and consolidating activities repeated many times can be observed in such an executive. There is the lack of initiative and the lack of will to introduce innovativeness in solving existing problems in an executive that underwent professional burnout. Such conditions do not allow to offer anything – no matter whether it comes to subordinates or the organization. Seeking reasons for such a situation, one should state that it all happened without earlier signals. It is all caused by the dissatisfaction with work, the lack of development and promotion possibilities as well as because of relations within the organization. Other reasons may also be found in family, limitations set by regulations, the lack of support from the co-workers' or superordinates side, as well as being excluded during promotions.

The executive's authority cannot be based on his/her position but on objective professional background, rationality and empathy in contemporary organizations. A given executive should have both a formal and informal authority: a mere professional side is not enough to succeed; social competence, the ability to deal with people on an everyday basis to motivate them and make them gather around you is vital.

2 MANAGEMENT STYLES

A specific way of acting in a given executive that influences the work effectiveness of the team and defines behavior while interacting with subordinates is the simplest definition of a management style.

However there are many definitions of a management style that shed more light upon the matter which is at issue. Notions in use defining management and management styles can be equated. However the notion of management is a broader notion as one can manage a company, an institution, valuable assets, resources, etc. When it comes to people, one can manage at most. The verb 'to manage' comprises the following meanings: to control, to command, to act, to manipulate, to achieve, to administer and perhaps a dozen more meanings (depending on what one wants to explain). A management style is a relatively permanent and repetitive way of influencing subordinates in order to give them incentives to their teamwork and coordinate it, as it all aims at achieving goals that are crucial for a given organization. This way of acting (a superordinate – subordinates) is consolidated through methods and techniques and influences organization's behavior and job performance.²

It can be said that influencing subordinates through methods and techniques takes place in certain conditions in order to achieve desirable goals.

It is also worth mentioning that a given style has two faces, as it can be viewed by an executive on the one hand and it is observed and evaluated by subordinates. It is essential for the above bilateral relation to be a harmonious one. There are many names for styles in literature that are chosen by executives.

¹ J. Frengler, *Pomaganie mężczy. Wypalenie w pracy zawodowej*, wyd. Gdańskie Towarzystwo Psychologiczne Gdańsk 2000 s 85

² J. Penc, *Leksykon biznesu*, Placet Agencja Wydawnicza Warszawa 1997 s. 9, 427

It all depends on personal features of a given executive or it is an aware and rational process depending on the character of work. The most frequent managing styles illustrating a given executive's attitude towards co-workers are presented in the table:

Table 1. A given executive's attitude towards co-workers depending on the managing style.

Managing Style characteristics	Dictatorial	Dictatorial (generous)	Advisory	Participation oriented
Solicitude about personnel	None	Paternal attitude	Average	High level
Relations (superordinate – subordinates)	An executive makes decisions	Reserved	Very good	Generous, trustful
Participation	An executive makes decisions	An executive accepts suggestions and opinions	Decisions are consulted	Exchange of ideas, participation in decisions
Motivational system	Fear, sanctions, occasional awards	Promotion system, little anxiety towards sanctions	Promoting, occasional sanctions	Promotion based on participation
Atmosphere of solidarity	Does not exist	Weak	Quite strong	Very strong

Analyzing illustrated managing styles, one can notice that a participation-oriented style is the most beneficial and friendly for the relation (an executive – subordinates). Dictatorial style is characterized by scant relations (an executive – subordinates) and achieving goals, results are key issues there. One can agree that there are three easiest distinctions of styles chosen by executives. Dictatorial style shows that only the result and aiming at achieving goals are important, without taking workers' needs and ambitions into consideration. Such an executive sees subordinates as unwilling and not quite responsible individuals who need to be forced to act through admonishing and punishing.

A democratic style is quite the opposite. An executive tries to build relations with co-workers. Decisions are made in a democratic way, an executive delegates people to act and makes them jointly responsible for actions. An executive cares about friendly relations with subordinates, good atmosphere and tries to be an advisor for co-workers.

Laissez-faire style is another example of improper managing style. An executive does not care about the team, allows things happen without any interference, does not make decisions, his/her effort aiming at achieving goals is minimal.

Imprecise estimations may be limited to perceiving managing styles in three dimensions, however when researching the matter at issue deeper, one can state that there are many styles created because of orientation, tasks or various types of combinations. One has to take the following criteria into consideration while choosing managing styles, namely: economic criteria, psycho-social criteria, such as morale, an attitude of subordinates towards organization and executives, motivation, dedication, and, what is most important, qualifications and the current situation of the executive.¹

However, managing based on giving commands and having control over subordinates is noticeable in the majority of organizations. One should trigger creativity, an intellectual effort, engagement (together with organization's management) through participation in process of change and management in order to achieve goals. Joint-partnership makes workers more appreciated and inspired individuals and makes them do their best.

¹ Cz. Sikorski, *Sztuka kierowania*, Instytut Wydawniczy Związków Zawodowych Warszawa 1986 s. 115 za: M. Mrozowski, *Style kierowania i zarządzania: Wybrane koncepcje*, wyd. Difin Warszawa 2005 s. 57-58

It is essential for the executive to be the leader having the ability to lead people through rapid changes and requirements of milieu in order to achieve a common goal. Mere administrating and managing seems to be less important. A full cooperation with people means being the most effective and real executive. Such executives can convince people that they are able to solve problems. It can be achieved through stimulating and coordinating mutual efforts.

Contemporary demands helpful in an efficient and effective managing depend on personal predispositions of executives and their preparation to this role. Researchers who are engaged in the domain of managing classify executives through psychological types, philosophy, differentiation between male and female managing styles, the range of interference in subordinates' work or leverage.

Managing issues in Police forces, relations among executives and subordinates more and more frequently undergo analysis being the crucial aspect of managing units. Correctly built human relations are in favor when it comes to cooperation in groups, adaptation of newly employed policemen. It have an influence on contentment and satisfaction out of the job. The quality of tasks increases as well. The crucial role belongs to the immediate supervisor when it comes to shaping such relations. Expectations of subordinates are not merely limited to high professional qualifications and interpersonal skills. It is extended to an effective leadership, influencing others – to being a leader.¹

Social organization of the police unit is based on formal and informal norms. They regulate professional group activities as well as single workers according to existing social patterns. Relations (an executive – subordinates) are the result of the aforementioned normative regulations. Its character, quality and meaning are imposed by the system of norms, values and roles being an operative one in professional community. Individual social bonds are created among workers as a result of certain roles and professional positions. [...]

They are bound by substantive (formal) bonds overshadowed by job-title dependencies, labor division and personal (informal) bonds that are expressed in mutual acquaintanceship, friendliness and fellowship. It happens on a regular basis that both above mentioned types are present simultaneously. The only thing that differs is proportions. Both it is applied to relations among co-workers as well as among an executive and subordinates.² There is a complex dynamics as far as the process of building interpersonal relations (an executive – subordinates) is concerned and is influenced by many factors.

Executives frequently feel that there is a certain type of relations that leads to many conflicts, a sense of contentment is very poor and this particular can be described as hostile rather than a friendly one. An executive can be the main source of contentment out of work and mental health on the other hand. Taking a full advantage of business skills is the way to achieve this goal.³

The quality of interpersonal relations translates itself into the attitude to the service and, in consequence, it has an influence on police job performance. Effectiveness of the fight against crime, detection rate of crime as well as a correct and open cooperation with the society is encapsulated in direct effects of correct and consciously shaped interpersonal relations among police officers.⁴

¹ T. Matuszewski, *Umiejętności i role kierownicze na przykładzie Komendy Wojewódzkiej w Poznaniu*, [w:] *Elementy nowoczesnego zarządzania w Policji*, red. H. Januszek, S. Gembala, Poznań 2005 s. 177

² H. Januszek, J. Sikora, *Socjologia pracy*, Poznań 1998 s. 41

³ M. Argyle, *Psychologia stosunków międzyludzkich*, wyd. PWN Warszawa 2001 s. 297

⁴ K. Piotrowska, *Relacje przełożony – podwładny w jednostkach terenowych Policji*, [w:] *Policja w Polsce, stan obecny i perspektywy*, t I red. A. Ciepiela, Poznań 2007 s. 212-213

Police, as every organization, has its goals and tasks and there is an obvious need that these tasks should be performed. Is it enough? Will policeman/policewoman, treated in an object-like way, performing his/her tasks in a correct way? Being inclined to manage in a dictatorial way (in some circumstances) surely leads to accomplishing tasks to some extent but an executive that manages using a managing style focused on task accomplishment and effects has to have his/her earned authority. Subordinates in need will follow such an executive who earned great respect and authority. Such a style is also acceptable when an executive has to be the leader for those of insufficient competences. Applying such a managing style is justified when the task performance is threatened, the situation is unfavorable and threatened by crisis in a team or organization, there is chaos and relations (an executive – subordinates) worsened. Subordinates in such situations expect clarity referring to procedures, goals and tasks and they prefer when decisions are made by and come from one source.

Certainly, better results are achieved when an executive has good relations with subordinates, sets clear tasks, cares of their needs and goals are clearly defined. Using prerogatives and negative motivation, his/her relations with subordinates will surely worsen and its accomplishment will be permanently threatened. It is not easy to be a good executive who has to choose the type of influencing subordinates in order to achieve set goals and simultaneously allow subordinates participation through self-fulfillment, creativity and personal ambitions. An effective executive has to be attentive to people, their needs and situation they are in. A subordinate should feel important not only as a human-being but also as an important element of the team without whom it would be incomplete. Having met the above criteria, one may be sure that such a subordinate will work better.

A correctly selected executive has to be aware that tasks are important as well as good relations with subordinates. Being concentrated on people and their needs and the atmosphere emerging from such an attitude will surely be an advantage when it comes to a more effective task performance. It appears to be much better than aiming at achieving goals at all costs. One has to be attentive to disturbances in job-title relations in order to be an effective executive.

A police force is a very specific organization without which functioning of the state and society would practically be impossible or, at least, considerably hindered. In accordance with PACE (Police and Criminal Evidence Act) several duties ensuring economic safety of the state, fighting off minor crimes as well as organized crime and crime referring to drugs. Combating terrorism and all related aspects is exceptionally important nowadays.

Such a broad range of tasks that police is responsible for makes a distinction between police and other professional groups. A policeman/policewoman has to be broadly prepared for effective and legal way of performing tasks. A huge responsibility is also inscribed in this profession due to powers that other professional groups do not have, namely: the right to stop people, the right to possess and use firearms, proceedings by police penalty orders – therefore preparations for this type of service have to be specific.

It is extremely important to know who is given such powers, as the defective quality of performance can have a huge influence on health and life of citizens. It is a special type of responsibility – not a set of privileges. An outstanding mobility and a high level of discipline stand for the specific character of this service as special predispositions are required. A police officer is aware that he/she risks their health and life on a regular everyday basis but taking an oath he/she accepts it.

Therefore, all the legal regulations should be clear and leave no doubt when it comes to making decisions. The role of an executive being at the same time the police officer is extremely important, as decisions made by this executive have a huge influence on teams' effectiveness and, what follows, on the perception of the whole organization. Police struggles hard to have positive image in the society as it serves the society. It does not exist in isolation. It has a special role, therefore it's being well-organized and effectiveness should deserve particular attention as far as the police management body is concerned.

Constant improvements of the managing process, eliminating exercising power (based on force), change of hierarchical model of managing (from fossilized to a modern one), organizational order and competent managing are needed. Improvements in interpersonal relations, a good atmosphere at a workplace, relations (an executive – subordinates), efficiency and effectiveness will be seen. A drive to achieving statistical successes, fulfilling excessive professional ambitions, endearing the police executive body cannot be done through the violation of existing rules, moral norms and ethics related to subordinates.

3 SOCIAL RELATIONS IN A POLICE FORCE

Police is a professional group that came into being as a uniformed and armed formation that serves the society. It is a fully uniformed public service which duties comprise actions and measures undertaken, often at a local level, to ensure that citizens of community are secure from harm, injury, danger or risk. Such groups have to secure funds and be fully available at the expense of their private and family life. Police officers gain broad prerogatives and are representatives of power. The way he/she performs their tasks and decisions that are made by them mean great responsibility. Legal regulations of all performed tasks and ways of acting assure correctness. Therefore, a police officer has to be prepared to such a responsible service on a satisfactory level. A managing style of an executive seems to be a very vital element of managing people and maintaining correct social relations. It measurably translates itself into achieved effects by the institution and, what follows, perception of police forces by the society. A research concerning managing styles by police executives and its influence on the safety *status quo* within the society was conducted in 2013 among CPH police officers (City Police Headquarters of Wrocław). Potential career possibilities as well as improving education and (an executive - subordinates) relations were also researched. It was also crucial to look at ways of choosing executives and their professional preparation for the role.¹

One third of the recipients (32.8%) states that rather there is a career path but more than a half (27.5%) states quite the opposite. 26% of recipients are of the opinion that such a path does not exist at all – there are no possibilities of being promoted and no solutions exist. A motivational system in the form of promoting subordinates is the main factor that motivates workers to improve their skills and to make attempts to raise effectiveness at work. Executive police body should make attempts to build clear and comprehensible rules for promotion for every police officer because research shows that the lack of it seriously disturbs police effectiveness. Such conclusions emerge from further research in which police officers state that professional background and existing procedures as well as regulations referring to the process of promotion do not have its rendition in the promotion and the way of selection of executives, (36% of recipients claim that legal regulations rather do not have an influence on being promoted and 34.4% state quite the opposite). Two thirds of the recipients claim that professional background or predispositions have no influence on being promoted. It is exceptionally important that, basing on the recipients opinions, choosing executives depends on social and family relatedness, nepotism, and especially on acquaintanceship with higher rank superordinates from whom the promotion depends, (52.7% recipients claim that one can be promoted in police forces only through the offices of support and acquaintanceship with higher rank superordinates, and 38.2% of recipients is convinced that there is no chance of being promoted without connections and support). 90% of recipients points out the above mentioned way of choosing executives (58.8% of recipients claim that the competition idea is fiction and 33.6% are of the opinion that competition procedure is a redundant tool in hands of the police executive body).

¹ Author's own research materials.

It may prove that competition procedures are not free from corruption and it should give the argument to diagnose these procedures and initiate control of this process. It all adds up to selecting executives without background preparations but space is left only for those who are 'slippery candidates'. It will all result in disturbances affecting managing process and decreasing efficiency of teams. A vast majority claim that the competition procedure belongs to fiction and the police officer pointed out earlier becomes the executive. Further (executive-subordinates) cooperation is very important for the institution and is estimated by subordinates.

Many recipients believe that their executive possesses features of the leader, (35.9%), a similar amount (29%) views their executive as the person lacking this feature. It is vital for further estimation of the managing style that a given executive chooses. It is worth mentioning that almost half of the recipients define the managing style of their executive as a dictatorial one, (45.8%) that is set only on task performance. The remaining part enumerates democratic styles (35.9%) and the small percentage mentions *laissez-faire* style (18.3%). Many recipients claim that the managing style used by their executive is effective in police forces (34.4%), still a great number of recipients (47.3%) views the managing style used by their executive as an improper one when it comes effective managing in a uniformed public service. Customary managing style has its influence on relations in a team. Many recipients are convinced about positive relations (62.6%) but these relations are not anchored on the social or amicable ground. A considerable amount of recipients points out bad relations with their executive (22.1%). Such an executive is not viewed as a reliable person and the one eager to help in difficult professional matters. Such an executive does not enjoy his/her subordinates trust. Mutual relations are characterized by tensions and misunderstandings. It leads to contacts with executives in stressful situations (46.5% of recipients). The above mentioned data show that many executives value the job and achieved results the most. They do not try to initiate any emotional relation with their subordinates and they do not even try to be emphatic in solving their professional and private problems. They do not support their subordinates and they do not enjoy their trust (only 19.8% of recipients turn with their problems to their executive). It leads to disturbances in relations where subordinates become indifferent towards their executive (38.9%) or even hostility (13%). It is obvious that it is an essential element having the influence on effectiveness and initiative of workers as well as on atmosphere and relations within teams. An effective executive should make efforts to improve skills and professional background of his/her subordinates. Such subordinates will feel appreciated and their self-appraisal will be higher. The research shows, however that in the opinion of two thirds of recipients, a given executive does nothing in order to make his/her subordinates improve educationally and even claims that educational improvement is a barrier in achieving better effects and a type of threat for his/her position (63.4%). Team integration, building up the atmosphere conducive to achieving goals more effectively are important elements having the influence on the process of achieving best effects. The research shows that many police officers (40.5%) agree to be loyal to their executive because of positive behavior and they have the same positive relations in return. It is important to highlight that (20%) of recipients claim that the lack of trust to their executive is observable in the team. A given executive should also be loyal to his/her subordinates, give detailed information, inform about tasks and effects. It will surely make vertical communication easier. However, one third of recipients (36.6%) express huge objections when it comes to the information flow within the institution, and a great part claims that it is not provided on time and not detailed (40.5%). This fact should be a signal about anomalies for the police executive body – the fact having an essential influence on performing tasks without disturbances and misunderstandings. A considerable amount of recipients (59.9%) point out at good atmosphere in teams and it can be viewed as a positive element in the managing process having an influence on achieving goals in the organization. It has an influence on team integration and influences experienced police officers not to move to other teams and rotation that disturbs teams' effectiveness.

It was also crucial to investigate the relation between the chosen managing style and initiative and creativity of police officers and, in consequence, state security. A large group of recipients (38.2%) points out that their executive, through using dictatorial managing style, is concentrated only on achieving intended goals and does not allow subordinates to exhibit.

They claim that their initiative and creativity is limited thanks to such a style. Answers of great value come from recipients who claim that the managing style has a significant influence on effects achieved by the team (32.8%), and, in consequence, it has a substantial influence on safety. (37.4%) recipients are convinced that proper managing and using the proper managing style will bring in a higher sense of safety in the society. A small number of recipients (10.7%) state that this fact does not have any influence on achieved results.

It is also worth mentioning that (44.3%) recipients are of the opinion that leaving a greater initiative and joint responsibility in hands of teams will increase effectiveness. It will expand initiative and willingness to achieve better effects and thanks to the award system it will allow control and act against any process disturbances. An executive is only an organizer and an observer in relation to his/her subordinates and they make decisions. Police officers need to have a chance to be self-fulfilled and promoted.

The outcome of such a *status quo* should be seen through effects achieved by the whole institution. The above mentioned solution would only be guaranteed when using democratic style. A vast majority of recipients claim that the proper choice of the managing style will guarantee self-fulfillment and achieving better effects. It has a reasonable justification especially when there are enormous reserves ready to be used. Choosing executives who will not only strive for satisfying their individual needs will guarantee efficient functioning of teams. Almost two thirds identify themselves with the institution.

They want to fulfill themselves there. They are going to bind their professional future with the service. It is the potential that is properly motivated and having prospects referring to being promoted in police forces that is to be used to achieve institutional goals.

In spite of so many objections that refer to the functioning of police forces as an institution, many police officers (64.1%) claim that they fully identify themselves with the institution and they care about the positive perception of the organization as the whole. It may be inferred that the whole institution is merely based on personal engagement of police officers and eagerness to increase efforts and the need of effectiveness. I

It may also be inferred that police officers, in majority, are proud to have the possibility of participating in tasks so essential for the society. Therefore, police executive body should struggle harder to care about their human resources and increase the effectiveness of proper managing and maintaining positive social relations.

CONCLUSION

As far as the very research is concerned, police executive body should strive for improving the process of choosing executives, as there are unacceptable practices, such as: mismanagement based on social connections and nepotism. Such disturbances influence the whole institution in a negative way and it is intolerable that police allows such blameworthy practices whereas it should preserve law and order.

Analyzed data show that the proper choice of executives guarantees the managing effectiveness, self-fulfillment and exhibiting of subordinates, social and state safety. Police officers as representatives of power, they embody state interest and serve the state at the same time. It was proved that the proper choice of executives in the institution guarantees fulfilling personal needs of its workers and simultaneously it has an enormous influence on achieved effects and safety.

Having that on mind, police executive body in order to be perceived as a modern and European one, has to take many initiatives improving the process of choosing executives (at every stage of the process) eliminating, at the same time, unacceptable practices that have a negative impact on it. Accuracy of this process guarantees a selection of executives having best qualifications and a high level of professional background – being focused not on their own welfare. It should also guarantee maintaining proper relations within subordinates' groups.

Bibliography

- Argyle M. , *Psychologia stosunków międzyludzkich*, wyd. PWN Warszawa 2001 s. 297
Frengler J., *Pomaganie męczy. Wypalenie w pracy zawodowej*, wyd. Gdańskie Towarzystwo Psychologiczne Gdańsk 2000 s. 85
Gramlewicz B., Gramlewicz M., *Socjologia w zarysie*, wyd. Śląsk Sp. z o.o. Wydawnictwo Naukowe. Katowice 2007
Januszek H., Sikora J., *Socjologia pracy*, Poznań 1998
Kozusznik B., *Style kierowania. Uwarunkowania sytuacyjne i psychologiczne*, Katowice 1985
Matuszewski T., *Umiejętności i role kierownicze na przykładzie Komendy Wojewódzkiej w Poznaniu*, [w:] *Elementy nowoczesnego zarządzania w Policji*, red. H. Januszek, S. Gembala, Poznań 2005 s.17
Mroziewski M., *Style kierowania i zarządzania: wybrane koncepcje*, wyd. Difin Warszawa 2005 s. 9
Penc J., *Leksykon biznesu*, Placet Agencja Wydawnicza Warszawa 1997 s. 9, 427
Penc J. , *Nowoczesne kierowanie ludźmi*, wyd. Difin Warszawa 2007 s. 115
Piotrowska K. , *Relacje przełożony - podwładny w jednostkach terenowych Policji*, [w:] *Policja w Polsce, stan obecny i perspektywy*, t. I red. A. Szymaniak, W. Ciepiela , Poznań 2007 s. 212-213
Sikorski Cz., *Sztuka kierowania*, Instytut Wydawniczy Związków Zawodowych Warszawa 1986 s. 115 za:
Sołtys E., *Wprowadzenie do socjologii organizacji*, Katowice 1982, s. 52
Turowski J., *Socjologia Małe struktury społeczne*, wyd. Towarzystwo Naukowe KUL, Lublin 1993 s. 85
Znaniński F., *Wstęp do socjologii*, Warszawa 1988, s. 313

Recenzenti:

prof. dr. hab. Jan MACIEJEWSKI,
doc. RSDr. Jozef MATIS, PhD.

ОЦЕНКА ПАРАМЕТРОВ ФУНКЦИОНИРОВАНИЯ СЛОЖНЫХ СИСТЕМ ПРИ НАЛИЧИИ ИНФОРМАЦИОННОЙ ИЗБЫТОЧНОСТИ

EVALUATION PARAMETERS OPERATION OF COMPLEX SYSTEMS IN THE PRESENCE OF INFORMATION REDUNDANCY

БОГАТОВ Олег,¹ ЕРМАКОВА Елена² КУЛЯВЕЦ Юрий,³

АННОТАЦИЯ: Требования непрерывности исходных данных приводит к такому размещению на местности источников информации, при котором обеспечивается перекрытие их зон ответственности по всей совокупности информационных измеряемых параметров. В таких условиях решение задачи оптимального использования оценок одного и того же вектора состояния, полученных различными методами одновременно, сводится к последовательному применению алгоритма фильтрации оценок. Получено оптимальное правило нахождения результирующей оценки и ее точности

Ключевые слова: объединение информации, измерение параметров, независимые измерители, фильтрация оценок

ABSTRACT: The requirements to incessancy of initial data leads to special deployment of information resources on the area, wherein guaranties overlapping of responsibilities zone on whole set of information parameters that are measuring. In conditions resolving of optimal using grades task of same condition vector, that was received at the same time by different methods, it consists in sequentially using of grades filtration algorithms. The optimal rule of result grade searching and it accuracy are received.

Keywords: information combining, parameter measuring, independent measurers, assessment filtering.

ВВЕДЕНИЕ

В перечне задач, которые решаются по обеспечению безопасности жизнедеятельности общества приоритет отдается наблюдению и контролю за состоянием функционирования сложных систем. Это позволяет своевременно выявить слабые сигналы и воздействия угроз, которые могут привести к возникновению аварийных ситуаций.

Необходимость накопления, систематизации и анализа информации по количественному характеру взаимоотношений между отдельными элементами сложной системы обоснована необходимостью выявления причин изменений их состояния, наблюдаемых возможных структурно - функциональных изменений компонентов, адресации индикации источников и факторов негативного внешнего воздействия.

В процессе анализа функционирования предполагается постоянная оценка параметров воздействия на систему как внешней среды, так и состояния и функциональной работоспособности самой системы.

1 ЦЕЛЬ И ПОСТАНОВКА ЗАДАЧИ

Для реализации задач анализа функционирования необходимо наличие комплекса данных, обосновывающих принятие решений по обеспечению работоспособности сложной системы в условиях воздействия на нее различного рода факторов внешней среды.

¹ Кандидат технических наук, доцент, Харьковский национальный автомобильно-дорожный университет, ул. Петровского, 25, г. Харьков, Украина, 61002, e-mail: bogatovoleg@mail.ru

² Кандидат технических наук, доцент, Харьковский национальный автомобильно-дорожный университет, ул. Петровского, 25, г. Харьков, Украина, 61002, e-mail: ermelene@mail.ru

³ Кандидат технических наук, доцент, Харьковский национальный университет строительства и архитектуры, ул. Сумская, 40, г. Харьков, Украина, 61002, e-mail: yuriy.kulyavec@mail.ru

Речь идет не об отдельных наблюдениях, а об их комплексе, поскольку только информация о соответствующих параметрах могут предоставить правдивую картину происходящих событий, условий их развития и как следствие обеспечить принятие адекватных мер по предупреждению их возникновения.

Выявление и регистрация информации всегда происходит на фоне помех (шумов). Помехи могут генерироваться как сторонними источниками так и самим исследуемым объектом. Так как информационные сигналы формируются в результате каких-либо материальных процессов, да и сами сигналы представляют собой процессы, сопровождающиеся переносом материальных потоков вещества или энергии, то и всегда будут присутствовать помехи.

Даже если объект максимально изолирован от внешнего пространства, то все равно, если от объекта идут сигналы, то будут и помехи. Если есть потоки, то существуют и флуктуации этих потоков, которые нельзя полностью устранить. Эти флуктуации и становятся основными источниками помех, когда все другие помехи по возможности устранены или подавлены. Чем раньше на стадиях развития аварийного процесса необходимо получить сигнал от предвестника, тем слабее будет этот сигнал и тем сильнее влияние помех.

Обеспечение пользователей достоверной, своевременной информации предполагает использование совокупности датчиков (измерителей), пространственно (территориально) разнесенных на местности. Требования непрерывности исходных данных приводит к такому размещению на местности источников информации, при котором обеспечивается перекрытия их зон ответственности (зон измерения) по всей совокупности измеряемых информационных параметров.

В то же время необходимость в одновременном измерении одних и тех же параметров на фоне помех с помощью устройств и систем, работающих на различных физических принципах, обусловлена тем, что каждый измеритель в отдельности не удовлетворяет всем необходимым требованиям.

2 АНАЛИЗ ИССЛЕДОВАНИЙ И ЛИТЕРАТУРЫ

Анализ известных методов решения задачи получения оценок при избыточности измерений показывает, что в известных работах¹ основное внимание уделяется выявлению влияния избыточности измерений на точность оценок. При этом, использование избыточной информации для нахождения результирующей оценки может привести к значительному усложнению решаемой задачи.

Это определяет поиск квазиоптимальных методов оценки и рационального построения систем, не использующих избыточность первичных измерений.² Между тем, часто в условиях информационной избыточности имеется возможность получения оценки различными сравнительно простыми измерителями.

Тогда задача использования информационной избыточности сводится к нахождению оптимальных алгоритмов объединения оценок, полученных разными измерителями.

¹ Ширман, Я. Д. Теория и техника обработки радиолокационной информации на фоне помех [Текст] / Я. Д. Ширман, В. Н. Манжос. – М.: Радио и связь, 1981. – 416 с. ; Быстров, В. А. Влияние избыточных измерений на оценку параметров [Текст] / В. А. Быстров, Р. Н. Давыдов, Е. П. Лебедев, А. Г. Мальцев. – М.: РТИ им. академика А. Л. Минца АН СССР, 1988. – 20 с.

² Сейдж, Э. Теория оценивания и ее применение в связи и управлении [Текст] : пер. с англ. / Э. Сейдж, Дж. Милс; под ред. Б.Р.Левина. – М.: Связь, 1978. – 496 с.; Караваев, В. В. Статистическая теория пассивной локации [Текст] / В. В. Караваев, В. В. Сазонов. – М.: Радио и связь, 1987. – 240 с.

3 РЕШЕНИЕ ЗАДАЧИ ОПТИМАЛЬНОГО ИСПОЛЬЗОВАНИЯ ОЦЕНОК ОДНОГО И ТОГО ЖЕ ВЕКТОРА СОСТОЯНИЯ

В общем случае¹ оценке подлежит векторный параметр с несколькими скалярными составляющими $\alpha_1, \alpha_2, \dots, \alpha_N$. Причем такое оценивание проводится по совокупности измеренных первичных параметров $\theta_1, \theta_2, \dots, \theta_n$, составляющих вектор первичных измерений Θ . Наличие разного рода помех и случайного характера сигналов приводит к тому, что оценки первичных параметров отличаются от действительных значений и характеризуются случайными ошибками измерений

$$\hat{\Theta} = \Theta + \varepsilon,$$

где ε - вектор ошибок измерений соответствующих истинных значений составляющих вектора Θ . Случайные ошибки измерений представляют собой вектор с положительно определенной ковариационной матрицей размерностью $n \times n$

$$C_{\Theta}^{-1} = M \left[(\varepsilon - M[\varepsilon])(\varepsilon - M[\varepsilon])^T \right],$$

где $M[\cdot]$ - операция математического ожидания, T - знак транспонирования. Как правило², составляющие вектора являются некоррелированными, а ковариационная матрица ошибок первичных измерений C_{Θ} является диагональной. Исходя из этих предположений, определим необходимые условия для синтеза алгоритма получения результирующей оценки в условиях избыточности первичных измерений.

Пусть получены независимые текущие оценки скалярных параметров $\hat{\theta}_i$ ($i=1, 2, \dots, n$), которые образуют вектор наблюдаемых параметров $\hat{\Theta} = \|\theta_1 \ \theta_2 \ \dots \ \theta_n\|^T$. Оценки являются независимыми, гауссовскими, несмещенными случайными величинами с известными дисперсиями. Априорные данные о значениях параметров отсутствуют. Параметры источника излучения могут быть определены одним измерителем

$$\hat{\mathbf{a}} = \mathbf{a}_m(\hat{\Theta}_m) \quad (1)$$

с использованием совокупности минимально достаточного числа наблюдаемых параметров

$$\hat{\Theta}_m = \|\theta_1 \ \theta_2 \ \dots \ \theta_v \ \theta_{v+1} \ \dots \ \theta_m\|^T.$$

Причем $\hat{\Theta}_m$ является подмножеством вектора $\hat{\Theta}$, и другим измерителем

$$\hat{\mathbf{a}} = \mathbf{a}_l(\hat{\Theta}_l) \quad (2)$$

с использованием совокупности минимально достаточного числа наблюдаемых параметров

$$\hat{\Theta}_l = \|\theta_v \ \theta_{v+1} \ \dots \ \theta_m \ \theta_{m+1} \ \dots \ \theta_n\|^T$$

также являющегося подмножеством вектора $\hat{\Theta}$.

¹ Тихонов, В. И. Статистическая радиотехника [Текст] / В. И. Тихонов. – М.: Радио и связь, 1982.; Мирский, Г. Я. Аппаратурное определение характеристик случайных процессов [Текст] / Г. Я. Мирский. – М.: Энергия, 1972. – 456 с.

² Космические траекторные измерения. Радиотехнические методы измерений и математическая обработка данных [Текст] / под ред. П. А. Агаджанова, В. Е. Дулевича, А. А. Коростелева. – М.: Сов.радио, 1969. – 504 с.; Рао, С. Р. Линейные статистические методы и их применение [Текст]: пер. с англ. / С. Р. Рао; под. ред. Ю.В.Линника. – М.: Наука, 1968. – 574 с.

Однако часть $\|\theta_v \ \theta_{v+1} \ \dots \ \theta_m\|^T$ составляющих векторов наблюдения $\hat{\Theta}_m$ и $\hat{\Theta}_l$ является общей, что приводит к взаимной корреляции оценок $\hat{\alpha}_m$ и $\hat{\alpha}_l$. Вектор наблюдения

$$\hat{\Theta}_v = \|\theta_v \ \theta_{v+1} \ \dots \ \theta_m\|^T$$

в отдельности недостаточен для определения оценки конечного параметра.

Поэтому соответствующий $\hat{\Theta}_v$ вектор $\hat{\alpha} = \alpha_v(\hat{\Theta}_v)$, имеющий размерность вектора состояния, может содержать отличные от нуля лишь отдельные компоненты. Задача состоит в получении результирующей текущей оценки $\hat{\alpha} = \alpha_n(\hat{\Theta}_m, \hat{\Theta}_l)$ на основе использования коррелированных, в общем случае, оценок одного $\hat{\alpha}_m$ и другого $\hat{\alpha}_l$ измерителей. При этом размерности и физический смысл векторов $\hat{\alpha}_m$ и $\hat{\alpha}_l$ совпадают. Однако оценка $\hat{\alpha}_n$ (далее результирующая оценка) получается с использованием избыточного числа первичных измерений, а каждая из оценок $\hat{\alpha}_m$ и $\hat{\alpha}_l$ - минимально достаточного числа первичных измерений, т.е. при определении последних результаты всех измерений $\hat{\Theta}_n$ используются частично. Требуется, во первых, согласно (1) и (2) найти оценки $\hat{\alpha}_m$ и $\hat{\alpha}_l$ по отдельным составляющим оценок $\hat{\Theta}_n$ (задача косвенных измерений) и, во вторых, определить оптимальную систему нахождения результирующей оценки $\hat{\alpha}_n$ на основе использования текущих оценок $\hat{\alpha}_m$ и $\hat{\alpha}_l$, полученных различными измерителями с использованием минимально достаточной совокупности первичных измерений.

При отсутствии априорных данных, общий метод получения наилучшей оценки [9, 10] состоит в формировании на множестве значений Θ функции правдоподобия $p(\hat{\Theta}|\Theta)$ (или другой монотонной от $p(\hat{\Theta}|\Theta)$ функции) и нахождении вектора Θ , который максимизирует эту оценку.

Тогда задача нахождения оптимальной результирующей оценки $\hat{\alpha}_n$ на основе использования выходных эффектов измерителей $\hat{\alpha}_m$ и $\hat{\alpha}_l$ математически сводится к выражению условной по α плотности вероятности $p(\hat{\alpha}_n|\alpha)$ через известные $p(\hat{\alpha}_l|\alpha)$ и $p(\hat{\alpha}_m|\alpha)$. По данным системы коррелированных оценок $\hat{\Theta}_m$ и $\hat{\Theta}_l$ и в силу принятых предположений, функция правдоподобия может быть записана в виде

$$p(\hat{\Theta}_n|\Theta) = \frac{p(\hat{\Theta}_m|\Theta)p(\hat{\Theta}_l|\Theta)}{p(\hat{\Theta}_v|\Theta)} \quad (3)$$

Задача косвенного оценивания вектора состояния $\hat{\alpha}$ на основе оценок $\hat{\Theta}$ векторной величины $\hat{\Theta} = p(\hat{\alpha})$ рассмотрена в.¹ При этом оцениваемые координаты связаны с измеряемыми первичными оценками нелинейными функциональными соотношениями.

¹ Рао, С. Р. Линейные статистические методы и их применение [Текст]: пер. с англ. / С. Р. Рао; под. ред. Ю.В.Линника. – М.: Наука, 1968. – 574 с.; Тихонов, В. И. Статистический анализ и синтез радиотехнических устройств и систем [Текст] / В. И. Тихонов, В. Н. Харисов. – М.: Радио и связь, 1991. – 608 с.

Поэтому непосредственное использование метода максимума правдоподобия приводит к необходимости решения систем нелинейных уравнений.¹ Возможно применение двух различных подходов: линеаризации нелинейных функциональных соотношений и итеративный метод (метод последовательных приближений). При этом основное достоинство метода линеаризации состоит в том, что он позволяет получить в явном виде оптимальные (в данном случае максимально правдоподобные) оценки местоположения источника излучения и корреляционную матрицу ошибок оценивания координат.

Линеаризация основана на малости ошибок первичных измерений.² Кроме того, такой подход требует априорной информации о некоторой окрестности истинного положения источника излучения, куда попадет и его оптимальная оценка. Окрестность должна быть достаточно малой, с тем, чтобы криволинейные поверхности положения, определяемые результатами измерений, можно было с высокой точностью (по сравнению с ожидаемыми ошибками о координатах источника излучения) аппроксимировать в этой окрестности касательными плоскостями. При этом ошибки измерений будут приводить лишь к параллельному сдвигу (но не к повороту) плоскостей. В рассмотрены условия, при которых возможно применение теории линеаризации применительно к решению задач такого рода.³

С учетом вышесказанного и предполагая, что зависимость $\hat{\Theta} = p(\hat{\mathbf{a}})$ на любом достаточно узком участке близка к линейной, представим ее в виде разложения в ряд Тейлора в окрестности точки математического ожидания \mathbf{a}

$$\Theta = \mathbf{h}(\mathbf{a}) + \mathbf{H}(\mathbf{a} - \hat{\mathbf{a}}). \quad (4)$$

С учетом (4) из (3), имеем

$$p(\hat{\mathbf{a}}_n | \mathbf{a}) = \frac{p(\hat{\mathbf{a}}_m | \mathbf{a}) p(\hat{\mathbf{a}}_l | \mathbf{a})}{p(\hat{\mathbf{a}}_v | \mathbf{a})}. \quad (5)$$

Данное выражение позволяет установить связь оптимальной результирующей текущей оценки $\hat{\mathbf{a}}_n$ с зависимыми оценками $\hat{\mathbf{a}}_m$ и $\hat{\mathbf{a}}_l$, полученными сравнительно простыми методами без использования избыточных измерений. При условии малости и гауссовском распределении ошибок измерений $\hat{\Theta}$ в (5) все распределения также являются гауссовскими⁴ и имеют вид

$$p(\hat{\mathbf{a}}_i | \mathbf{a}) = k e^{-\frac{1}{2}(\hat{\mathbf{a}}_i - \mathbf{a})^T \mathbf{C}_i (\hat{\mathbf{a}}_i - \mathbf{a})}, \quad i = l, m, v, m, \quad (6)$$

где коэффициент k определяется из условия нормировки распределения. При этом математическое ожидание и корреляционная матрица ошибок измерения параметров источника излучения определяются из выражений

¹ Рао, С. Р. Линейные статистические методы и их применение [Текст]: пер. с англ. / С. Р. Рао; под. ред. Ю.В.Линника. – М.: Наука, 1968. – 574 с.

² Рао, С. Р. Линейные статистические методы и их применение [Текст]: пер. с англ. / С. Р. Рао; под. ред. Ю.В.Линника. – М.: Наука, 1968. – 574 с.

³ Ширман, Я. Д. Теория и техника обработки радиолокационной информации на фоне помех [Текст] / Я. Д. Ширман, В. Н. Манжос. – М.: Радио и связь, 1981. – 416 с.; Тихонов, В. И. Статистический анализ и синтез радиотехнических устройств и систем [Текст] / В. И. Тихонов, В. Н. Харисов. – М.: Радио и связь, 1991. – 608 с.

⁴ Кендалл, М. Теория распределений [Текст] / М. Кендалл, А. Стюарт. – М.: Наука, 1966. 735 с.; Мирский, Г. Я. Характеристики стохастической взаимосвязи и их измерения [Текст] / Г. Я. Мирский. М.: Энергоиздат, 1982. 320 с.

$$\Theta_i = \mathbf{h}_i(\mathbf{a}); \quad (7)$$

$$\mathbf{C}_{\Theta_i}^{-1} = \mathbf{H}_i \mathbf{C}_i^{-1} \mathbf{H}_i^T, \quad (8)$$

где $\mathbf{C}_{\Theta_i}^{-1} = \text{diag} \left\{ \frac{1}{\sigma_1^2} \quad \frac{1}{\sigma_2^2} \quad \dots \quad \frac{1}{\sigma_i^2} \right\}$ - диагональная матрица точности

измерений $\hat{\theta}_1, \hat{\theta}_2, \dots, \hat{\theta}_i$, которая является обратной к корреляционной матрице ошибок первичных измерений; $\mathbf{H}_i = \left\| \frac{\partial h^{(k)}}{\partial \alpha^{(j)}} \right\|_{\alpha=\hat{\alpha}}$ - матрица пересчета вектора \mathbf{a} в Θ_i . Матрица \mathbf{C}_{Θ_i} и функция $\mathbf{h}_i(\mathbf{a})$ определяются для заданного метода определения параметров, а производные последних для ожидаемых параметров.

Используя установленную линеаризованную связь, отношение плотностей в (5)

$$\frac{p(\hat{\mathbf{a}}_l | \mathbf{a})}{p(\hat{\mathbf{a}}_v | \mathbf{a})} = p(\hat{\mathbf{a}}_{lv} | \mathbf{a}), \quad (9)$$

(после приведения подобных членов в показателе экспоненты и изменения постоянной) приведем к виду

$$p(\hat{\mathbf{a}}_{lv} | \mathbf{a}) = k_{lv} e^{-\frac{1}{2}(\hat{\mathbf{a}}_{lv} - \mathbf{a})^T \mathbf{C}_{lv} (\hat{\mathbf{a}}_{lv} - \mathbf{a})}, \quad (10)$$

где

$$\hat{\mathbf{a}}_{lv} = \hat{\mathbf{a}}_{lv} - \mathbf{C}_{lv}^{-1} \mathbf{C}_v (\hat{\mathbf{a}}_v - \hat{\mathbf{a}}_l); \quad (11)$$

$$\mathbf{C}_{lv} = \mathbf{C}_l - \mathbf{C}_v. \quad (12)$$

Подставляя найденное отношение плотностей вероятностей (10) и (4) в (5), после приведения подобных членов в показателе экспоненты и изменения постоянной, запишем выражение для плотности вероятности результирующей оценки

$$p(\hat{\mathbf{a}}_n | \mathbf{a}) = k_n e^{-\frac{1}{2}(\hat{\mathbf{a}}_n - \mathbf{a})^T \mathbf{C}_n (\hat{\mathbf{a}}_n - \mathbf{a})}, \quad (13)$$

где результирующая оценка

$$\hat{\mathbf{a}}_n = \hat{\mathbf{a}}_{lv} + \mathbf{C}_n^{-1} \mathbf{C}_m (\hat{\mathbf{a}}_m - \hat{\mathbf{a}}_{lv}) \quad (14)$$

и ее матрица точности

$$\mathbf{C}_n = \mathbf{C}_{lv} + \mathbf{C}_m. \quad (15)$$

ВЫВОДЫ

Таким образом, в условиях информационной избыточности решение задачи оптимального использования оценок одного и того же вектора состояния, полученных различными методами одновременно, свелось к последовательному применению алгоритма фильтрации оценок. Выражение (14) определяет оптимальное правило нахождения результирующей оценки параметров, а выражение (15) - результирующей точности оценки.

Эти выражения, характеризуя измерение текущих параметров, структурно подобны формулам получения оценок с учетом доопытных данных, приведенных, например, в.

Однако существенно отличаются методикой получения $\hat{\mathbf{a}}_{lV}$ и \mathbf{C}_{lV} , которые в (14) и (15) используются как априорные данные. Из (3), (5), (14) и (15) также следует, что при отсутствии общего для различных методов получения вектора состояния параметра $\hat{\Theta}_V$ оценки $\hat{\mathbf{a}}_l$ и $\hat{\mathbf{a}}_m$ являются независимыми. Тогда в алгоритме получения результирующей оценки, данные вектора состояния, полученные одним измерителем, непосредственно используются как прогнозируемые для другого измерителя.

Таким образом, алгоритм объединения оценок предполагает определение параметров и отдельных их составляющих с помощью преобразователей \mathbf{a}_i соответственно. Полученные оценки $\hat{\mathbf{a}}_l$, $\hat{\mathbf{a}}_m$ декоррелируются и объединяются в соответствии с выражением (14). В случае комплексирования информации независимых измерителей алгоритм получения результирующей оценки вектора состояния значительно упрощается и предполагает весовое суммирование оценок $\hat{\mathbf{a}}_l$ и $\hat{\mathbf{a}}_m$ с весами пропорциональными точности используемых оценок.

Список литературы

- Ширман, Я. Д. Теория и техника обработки радиолокационной информации на фоне помех [Текст] / Я. Д. Ширман, В. Н. Манжос. – М.: Радио и связь, 1981. – 416 с.
- Быстров, В. А. Влияние избыточных измерений на оценку параметров [Текст] / В. А. Быстров, Р. Н. Давыдов, Е. П. Лебедев, А. Г. Мальцев. – М.: РТИ им. академика А. Л. Минца АН СССР, 1988. – 20 с.
- Сейдж, Э. Теория оценивания и ее применение в связи и управлении [Текст] : пер. с англ. / Э. Сейдж, Дж. Милс; под ред. Б.Р.Левина. – М.: Связь, 1978. – 496 с.
- Караваев, В. В. Статистическая теория пассивной локации [Текст] / В. В. Караваев, В. В. Сазонов. – М.: Радио и связь, 1987. – 240 с.
- Тихонов, В. И. Статистическая радиотехника [Текст] / В. И. Тихонов. – М.: Радио и связь, 1982.
- Мирский, Г. Я. Аппаратурное определение характеристик случайных процессов [Текст] / Г. Я. Мирский. – М.: Энергия, 1972. – 456 с.
- Космические траекторные измерения. Радиотехнические методы измерений и математическая обработка данных [Текст] / под ред. П. А. Агаджанова, В. Е. Дулевича, А. А. Коростелева. – М.: Сов.радио, 1969. – 504 с.
- Рао, С. Р. Линейные статистические методы и их применение [Текст]: пер. с англ. / С. Р. Рао; под. ред. Ю.В.Линника. – М.: Наука, 1968. – 574 с.
- Кендалл, М. Теория распределений [Текст] / М. Кендалл, А. Стюарт. – М.: Наука, 1966. – 735 с.
- Мирский, Г. Я. Характеристики стохастической взаимосвязи и их измерения [Текст] / Г. Я. Мирский. – М.: Энергоиздат, 1982. – 320 с.
- Тихонов, В. И. Статистический анализ и синтез радиотехнических устройств и систем [Текст] / В. И. Тихонов, В. Н. Харисов. – М.: Радио и связь, 1991. – 608 с.

Recenzenti:

*prof. Ing. Vojtech JURČÁK, CSc.,
doc. Inga URADNIKOVA, PhD.,*

KONTEKSTY BEZPIECZEŃSTWA I ZARZĄDZANIA

CONTEXTS AND SAFETY OF MANAGEMENT

*BUJAK Adam*¹

STRESZCZENIE: Artykuł jest próbą zwrócenia uwagi na integralną więź bezpieczeństwa i zarządzania. Istota tego ostatniego jest o tyle ważna, że w obecnych warunkach występuje potrzeba łącznego działania aparatu państwowego i samorządowego na rzecz zapewnienia w każdej sytuacji poczucia obywatelom stabilności oraz stanu niezagrożenia wśród społeczeństwa. Autor podkreśla, że zarządzanie bezpieczeństwem stanowi priorytet działań państwa i samorządów niezbędny do zagwarantowania bytu i rozwoju kraju w dynamicznie zmieniającym się środowisku. W dzisiejszych czasach, kiedy wachlarz zagrożeń znacznie się powiększył, powinnością tych organizacji, winno stać się planowanie, organizowanie oraz skuteczne reagowanie na zaistniałe zagrożenia i niebezpieczeństwa.

Słowa kluczowe: bezpieczeństwo, nauki o zarządzaniu, czynniki zewnętrzne i wewnętrzne bezpieczeństwa, sytuacje kryzysowe, sektor publiczny, interdyscyplinarność nauk o bezpieczeństwie i zarządzaniu

ABSTRACT: The article is an attempt to draw attention to the integral bond security and management. The essence of the latter is so important that in the current environment there is a need for the total operation of the State apparatus and the Municipal Council to ensure a sense of stability to citizens in every situation and the State of safety among society. The author stresses that security management is a priority of the State and local governments is necessary to guarantee the existence and development of the country in a dynamically changing environment. In this day and age, when the range of risks is significantly increased, schooling of these organizations, should become the planning, organizing and effective response to threats and danger.

Keywords: safety, learning about management, external and internal factors of security, crisis response, the public sector, interdisciplinarity of Sciences for the safety and management

WSTĘP

Bezpieczeństwo jest w dzisiejszych czasach jednym z częściej używanych pojęć w życiu człowieka, a także organizacji oraz działalności społeczeństwa i państwa. Jest rozumiane jako stan czy proces, w którym zapewnione są warunki rozwoju danej organizacji, wymaga wszechstronnej diagnozy w zakresie nauk o zarządzaniu. Jest to związane z faktem, iż bezpieczeństwo przenika wszystkie organizacyjne systemy społeczne, które nie do końca są przewidywalne, a wręcz cechują się dużą zmiennością i leży w ich zainteresowaniu.

Zagłębiając się w liczną bibliografię, poświęconą bezpieczeństwu oraz obronności państwa można zauważyć, iż ów temat jest od pewnego czasu tematem bardzo aktywnym nie tylko w Polsce. Pojawiające się nowe kierunki studiów nad szeroko definiowanym zarządzaniem bezpieczeństwem, teorie z tego zakresu czy usługi na rynku dóbr i usług świadczą wyraźnie, iż tematyka ta jest ważna i potrzebna w poszczególnych funkcjach planowania, organizowania, kierowania i kontroli bezpieczeństwa.

1 WYMIARY BEZPIECZEŃSTWA

W tematyce bezpieczeństwa występuje wiele definicji tego terminu. W powszechnych słownikowych ujęciach bezpieczeństwo zostało uznane za stan niezagrożenia, a także w aspekcie potocznym organa władzy mającej pieczę nad sprawami bezpieczeństwa publicznego.² Bezpieczeństwo jest terminem, do którego można przypisać wiele synonimów oraz który można odnieść do wielu aspektów i sytuacji.

¹ Dr.: Starszy wykładowca, Państwowa Wyższa Szkoła Zawodowa w Głogowie

² *Słownik języka polskiego*, t. 1, PWN, Warszawa 1978, s. 147.

Według znanego polskiego politologa Ryszarda Zięby bezpieczeństwo obejmuje zabezpieczenie potrzeb istnienia, przetrwania, pewności, stabilności, tożsamości (identyczności), niezależności, ochrony poziomu i jakości życia. Bezpieczeństwo, będąc naczelną potrzebą człowieka i grup społecznych, jest zarazem podstawową potrzebą państw i systemów międzynarodowych; jego brak wywołuje niepokój i poczucie zagrożenia¹.

Antonimem bezpieczeństwa jest zagrożenie, które można rozpatrywać pod kątem obiektywnym bądź subiektywnym. Zagrożenie jest swojego rodzaju subiektywnym odczuciem rodzącym się na podstawie oceny występujących zjawisk społecznych lub fizycznych. Z innej strony jest ono czynnikiem obiektywnym, który przyczynia się do uwydatnienia się stanu niepewności. Zagrożenie odnosi się do sfery świadomościowej danego podmiotu (człowieka, grupy społecznej, narodu) i oznacza pewien stan psychiki lub świadomości wywołany postrzeganiem zjawisk ocenianych jako niekorzystne lub niebezpieczne. Percepcja zagrożeń przez ten podmiot, a tym samym jego poczucie bezpieczeństwa, stanowi odzwierciedlenie w jego świadomości realnego lub potencjalnego zagrożenia. Oznacza to, że może być niezgodna ze stanem faktycznym. Stąd oceniając stan bezpieczeństwa należy uwzględniać rzeczywistość, w której powstają zagrożenia dla uczestników życia społecznego i stan ich wiedzy oraz świadomości, w jakiej odbywa się percepcja owych zagrożeń i kształtowanie poczucia stanu bezpieczeństwa. W takim ujęciu postrzeganie stanu zagrożeń ma charakter subiektywny i w istocie stanowi odzwierciedlenie odczuć i ocen formułowanych przez dany podmiot w określonych ich stanach. Mają one jednakże znaczący wpływ na działania podejmowane przez organy odpowiedzialne za bezpieczeństwo w realnych stanach tych zagrożeń, których zadaniem jest ich eliminowanie bądź zmniejszenie ich szkodliwości, gdy już wystąpią, a także psychologiczne oddziaływanie na społeczeństwo ukierunkowane na właściwą ocenę sytuacji – zapobieganie panice.

Zależności między wielkością zagrożenia realnego a jego postrzeganiem przez dany podmiot określił Daniel Frei (szwajcarski politolog), wyróżniając cztery możliwe oceny stanu bezpieczeństwa:

- stan braku bezpieczeństwa (istnienie niebezpieczeństwa) – kiedy występuje duże rzeczywiste zagrożenie zewnętrzne i postrzeganie tego zagrożenia jest prawidłowe (adekwatne do zagrożenia),
- stan obsesji niebezpieczeństwa – gdy nieznaczne zagrożenie jest postrzegane jako duże,
- stan fałszywego bezpieczeństwa – gdy zagrożenie zewnętrzne jest poważne, a postrzegane bywa jako niewielkie,
- stan bezpieczeństwa – gdy zagrożenie zewnętrzne nie występuje lub jest niewielkie, a jego postrzeganie jest prawidłowe².

Bezpieczeństwo jest pewnym stanem, a przy tym nieustającym procesem, dotyczy w równej mierze niezachwianego działania na konto jego tworzenia i zachowania. Bezpieczeństwo uznawane przez większość jako najistotniejsza wartość i potrzeba społeczeństwa, państwa oraz sojuszy wielkopaństwowych jest produktem funkcjonujących podmiotów bezpieczeństwa, które powinny być do tego przygotowane. Nie należy więc dyskutować nad pojęciem, iż bezpieczeństwo jest niepodważalną potrzebą każdego człowieka oraz grup społecznych, a tym samym ich priorytetem. Jest ono wyznacznikiem odpowiedniego funkcjonowania wszystkich elementów tworzących państwo, w którym funkcjonuje społeczeństwo. Nie ulega wątpliwości, że najistotniejszą funkcją, a zarazem celem działalności państwa demokratycznego jest zagwarantowanie bezpieczeństwa narodowego.

¹ E. Nowak, *Zagrożenia kryzysowe w sytuacjach zagrożeń niemilitarnych*, AON Warszawa 2007, s. 9.

² D. Frei, *Sicherheit Grundfragen der Weltpolitik*, Stuttgart 1977, s. 17-21, [w:] R. Zięba, *Instytucjonalizacja bezpieczeństwa europejskiego...*, op. cit., s. 29.

Istnieje równie wiele definicji bezpieczeństwa narodowego jak i bezpieczeństwa. Traktują one o tym samym, dotyczą ochrony terytorium państwa, jego granic oraz narodu. Według S. Dworackiego to taki rzeczywisty stan stabilności wewnętrznej i suwerenności państwa, który odzwierciedla brak lub występowanie jakichkolwiek zagrożeń (w sensie zaspokojenia podstawowych potrzeb egzystencjalnych i behawioralnych społeczeństwa oraz traktowania państwa jako suwerennego podmiotu w stosunkach międzynarodowych)¹.

Według jednej z kluczowych strategii państwa interesy narodowe (zapewnienie niepodległości, nienaruszalności terytorialnej, wolności, bezpieczeństwa, poszanowania praw człowieka i obywatela, a także zachowanie dziedzictwa narodowego oraz ochrona środowiska naturalnego w warunkach zrównoważonego rozwoju) są niezmiennie oraz oparte na całościowej koncepcji bezpieczeństwa państwa². Posiłkując się argumentacją E. Nowaka na bezpieczeństwo narodowe nakładają się zarówno czynniki zewnętrzne, jak i wewnętrzne, do których powinna być dostosowana odpowiednia obrona. Jej intensywność i obszerność należy dostosować do skali zagrożeń³.

Bezpieczeństwo można rozróżnić w aspekcie wewnętrznym oraz zewnętrznym. Bezpieczeństwo zewnętrzne określa się jako stan równowagi pomiędzy zagrożeniami, zostają wywołane czynnikami zewnętrznymi. Można wymienić tu przede wszystkim:

- użycie sił zbrojnych przez obce państwa,
- terroryzm na skalę międzynarodową,
- proliferacja broni masowego rażenia,
- reżimy,
- migracje społeczeństw⁴.

Z kolei bezpieczeństwo wewnętrzne definiuje się jako stan równowagi pomiędzy zagrożeniami, zostają wywołane czynnikami wewnętrznymi. Można tu mówić przede wszystkim o:

- niepokojach społecznych,
- klęskach żywiołowych,
- przestępczości granicznej,
- degradacji środowiska,
- korupcji,
- przestępczości zorganizowanej.

2 WSPÓŁCZESNY KRYZYS I JEGO INTERPRETACJE

Rozwój cywilizacyjny to ogromny ukłon ku ludzkości, dotyczy ułatwień w życiu, podniesienia standardów życiowych społeczeństwa przy jednoczesnym wzroście zagrożeń. Są mniej lub bardziej szkodliwe oraz uciążliwe do zniwelowania. Z mniejszymi zagrożeniami odpowiednie organizacje funkcjonujące w państwie radzą sobie bez większych problemów. Istnieją niestety sytuacje, w których rutynowe działania zapobiegawcze nie przynoszą efektów. Takie zagrożenia charakteryzują się nieprzewidywalnością oraz szerokim zasięgiem rażenia. W związku z tym, niezmiernie istotnym zadaniem jest uprzednie przygotowanie oraz zorganizowanie działań, aby w chwili pojawienia się niepożądanego zdarzenia być w stanie do jak najszybszej reakcji i jego neutralizacji. Takiemu postępowaniu służy zarządzanie kryzysowe, realizowane przez odpowiednie jednostki administracji rządowej i samorządowej.

¹ B. Wiśniewski, *Edukacja obronna społeczeństwa*, Niepaństwowa Wyższa Szkoła Pedagogiczna, Białystok 2006, s. 17.

² *Strategia Bezpieczeństwa Narodowego Rzeczypospolitej Polskiej*, Warszawa 2007.

³ E. Nowak, *Zarządzanie kryzysowe w sytuacjach zagrożeń niemilitarnych*, AON, Warszawa 2007, s. 13.

⁴ *Ibidem*, s. 13.

Administracja publiczna, zgodnie odpowiednimi zapisami prawnymi, ma nałożony obowiązek utrzymania porządku publicznego jak i bezpieczeństwa każdego obywatela oraz zagwarantowanie ochrony przeciwpożarowej i przeciw powodziowej¹. Sytuacje niebezpieczne zazwyczaj są trudne do zdiagnozowania. Dzieje się tak, ponieważ wyłaniają się nagle i poddają się gwałtownemu progresowi, są kryzysowe. W dzisiejszych czasach to niepewność sytuacji na arenie międzynarodowej, różnego rodzaju konflikty oraz spory wśród narodów, trudna do zniwelowania przestępczość, liczne awarie i coraz częstsze klęski żywiołowe zmuszają państwo i jego organy do podejmowania działań w trybie pilnym, zazwyczaj bez dostatecznego przygotowania i dostosowania się do działania².

Kryzys to okres załamania, przesilenia i potencjalnego przełomu w funkcjonowaniu danego systemu społecznego lub politycznego³. Fundamentalnym układem w teorii kryzysu jest instytucja, organizm, organizacja bądź samo społeczeństwo⁴. Logicznym i celnym określeniem kryzysu jest następująca definicja: „jest to sytuacja będąca następstwem zagrożenia, prowadząca w konsekwencji do zerwania lub osłabienia więzów społecznych przy równoczesnym, poważnym zakłóceniu funkcjonowania instytucji publicznych, jednak w takim stopniu, że użyte środki do zapewnienia lub przywrócenia bezpieczeństwa nie uzasadniają wprowadzenia żadnego ze stanów nadzwyczajnych przewidzianych w konstytucji RP”⁵.

Można wymieniać jeszcze więcej definicji kryzysu, ale będą miały podobne przesłanie. Ich wspólnym mianownikiem jest zachwianie funkcjonującej do danego momentu rzeczywistości, nieokreślony przełom, skierowanie ku dość radykalnym zmianom. Kryzys niesie ze sobą połączenie obszernych, niebezpiecznych i trudnych do zniwelowania sił, które powodują straty ludzkie i materialne. Jest on również następstwem klęski żywiołowej, różnego rodzaju katastrof np. technicznych lub wojny. Opisywane zjawisko może zostać scharakteryzowane przez trzy elementy, które są w pewien sposób skorelowane.

Kryzys jest procesem, który charakteryzuje nieokreślony czas trwania, jest też zmiennym okresem lub sytuacją, która zapowiada niespodziewaną zmianę a ostatecznie kryzys jest punktem kulminacyjnym, który występuje w szerokim procesie zmian⁶. Kryzys jest zazwyczaj budowany poprzez trzy charakterystyczne czynniki:

- presja czasu,
- możliwość wystąpienia podstawowego zagrożenia oraz zaskoczenia,
- świadomość, iż zagrożenie jest wypadkową okoliczności, w jakich się pojawiło⁷.

Rozpatrując powyższe aspekty można dojść do wniosku, iż każde z nich określa stan istniejącej lub odczuwalnej utraty panowania nad funkcjonującymi procesami lub działającymi organizacjami. W tym samym czasie trudno przewidzieć rozwój sytuacji, przy czym pojawia się problem ze stworzeniem koncepcji odnośnie jej opanowania. W momencie przyjęcia tego faktu za podstawowy problem związany z wystąpieniem kryzysu, należy uznać, że obserwatorzy z zewnątrz są w stanie obiektywnie spojrzeć oraz ocenić negatywną sytuację, którą z łatwością uznają za kryzysową.

¹ K. Sienkiewicz-Małyjurek, F.R. Krynojewski, *Zarządzanie kryzysowe w administracji publicznej*, Difin, Warszawa 2010, s. 9.

² W. Kitler, *Problemy zarządzania kryzysowego w państwie*, AON, Warszawa 2000, s. 5.

³ *Słownik wyrazów obcych*, PWN, Warszawa 1980, s. 401.

⁴ R. Wróblewski, *Zarys teorii kryzysu, zagadnienia prewencji i zarządzania kryzysami*, AON, Warszawa 1996, s. 9.

⁵ *Słownik terminów z zakresu bezpieczeństwa narodowego*, AON, Warszawa 2002, s. 61.

⁶ M. Cieślarczyk, R. Kuriata, *Kryzysy i sposoby radzenia sobie z nimi*, Wydawnictwo Wyższej Szkoły Kupieckiej, Łódź 2006, s. 56.

⁷ W. Kitler, *Problemy zarządzania kryzysowego w państwie*, AON, Warszawa 202, s. 39.

Z kolei uczestnicy owego zdarzenia często nie postrzegają tego, co się wokół nich dzieje jako zagrożenia, bądź dochodzą do takich stwierdzeń zbyt późno. Często tego przyczyną jest nadmiar informacji, których lwią część jest nieweryfikowalna. Podczas progresu tego zjawiska pojawia się coraz więcej szumów informacyjnych, nowych uwarunkowań, możliwości. System, który tym wszystkim steruje, ludzie, którzy zamierzają zapanować nad danym kryzysem niekiedy nie są w stanie przyswoić w tak szybkim tempie, w nadmiarze stresu, wszystkich informacji, w efekcie tracąc panowanie nad sytuacją.

Powołując się na Organizację Traktatu Północnoatlantyckiego NATO należy stwierdzić, że kryzys może się pojawić i przy tym zaistnieć jeśli:

- kreuje rzeczywiste i miarodajne zagrożenie;
- posiada adekwatną do sytuacji skalę;
- pojawia się niespodziewanie i nikt nie był w stanie go przewidzieć;
- istnieje presja czasu oraz ubytek czasu;
- następuje intensyfikacja wydarzeń;
- nikt nie posiada pełnego przekonania co do możliwości zniwelowania zagrożeń oraz metod i środków zaradczych¹.

Rozszerzając pojęcie kryzysu jako jedną z kategorii teorii bezpieczeństwa można wyróżnić kryteria typologii kryzysów:

- podmiotowe (wewnętrzne lub międzynarodowe);
- przedmiotowe (polityczne, ekonomiczne, społeczne, kulturowe, religijne, ekologiczne);
- przestrzenne (lokalne, regionalne, krajowe, międzynarodowe, globalne);
- czasu trwania (incydentalne, krótkotrwałe, średnioterminowe, długoterminowe, permanentne);
- usytuowania źródła (wewnętrzne, zewnętrzne);
- częstotliwości (jednorazowe, sporadyczne, powtarzające się, cykliczne);
- symptomów zagrożenia (przewidywalne, nieprzewidywalne, oczekiwane, nagłe);
- istnienia konfliktu interesów (konfliktowe, niekonfliktowe)².

Częstym błędem w operowaniu pojęciem kryzysu jest fakt, iż utożsamia się go z pojęciem sytuacji kryzysowej. Taką sytuację należy od razu sprostować i uznać za błąd. Mimo, iż terminy te są stosowane zamiennie, dzielą je jednak znaczące różnice. Jak już wcześniej zostało opisane, kryzys przedstawia się jako zaprzestanie funkcjonowania istniejącego do danego momentu systemu, które w efekcie prowadzi do reorganizacji jego struktury, budowy. Natomiast mianem sytuacji kryzysowej określa się owo zjawisko zaprzestania, które rozpoczyna się w danej przestrzeni czasowej, wychodząc od stanu równowagi, przechodząc poprzez niestabilność, dochodząc do stabilności w nowej sytuacji, w nowej strukturze.

3 BEZPIECZEŃSTWO A NAUKI O ZARZĄDZANIU

Bezpieczeństwo rozumiane jako stan czy proces, w którym zapewnione są warunki rozwoju danej społeczności czy organizacji, wymaga wszechstronnej diagnozy w zakresie nauk o zarządzaniu. Jest to związane z faktem, iż bezpieczeństwo przenika wszystkie organizacyjne systemy społeczne, które nie do końca są przewidywalne, a wręcz cechują się dużą zmiennością i leżą w ich zainteresowaniu.

¹ J. Gołębiowski, *Podręcznik menadżera programów kryzysowych*, Wydawnictwo Szkoły Aspirantów Państwowej Straży Pożarnej, Kraków 2003, s. 10.

² E. Nowak, *Zarządzanie kryzysowe w sytuacjach zagrożeń niemilitarnych*, AON, Warszawa 2007, s. 36.

Ludzie jako członkowie poszczególnych wspólnot czy organizacji, w ramach instytucji państwa dążą z kolei do spełnienia swoich potrzeb często w sposób subiektywny, wręcz egoistyczny i pozbawiony elementarnej dbałości o bezpieczeństwo innych, a nawet nieświadomie o swoje własne. To świadczy, że organizacje nie są bytami samymi w sobie, a raczej podlegającymi stałym przekształceniom na drodze ewolucji zachowań ludzkich. Organizacja z kolei odgrywa rolę bytu porządkującego¹, który jest wyznacznikiem poziomu bezpieczeństwa i decyduje o jego charakterystyce.

Nauki o zarządzaniu, które przedmiotem swych badań obejmują procesy zwiększające sprawność działania, dostarczają skutecznych rekomendacji i wytycznych do tego, jak zarządzać – za pomocą jakich metod, technik i narzędzi. Tym samym na drodze transgresyjnego rozwoju organizacji formułują konkretne rozwiązania, m.in. w zakresie tego, jak przeciwdziałać zagrożeniom i gwarantować w sposób zaplanowany bezpieczeństwo w maksymalnie szerokim zakresie. Zarządzanie związane jest z każdą formą działalności ludzkiej, z naturą człowieka, który dąży do stosowania najbardziej skutecznych sposobów działania, wybiera najprostsze metody osiągania celów przy jak najmniejszym nakładzie pracy, czasu czy zasobów. Z tego względu umiejętność organizowania działań dotyczy każdej jednostki ludzkiej, a kierowanie zbiorowym działaniem przebiega w zależności od źródła władzy organizacyjnej i przedmiotu działania².

Rozwój nauk o zarządzaniu wynika z praktyki kształtowania światowej gospodarki. Pierwsze zmiany świadczące o refleksji nad problemami organizacji i kierowania zbiorowym działaniem pochodzą z drugiej połowy I wieku p.n.e. (np. z pism Konfucjusza, Platona, Arystotelesa, Ksenofonta)³, to początek nauk o zarządzaniu przypada na pierwsze lata XX wieku, wiąże się z światową rewolucją przemysłową, kiedy to przedsiębiorstwo zaczęło istnieć jako byt i zostały opublikowane pierwsze dzieła Fredericka Wilsona Taylora (1856-1915) i Henriego Fayola (1841-1925)⁴. W Polsce opinie na temat w miarę dokładnej daty powstania nauk o zarządzaniu były różne, dlatego Komitet Nauk Organizacji i Zarządzania Polskiej Akademii Nauk przyjął umownie rok 1910.⁵

Nauki o zarządzaniu rozwijają się dynamicznie i wszechstronnie. W ewolucji tej wyłoniło się wiele szkół i kierunków prowadzenia badań (np. szkoła klasyczna, nurt humanistyczny), podejść (np.: systemowe, sytuacyjne, procesowe) czy też koncepcji (np.: Six Sigma, reinżyniering, marketing relacji lean management czy zarządzanie wiedzą i innowacjami). Współcześnie zarządzanie rozpatruje się jako „naukę, której efektem jest społecznie użyteczna wiedza w postaci ustalonych prawidłowości życia gospodarczego lub społecznego i teorii, które wyjaśniają określoną dziedzinę rzeczywistości lub dostarczając projekty do zastosowania – pomagają tę rzeczywistość racjonalizować”⁶. Dotyczy ono przede wszystkim funkcjonowania organizacji, instytucji, zespołów.

Nauki o zarządzaniu zajmują się organizacją działań ludzkich, procesami powstawania, funkcjonowania i rozwoju organizacji. Przedmiotem ich badań są:

- organizacje gospodarcze,

¹ E. Masłyk-Musiał, *Badawcze wyzwania w naukach o zarządzaniu*, [w:] *Osiągnięcia i perspektywy nauk o zarządzaniu*, (red.) S. Lachiewicz, B. Nogalski, Oficyna Wolters Kluwer business, Warszawa 2010, s. 18.

² L. Krzyżanowski, *Podstawy nauk o organizacji i zarządzaniu*, PWN, Warszawa 1992, s. 10-11.

³ Ibidem, s. 12.

⁴ B. Mięka, *Wprowadzenie do gospodarki i organizacji opartych na wiedzy*, [w:] *Podstawy zarządzania przedsiębiorstwami w gospodarce opartej na wiedzy*, (red.) B. Mięka, A. Pietruszka-Otryl, A. Potocki, Difin, Warszawa 2007, s. 13.

⁵ S. Lachiewicz, B. Nogalski, *Osiągnięcia i perspektywy nauk o zarządzaniu*, Oficyna a Wolters Kluwer business, Warszawa 2010, s. 9.

⁶ S. Sudol, *Zarządzanie jako dyscyplina naukowa. Charakterystyczne cechy nauk o zarządzaniu*, [w:] *Krytycznie i twórczo o zarządzaniu*, (red.) W. Kieżun, Oficyna a Wolters Kluwer business, Warszawa 2011, s. 117.

- organizacje niekomercyjne,
- instytucje działające w różnych sferach życia publicznego (polityki, administracji państwowej, nauki, i edukacji, ochrony zdrowia itp.),
- gospodarka narodowa jako zorganizowana całość, wyodrębnione jej części (np. region), a także wspólnoty gospodarcze krajów,
- ponadnarodowe korporacje.

Barbara Kozuch wyjaśnia również, że przedmiot badań nauk o zarządzaniu obejmuje przedsięwzięcia celowe realizowane w określonym czasie (np. zarządzanie projektami) i nieformalne stosunki interpersonalne (np. sieci relacji)¹. Miękkie aspekty nauk o zarządzaniu wskazują, iż „zarządzanie jest praktyką społeczną powstałą w określonych warunkach społecznych i kulturowych, szczególnym przypadkiem organizowania, polegającym na tym, że jednostki i zasoby są ze sobą łączone w skoordynowany sposób po to, by osiągnąć cel lub wiązkę celów. Taka koordynacja może przybierać formy zarówno zindywidualizowane, jak i zbiorowe”².

Istotę zarządzania prezentują założenia Petera Ferdinanda Druckera, zgodnie z którymi zarządzanie³ :

- dotyczy przede wszystkim ludzi,
- jest głęboko zakorzenione w kulturze,
- wymaga prostych i zrozumiałych wartości, celów działania i zadań jednoczących wszystkich uczestników organizacji,
- powinno doprowadzić do tego, by organizacja była zdolna do uczenia się,
- wymaga komunikowania się, czyli obiegu informacji wewnątrz organizacji oraz wymiany informacji z otoczeniem,
- musi być jednoznacznie zorientowane na podstawowy i najważniejszy rezultat.

Celem badań w naukach o zarządzaniu jest przede wszystkim sprawność funkcjonowania organizacji⁴. Wynika to ze złożoności procesów zarządzania, które obejmują aspekty ekonomiczne, techniczne czy społeczne. Owa złożoność wiąże się z niepewnością i „nie można rozpatrywać ich wartości w oderwaniu od warunków, w których powstawały i były praktycznie weryfikowane”⁵. Czynnikiem oddziałującymi na sprawność organizacji są m.in.⁶: kwalifikacje i zachowania ludzi, organizacja procesu pracy, podział kompetencji, hierarchia, relacje, obieg informacji, proces decyzyjny, zasoby rzeczowe, bliższe i dalsze środowisko itd. Podstawą sprawności funkcjonowania organizacji jest więc właściwe rozpoznanie przedmiotu badań i środowiska w jakim funkcjonuje oraz wykorzystanie odpowiednich metod i technik zarządzania. Cechą nauk o zarządzaniu jest świadome i celowe dążenie do zmiany rzeczywistości społeczno-gospodarczej, czyli praktyczność działania⁷.

¹ B. Kozuch, *Zarządzanie publiczne w teorii i praktyce polskich organizacji*, Placet Warszawa 2004, s. 52.

² M. Kostera, *Nowe kierunki w zarządzaniu*, Wydawnictwo Akademickie i Profesjonalne, Warszawa 2008, s. 25.

³ Por. P.F. Drucker, *Skuteczne zarządzanie*, Wydawnictwo Naukowe, PWN, Warszawa 1994.

⁴ B. Kozuch, *Nauka o organizacji*, CeDeWe, Warszawa 2007, s. 27; S. Cyfert, K. Kozakiewicz, *Nauka o organizacji*, Towarzystwo Naukowe Organizacji i Kierownictwa, Kreos, Poznań 2009; K. Zimniewicz, *Nauka o organizacji i zarządzaniu: wybrane zagadnienia*, PWN, Warszawa 1984.

⁵ R. Rutka, *Uwarunkowania ewolucji wiedzy o organizacji i zarządzania*, [w:] *Koncepcje zarządzania*, (red.) M. Czerska, A.A. Szpitter, C.H. Beck, Warszawa 2010, s. 28.

⁶ W. Kieżun, *Prakseologiczna teoria organizacji i zarządzania*, [w:] *Krytycznie i twórczo o zarządzaniu...* op.cit., s. 65-66.

⁷ S. Lachniewicz, B. Nogalski, op., s. 16; S. Sudoł, *Zarządzanie jako dyscyplina naukowa...*, op.cit., s. 112; A. Koźmiński, *Tożsamość nauki o zarządzaniu...*, op.cit. s. 126.

Stanisław Sudoł słusznie twierdzi, że „nauki o zarządzaniu dążą do formułowania uogólnień teoretycznych dotyczących organizacji w oparciu o ich działania praktyczne, mają charakter aplikacyjny i dążą do formułowania dyrektyw praktycznych”¹. Użyteczność nauk o zarządzaniu skutkuje brakiem pewności i trwałości aktualnych twierdzeń. Specyfika ta wynika z natury analizowanych nauk i cechuje również inne nauki społeczne. „Zmienność warunków, wzrost ryzyka i niepewności, szybkość przemian to tylko niektóre czynniki, które uniemożliwiają formułowanie uniwersalnych i ścisłych praw. Do tego dochodzą kłopoty z przewidywaniem przyszłości, oceną prawdopodobieństwa, a także oceną zachowania ludzi. Współcześnie ekonomiści już głośno mówią o tym, że gospodarka w coraz większym stopniu podlega emocjom, wrażeniom, plotkom, owczym pędom. Zachowanie ludzi na rynku zależy od kaprysu, uczucia lub losu”².

Do podstawowych przyczyn braku trwałości twierdzeń w naukach o zarządzaniu zalicza się następujące czynniki³:

- obiekty badań zarządzania nie są niezmiennie w czasie, a wręcz odwrotnie – zmieniają się z upływem czasu pod wpływem zmiany warunków,
- obiekty te są współcześnie bardzo zróżnicowane; zależą od poziomu rozwoju technicznego i społeczno-gospodarczego; konsekwencją tego jest mniejszy zakres ważności twierdzeń naukowych tej dyscypliny (jak również całego obszaru nauk ekonomicznych),
- w odróżnieniu od nauk ścisłych i przyrodniczych, w których przeważają problemy wymierne ilościowo, w badaniach dotyczących zarządzania muszą być brane pod uwagę w dużym stopniu także czynniki o charakterze jakościowym, wynikające z tego, że w procesach zarządzania ma się do czynienia z opiniami i postawami ludzi,
- czynnikiem, który w poważnym stopniu różnicuje kryteria oceny twierdzeń o zarządzaniu, jest odmiennność kulturowa narodów i społeczeństw,
- określone koncepcje i metody zarządzania są różnie oceniane przez ludzi w zależności od okresu historii,
- na realizowane w praktyce sposoby zarządzania twierdzenia nauki o zarządzaniu mają wpływ ideologie społeczno-gospodarcze,
- twierdzenia omawianych tu nauk tylko w bardzo ograniczonym zakresie mogą być weryfikowane na podstawie powtarzalnych eksperymentów.

Zarządzanie jest zarówno nauką, jak i sztuką opierającą się na umiejętnościach i mistrzostwie działania. Nauki o zarządzaniu zajmują się zapobieganiem niebezpiecznym sytuacjom, niesprawnościom organizacyjnym o charakterze prawnym, technicznym, ekologicznym, ekonomicznym czy społecznym i usuwaniem ich. Problemy te mają odmienny charakter, mogą występować równolegle oraz są umiejscowione w dynamicznym i zróżnicowanym środowisku. Sztuka zarządzania polega więc na doborze takich środków i metod, które na podstawie integracji wiedzy teoretycznej z praktyczną (doświadczenie, intuicja) pozwala wyeliminować potencjalne niesprawności organizacyjne i osiągnąć wyznaczone cele⁴.

¹ S. Sudoł, *Nauki o zarządzaniu. Węzłowe problemy i kontrowersje*, Dom Organizatora, Toruń 2007, s. 33.

² K. Zimmiewicz, *Wszystko zależy od wszystkiego*, [w:] *Przełomy w zarządzaniu, kontekst strategiczny*, (red.) Z. Dworzecki, B. Nogalski, TNOiK, Toruń, s. 53.

³ S. Sudoł, *Zarządzanie jako dyscyplina naukowa. Charakterystyczne cechy nauk o zarządzaniu*, [w:] *Krytycznie i twórczo o zarządzaniu...*, op.cit., s. 112-113.

⁴ K. Zimmiewicz, *Czy zarządzanie jest nauką*, [w:] *Przemiany społeczne i organizacyjne we współczesnej gospodarce polskiej*, (red.) K. Hanusik, U. Łangowska-Szcześniak, S. Sokołowska, Uniwersytet Opolski, Opole 2005, s. 252.

W Polsce nauki o bezpieczeństwie stanowią dyscyplinę naukową - zarówno w obszarze, jak i w dziedzinie nauk społecznych. Nauki o zarządzaniu rozbite zostały na dwa obszary nauk: społecznych (w dziedzinie nauk ekonomicznych) oraz humanistycznych (w dziedzinie nauk humanistycznych)¹.

Ilościowa i jakościowa dominacja prac naukowych, a zwłaszcza promocji na stopnie naukowe, dotyczących zarządzania w dziedzinie nauk ekonomicznych sprawiły, iż nauki społeczne stanowią zdecydowany punkt ciężkości prowadzonych prac w całym spektrum zagadnień zarządzania.

Dobrze się zatem składa, że nauki o bezpieczeństwie zawarte są w tym samym obszarze wiedzy co nauki o zarządzaniu. Pomimo iż różne są obszary dziedzin dla poszczególnych zakresów, tj. nauki społeczne vs. nauki ekonomiczne, to można stwierdzić, iż interdyscyplinarność pojęć bezpieczeństwa czy zarządzania wzajemnie się przenika.

Natomiast badania prowadzone w zakresie zarządzania bezpieczeństwem można ująć w czterech charakterystycznych obszarach, przedstawiających proces ich ewolucji:

- bazowanie na inżynierii, edukacji i egzekwowaniu przepisów prawnych, analizie wypadków i zdarzeń, podejście, które posiada swoje źródła w problematyce wypadków i chorób zawodowych,
- bazowanie na takich parametrach, jak: niezawodność, technika i technologia, analiza ryzyka, kwantyfikacja ryzyka, czynnik ludzki, podejście oparte na problematyce bezpieczeństwa w zakładach przemysłowych i sektorze energetycznym,
- podejście systemowe obejmujące problematykę analizy cyklu życia, certyfikacji, wyceny, zarządzania w sytuacjach kryzysowych, opiera się ono na zarządzaniu ryzykiem i partycypacji społecznej,
- podejście bazujące na założeniu, że istnieje niedobór bezpieczeństwa i tym samym konieczność ciągłych zmian w tym zakresie; podstawą jest tutaj podejście socjotechniczne, odrębne analizowanie poszczególnych zagrożeń, wdrożenie nowoczesnych koncepcji i technik zarządzania, a przede wszystkim włączanie w działania wszelkich organizacji, instytucji i społeczeństwa.

O znaczeniu powiązania tematyki bezpieczeństwa i zarządzania oraz o zainteresowaniu tym świadczy również duża liczba zarówno pojawiających się publikacji, jak i praktycznych implementacji, czego dowodem są statystyki elektroniczne dotyczących wyszukiwania powiązanych w odpowiednim kontekście słów kluczowych w wyszukiwarce Google. Analizując te powiązania, należy zauważyć, iż w języku angielskim termin „bezpieczeństwo” występuje w dwóch postaciach, jako *security* oraz *safety*.

Często terminy te można uznać za synonimy, jednakże pierwszy z nich jest powszechniej stosowany wobec większych organizacji, zasobów czy poziomów zarządzania. Główne różnice pomiędzy tymi terminami są następujące:

- *Security* – incydent jest wynikiem zaplanowanych i celowych działań jednej osoby lub woli grupy; dotyczy spraw kryminalnych i czynów głównych zagrażających bezpieczeństwu wewnętrznemu i zewnętrznemu osoby; zagrożenie nie jest zawsze możliwe do przewidzenia, a straty dotyczą zazwyczaj materialnych składników majątku i informacji; duża niepewność i niski poziom wiedzy odnośnie do zagrożeń; termin ten stosowany jest do odzwierciedlenia stanu społeczeństwa poprzez strukturę państwa, poziom ekonomiczny, prawo i system moralny.

¹ Zob. rozporządzenie ministra Nauki i Szkolnictwa Wyższego z dnia 8 sierpnia 2011r. w sprawie obszarów wiedzy, dziedzin nauki, i sztuki oraz dyscyplin naukowych i artystycznych (Dz.U 2011 nr 179, poz. 1065).11

- *Safety* – incydent powstaje najczęściej na skutek nieplanowanego ludzkiego zachowania w połączeniu ze środowiskiem (wypadek); zazwyczaj dotyczy spraw rzadko (jeśli w ogóle) posiada charakter celowy; zagrożenia można przewidzieć; straty wiążą się z uszczerbkiem na zdrowiu ludzkim lub śmiercią i działaniem maszyn i urządzeń; duży wpływ na stan takiego bezpieczeństwa ma obok samych ludzi środowisko naturalne i warunki fizyczne; termin bardziej przydatny w stosunku do sektora przemysłowego i transportu¹.

Odmianą kategorią podziału i definiowania terminów *safety* i *security* jest podział bezpieczeństwa dokonany przez Zygmunta Baumana², który utożsamia obydwie terminy z równorzędną kategorią dobra wspólnego, jakie powinno gwarantować państwo:

- *Security* - nawiązuje do bezpieczeństwa socjalnego, do wolności od biedy i ubóstwa (m.in. system ubezpieczeń zdrowotnych, zasiłki dla osób pozostających bez pracy, zabezpieczenie emerytalne itd.).
- *Safety* – nawiązuje do bezpieczeństwa fizycznego, a więc do wolności od nieuprawnionej przemocy, napaści, morderstwa itd.)³.

Interpretacją takiej dwuznaczności polskiego tłumaczenia ww. terminów może być np.: zarządzanie bezpieczeństwem (*security*) informacji i przejrzystości w sprawie bezpieczeństwa (*safety*) istotna dla pracowników danej firmy i opinii publicznej. Dodatkowo obydwie terminy pojawiają się obok siebie w konkretnych artykułach czy praktyce gospodarczej i są niezależnie opracowywane i definiowane, co świadczy o wyraźnej demarkacji tych pojęć. Dychotomia pojęcia bezpieczeństwa obecna w literaturze anglojęzycznej, jak też duża popularność w sieci wskazanych powyżej słów kluczowych nie oznaczają oczywiście, iż wszystkie pojawiające się rekordy dotyczą powiązania bezpieczeństwa z naukami o zarządzaniu. Wskazują natomiast, iż potrzeby człowieka skupiają dużą, coraz większą uwagę wokół tych spraw, a zatem sama kategoria bezpieczeństwa winna być systematycznie rozwijana w naukach o zarządzaniu, gdyż pomaga wyeliminować pojawiające się niesprawności działania czy nawet błędne decyzje.

KONKLUZJA

Szeroko pojęte bezpieczeństwo przeszło w ostatnich latach ogromną zmianę ewolucyjną albowiem zaczęto je wiązać, z jednej strony, z coraz większą koniecznością inteligentnego profilowania ryzyka, z drugiej - ograniczeniem praw i wolności obywatelskich. Nauki o zarządzaniu zostały aktywnie włączone w problemy bezpieczeństwa oferując wykształcony aparat pojęciowy i metodologiczny oraz sprawdzone rozwiązania na polu form czy metod zarządzania przedstawiając paletę rozwiązań usuwających potencjalne niesprawności, pomagając osiągać wyznaczone cele bezpieczeństwa.

W procesie zarządzania bezpieczeństwem nie ma stanu docelowego. Pełne sprawdzenie czy nauki o zarządzaniu oferują wystarczający i efektywny zestaw rozwiązań zarządczych w zakresie bezpieczeństwa, jest możliwe tylko wtedy, gdy wystąpi realne zagrożenie. Wówczas widać, czy przyjęte rozwiązania strukturalne, instytucjonalne czy organizacyjne zdały egzamin i zapewniły scenariuszowo założone bezpieczeństwo, nawet poprzez kryzysowe fazy jego przywracania.

¹ E. Albrechtsen, *Security vs. Safety*, Norwegian University of Science and Technology, Trondheim 2003, s. 7.

² Z. Bauman, *In Search of Politics*, Polity Press, Cambridge 2006, s. 19-24, 31-48.

³ S. Czapiak, *Bezpieczeństwo (security) kontra bezpieczeństwo (safety). Odmienne postrzeganie zagrożeń*, [w:] *Problemy bezpieczeństwa współczesnego świata*, (red.) E. Trel-Mazur, Wydawnictwo Uniwersytetu Opolskiego, Opole 2009, s. 72.

Bibliografia

- Albertechsten E., *Security vs. Safety*, Norwegian University of Science and Technology, Trondheim 2003.
- Baumann Z., *In Search of Politics*, Polity Press, Cambridge 2006.
- Czapik S., *Bezpieczeństwo (security) kontra bezpieczeństwo (safety). Odmienne postrzeganie zagrożeń*, [w:] *Problemy bezpieczeństwa współczesnego świata*, (red.) E. Trel-Mazur, Wydawnictwo Uniwersytetu Opolskiego, Opole 2009.
- Cieślarczyk M. Kuriata R., *Kryzysy i sposoby radzenia sobie z nimi*, Wydawnictwo Wyższej Szkoły Kupieckiej, Łódź 2006.
- Frei D., *Sicherheit Grundfragen der Weltpolitik*, Stuttgart 1977, [w:] R. Zięba *Instytucjonalizacja bezpieczeństwa europejskiego*.
- Gołębiowski J., *Podręcznik menedżera programów kryzysowych*, Wydawnictwo Szkoły Aspirantów Straży Pożarnej, Kraków 2003.
- Kitler W., *Problemy zarządzania kryzysowego w państwie*, AON, Warszawa 2005.
- Kostera M., *Nowe kierunki w zarządzaniu*, Wydawnictwo Akademickie i Profesjonalne, Warszawa 2008.
- Kożuch M., *Zarządzanie publiczne w teorii i praktyce polskich organizacji*, Placet, Warszawa 2004.
- Kożuch M., *Nauka o organizacji*, CeDeWe, Warszawa 2007, S. Cyfert, K. Kozakiewicz, *Nauka o organizacji*, Towarzystwo Naukowe Organizacji i Kierownictwa, Kreos, Poznań 2009.
- Lachniewicz S., Nogalski B., *Osiągnięcia i perspektywy nauk o zarządzaniu*, Oficyna a Wolters Kluwer business, Warszawa 2010.
- Mastyk-Musiał E., *Badawcze wyzwania w naukach o zarządzaniu*, [w:] *Osiągnięcia i perspektywy nauk o zarządzaniu* (red.) W. Kieżun, Oficyna a Wolters Kluwer business, Warszawa 2011.
- Mikuła B., *Wprowadzenie do gospodarki organizacji opartych na wiedzy*, [w:] *Podstawy zarządzania przedsiębiorstwami w gospodarce opartej na wiedzy*, (red.) B. Mikuła, A. Pietruszka-Otryl, A. Potocki, Difin, Warszawa 2007.
- Nowak E., *Zarządzanie kryzysowe w sytuacjach zagrożeń niemilitarnych*, AON, Warszawa 2007.
- Rutka R., *Uwarunkowania ewolucji wiedzy o organizacji i zarządzaniu*, [w:] *Koncepcje zarządzania*, (red.) M. Czerska, A. Szpitter, C.H. Beck, Warszawa 2010.
- Sienkiewicz-Małyjurek K., Krynojewski F.R., *Zarządzanie kryzysowe w administracji publicznej*, Difin, Warszawa 2010.
- Słownik języka polskiego*, t.1, PWN, Warszawa 1978.
- Strategia Bezpieczeństwa Narodowego Rzeczypospolitej Polskiej*, Warszawa 2007.
- Sudoł S., *Nauki o zarządzaniu. Węzłowe problemy i kontrowersje*, Dom Organizatora, Toruń 2007.
- Sudoł S., *Zarządzanie jako dyscyplina naukowa. Charakterystyczne cechy nauk o zarządzaniu*, [w:] *Krytycznie i twórczo o zarządzaniu*, (red.) W. Kieżun, Oficyna a Wolters Kluwers buisness, Warszawa 2011.
- Wiśniewski B., *Edukacja obronna społeczeństwa*, Niepaństwowa Wyższa Szkoła Pedagogiczna, Białystok 2006.
- Wróblewski R., *Zarys teorii kryzysu, zagadnienia prewencji i zarządzania kryzysami*, AON, Warszawa 1996.
- Ziemińicz K., *Czy zarządzanie jest nauką*, [w:] *Przemiany społeczne i organizacyjne we współczesnej gospodarce polskiej*, (red.) K. Hanusik, U. Łangowska-Szcześniak, S. Sokołowska, Uniwersytet Opolski, Opole 2005.
- Ziemińicz K., *Wszystko zależy od wszystkiego*, [w:] *Przełomy w zarządzaniu, kontekst strategiczny*, (red.) Z. Dworzecki, B. Nogalski, TNOiK, Warszawa 2011.

Recenzenti:

prof. dr. hab. Jan MACIEJEWSKI,

prof. dr. hab. Leszek F. KORZENIOWSKI,

НЕКОТОРЫЕ ПРИНЦИПЫ И СТРАТЕГИЧЕСКИЕ ДЕЙСТВИЯ ПО УПРАВЛЕНИЮ ПОЖАРАМИ В ПРИРОДНЫХ ЭКОСИСТЕМАХ

THE SOME PRINCIPLES AND STRATEGIC OPERATING UNDER A MANAGEMENT BY FIRES IN NATURAL ECOSYSTEMS

BUTS Yuriy,¹ BUTS Vladyslav,² KRAYNYUK Olena,³

АННОТАЦИЯ: Рекомендации определяют международные рамки, схемы межотраслевых вопросов, детализируют принципы и характеристики, необходимые для балансирования социальных, культурных, природоохранных и экономических измерений управления пожарами и предписывают ключевые действия, необходимые для планирования и управления пожарами.

Ключевые слова: Управление, пожар, экосистема

ABSTRACT: Recommendations determine international scopes, charts of inter-branch questions, go into detail principles and descriptions, necessary for balancing of social, cultural, nature protection and economic measuring of management fires and order key actions necessary for planning and management by fires.

Keywords: management, fire, ecosystem

INTRODUCTION

The principles address various dimensions of fire management. Although the principles are grouped as social and cultural, economic, environmental, institutional and enhanced fire management capacity, they are closely interlinked. Some aspects are listed under more than one principle to reinforce these linkages.

UNFCCC, UNCCD, CBD and UNFF recognize the critical role of fire – on the one hand, in maintaining fire dependent ecosystems, but on the other, in causing deforestation, forest degradation and destruction of livelihoods, biodiversity and infrastructure. FAO has been coordinating a multistakeholder process to prepare a global strategy to enhance international cooperation in fire management, including principle [1].⁴ The principles address various dimensions of fire management. Although the principles are grouped as social and cultural, economic, environmental, institutional and enhanced fire management capacity, they are closely interlinked. Some aspects are listed under more than one principle to reinforce these linkages.

1 SOCIAL AND CULTURAL

Principle 1: Sustainable livelihoods. The appropriate use and management of fire will promote sustainable livelihoods. Aspects of the principle include:

- actively suppressing unplanned fires that threaten assets and sustainable livelihoods;
- actively planning and undertaking fuel reduction programmes as costeffective methods for fire prevention and reduced fire risk;

¹ Assoc. Prof., PhD.: Kharkiv National Automobile and Highway University, Contact address: V.N. Karazin Kharkiv National University, Svobody Sq. 4, 61022, Kharkiv. Ukraine E-mail: butsyura@ukr.net,

² Student: Sumy State University, Faculty of Electronics and Informational Technologies, Contact address: Sumy State University 2, Rymskogo-Korsakova st., 40007 Sumy, Ukraine. e-mail: buyuv@mail.ru

³ Assoc. Prof., PhD.: Kharkiv National Automobile and Highway University, Dept. of Metrology and Safety of Human Vital Activities, Contact address: Kharkiv National Automobile and Highway University 25, Petrovskogo st, 61002, Kharkov, Ukraine, e-mail: vdalena@rambler.ru

⁴ FAO. 2007. *Fire management: voluntary guidelines. Principles and strategic actions*. Fire Management Working Paper 17. Rome (also available at www.fao.org/forestry/site/35853/en).

- allowing and promoting the appropriate management and responsible use of fire for sustainable silviculture, agriculture, livestock and watershed management and biodiversity conservation, while balancing these with the need to protect civilians, communities, organizations and governments from the unwanted and harmful effects of fire;
- promoting the use of planned fire across broad landscapes to restore or maintain natural fire regimes, facilitate land management and reduce the risk of large-scale, destructive wildfires;
- allowing natural fires to burn within an appropriate range of frequency, season and intensity in fire-dependent ecosystems for economic and social benefits, as well as for maintaining habitats and reducing the cost of suppressing unwanted fires;
- promoting effective monitoring and evaluation of the impacts of planned and unplanned fires.

Principle 2: Human health and security. Human health and security will be improved by minimizing the adverse effects of fire:

- providing for firefighter, fire manager and public safety in all fire activities;
- maintaining and supporting an effective fire prevention programme that minimizes the number and impacts of unwanted, destructive fires;
- developing or adapting an existing fire danger rating system, in conjunction with reliable weather forecasting, to provide hazard and risk assessments to agencies, landowners and communities;
- utilizing early detection and warning systems to reduce the health and security impacts of wildfire;
- providing education and training to at-risk communities and to communities of interest;
- conducting community-based risk-reduction activities during all stages of fire management activity: pre-fire, during fire events and post-fire;
- balancing the negative and positive effects of fire on communities when utilizing fire as a land management tool;
- empowering communities to accept responsibility for the management of fire and its effects on their health, safety and welfare.

Principle 3: Traditional uses of fire. The traditional uses of fire on the lands of indigenous peoples and traditional rural communities should remain as a practice for those communities and be adapted to the current environment:

- continuing the traditional use of fire provided that any potential negative impacts on communities and resources can be prevented or mitigated;
- gathering and maintaining the traditional lore and knowledge of indigenous and traditional peoples and integrating their practices into a modern fire management programme;
- maintaining a range of landscapes and environments that provide diversity of habitats, species, resources and opportunities for recreation, commerce, community enjoyment and cultural and religious practices.

2 ECONOMIC

Principle 4: Protecting lives and assets. The destructive impacts of unplanned fires on lives, property and resources should be minimized, if not totally prevented. Aspects of the principle include:

- minimizing or preventing the likelihood of unwanted, damaging fire through knowledge, training, participatory planning and preparation, and appropriate suppression and mitigation systems;
- responding promptly and safely to unwanted and unplanned fires;
- actively managing fire to protect lives, property and resources during fire suppression, including the use of fire as a suppressive agent;
- operating in an environmentally sensitive manner while suppressing fires and restoring altered or damaged lands in order to lessen severe, long-term impacts;
- influencing the planning, construction and location of new buildings and adjacent vegetation to minimize the risk of damage from fires, and discouraging inappropriate development in fire-prone ecosystems;
- influencing the planning and implementation of fire-prone activities in agriculture, forestry and other industries in order to minimize the risk of damage from unplanned fires to lives, property and resources;
- allocating resources based on the probability of ignition and expected fire behaviour, and balancing the costs of fire prevention, preparedness and suppression.

Principle 5: Economic impact. An effective and efficient fire management programme requires a balance between the benefits society receives from the use of fire and the costs, damages or undesirable impacts caused by unwanted fire:

- fully accounting for ecosystem benefits, costs and economic outputs from the use of fire for resource management and the public good;
- identifying the benefits of mitigating the unwanted effects or damages to lands and resources from unwanted fires;
- developing and implementing all fire management strategies and fire-use programmes in order to maximize both the ecological and environmental benefits and the economic return;
- developing methodologies and standards for quantifying positive and negative fire effects and assessing fire damage, including effects on noneconomic or non-commodity values, as well as on other social and environmental values.

3 ENVIRONMENTAL

Principle 6: Interactions between climate change and fire. The interactions of climate change with vegetation cover and fire regimes should be understood and appropriately considered in the planning and implementation of fire use. Aspects of the principle include:

- defining the impacts of regional climate change on ecosystem properties and fire regimes;
- modifying fire management plans and policies to take into account observed and anticipated changes in fuel and vegetation type, burning conditions and additional fire risk as a result of climate change;
- minimizing and mitigating the short- and long-term consequences of fire-induced vegetation depletion, such as soil erosion, landslides, floods, waterway pollution and desertification.
- maximizing the storage of carbon in ecosystems – especially during restoration of degraded ecosystems – without increasing the likelihood of unwanted fire risk and promoting the regeneration of carbon sinks;

- minimizing greenhouse gas emissions that occur as a result of large-scale, unwanted fire by restoring and maintaining ecologically appropriate fire regimes;
- utilizing forest and other fuels for energy production, with the dual goals of reducing the threat from fire and the consumption of fossil fuels;

Principle 7: Fire effects on ecosystems. Fire should be managed in an environmentally responsible manner to ensure properly functioning and sustainable ecosystems into the future:

- maintaining or restoring appropriate fire regimes to enhance the vigour and diversity of populations of species and communities of native flora and fauna in fire-dependent ecosystems;
- protecting fire-sensitive ecosystems;
- recognizing that strategically placed, planned burning with some short-term negative environmental impacts may be necessary for long-term landscape and community asset protection;
- applying principles of environmental management and care to the prevention of environmental disturbances resulting from fire management activities;
- planning fire preparedness and suppression operations within a holistic landscape view that considers archaeological, historical, cultural and traditional heritage values;
- promoting the re-establishment of ecological processes, with the restoration of native flora and fauna that may have been compromised, damaged or eliminated by fire suppression actions;
- minimizing and preventing the introduction and spread of pest or invasive plants and animals, plant diseases, insect pests and biological contaminants after fires or fire suppression activities;
- conducting planned burns in a manner that minimizes the spread of unwanted alien species and promotes or re-establishes natural or other preferred species.

4 INSTITUTIONAL

Principle 8: Legislation and governance. All fire management activities should be based on a legal framework and supported by clear policy and procedures:

- using the principles and strategic actions as a basis for developing and implementing national or local legislation;
- implementing all aspects of the principles and strategic actions appropriate in each fire regime;
- developing guidelines for planned burning that fit within the legal framework and policies;
- recognizing that implementation of the strategic actions may impact on, or be impacted by, other sectors, such as forestry, agriculture, conservation and protection of the environment, air-quality management, climatology, hydrology and broader land-use management, and emphasizing coordination with those sectors.

Principle 9: Multistakeholder approach. Successful fire management requires participatory approaches to leadership and management that are appropriately shared by public and private landholders, the fire services and communities of interest:

- minimizing the incidence of unwanted, human-caused fires;
- meeting integrated land management objectives such as safety and environmental and resource management;

- recognizing the leadership role of land managers in fire and other land-use issues;
- ensuring a coordinated approach to effective fire management in areas where multiple organizations and stakeholders have responsibilities and interests in the fire programme;
- recognizing and using the knowledge, leadership and expertise of local citizens and community groups;
- involving community members at the local, subnational, national, regional and international level to ensure that processes are open and accessible to people of different backgrounds and cultures (especially indigenous and traditional rural communities);
- encouraging cross-sectoral participation in the development and implementation of plans, including community members, land managers, fire agencies, emergency services, enforcement and medical agencies, nongovernmental organizations and the media;
- acknowledging that fire management plans and fire occurrence at the local level can have international and global impacts on the environment;
- understanding the different backgrounds and roles of the urban, structural fire services and the land management and rural fire services, and utilizing each of them to the best advantage, based on the strengths of each;
- training and equipping volunteer groups, community members and rural workers in order to enhance their role and effectiveness in fire management activities.

5 ENHANCED FIRE MANAGEMENT CAPACITY

Principle 10: Cooperation. Few nations and no single agencies or communities have the ability to manage every situation. As fires routinely affect multiple jurisdictions, agencies should develop cooperative arrangements to mitigate transboundary impacts.

- encouraging the use of common terminology, systems and standards to enhance international cooperation;
- promoting an ongoing exchange of knowledge, technology and resources to facilitate rapid international response to fires;
- participating in international organizations, networks, fora and activities to enhance domestic and international capacity and rapid international response;
- using available guidelines and examples of successfully implemented agreements as a framework for the development of binding and non-binding international instruments.

Principle 11: Knowledge transfer. Access to and appropriate application of knowledge are essential in all fire management activities:

- engaging in quality scientific research for the creation of new knowledge and confirming the utility of firefighters' practical knowledge in order to support the creation or improvement of policies, regulations, guidelines and practices;
- developing a two-way flow of information so that local knowledge of the environment and the historical uses of fire can be considered and used by managers and researchers;
- providing appropriate knowledge and skills development for personnel involved in fire activities to render them competent for their roles and tasks;
- incorporating effective communication and providing community education on fire management issues in order to enhance community preparedness and response;
- collecting traditional, local knowledge and using that knowledge in appropriate aspects of the fire management programme;

- communicating to members of local communities and communities of interest that properly applied and managed fire can result in positive ecological, cultural and economic benefits;
- translating scientific, research and technical materials and making them accessible, at the appropriate technical level, to local managers, firefighters and communities.

CONCLUSION.

Aspects of the principles described here can be extended. These priority principles will aid in the formulation of policy, legal, regulatory and other enabling conditions and strategic actions for more holistic approaches to fire management.

Bibliography

FAO. 2007. *Fire management: voluntary guidelines. Principles and strategic actions*. Fire Management Working Paper 17. Rome (also available at www.fao.org/forestry/site/35853/en).

Recenzenti:

doc. Inga URADNIKOVA, PhD.,

doc. Vasilij Mironovič ZAPLATINSKI, CSc

АКТУАЛЬНЫЕ ПРОБЛЕМЫ АНАЛИЗА МАТЕРИАЛЬНОГО УЩЕРБА, ПРИЧИНЕННОГО МАССОВЫМИ АКЦИЯМИ В УКРАИНЕ

ACTUAL PROBLEMS OF ANALYSIS OF MATERIAL DAMAGE CAUSED THE MASS ACTION IN UKRAINE

ЦЫБУЛЬНИК Мария¹

АННОТАЦИЯ: В статье исследованы особенности анализа материального ущерба, причиненного массовыми акциями в Украине, с целью дальнейшего усовершенствования отражения материального ущерба в системе его возмещения.

Ключевые слова: Массовые акции, материальный ущерб, анализ, возмещение ущерба.

ABSTRACT: The article investigates the features of the analysis of the material damage caused the mass actions in Ukraine, with the aim of further improving the reflection of material damage in its compensation system.

Key words: Mass actions, property damage, analysis, damages.

ВВЕДЕНИЕ.

Происходящие в Украине политические события, в частности многочисленные акции протестов и митинги ставят перед обществом новые юридические и экономические задачи.

Массовые акции протеста не только демонстрируют политическую настроенность граждан, но и существенно затрудняют нормальную работу предприятий. Так же они несут за собой прямые и косвенные материальные убытки, как для предприятий, чьи люди бастуют, так и для государства в целом.

При этом общий анализ материальных убытков, причиненных массовыми акциями, остается затруднительным из-за отсутствия какой-либо методики проведения такого анализа и законодательно-нормативных регулирующих механизмов.

1 ПОНЯТИЯ И ОСНОВАНИЯ ВОЗНИКНОВЕНИЯ МАТЕРИАЛЬНОГО УЩЕРБА, ПРИЧИНЕННОГО МАССОВЫМИ АКЦИЯМИ В УКРАИНЕ

Массовая акция (публичное мероприятие/собрание) – намеренное и временное присутствие в общественном месте группы лиц с целью выражения общих интересов, одна из форм реализации фундаментального права каждого человека публично выражать свое мнение.

Организатор(ами) публичного мероприятия могут быть один или несколько граждан Украины, политические партии, другие общественные объединения или религиозные объединения, их региональные отделения и структурные подразделения, взявшие на себя обязательства по организации и проведению публичного мероприятия.

В результате негативных воздействий от массовых акций, нерациональных решений, принятых в условиях неопределенности, наступает вред для человека и организаций. Применительно к массовым акциям говорят об их последствиях. Понятие «последствия» носит обобщенный, неэкономический характер, в то время как понятие «ущерб» — это экономическая количественная величина. Иными словами, ущерб — это оцененные тем или иным способом последствия.

¹ Student, Master's degree, 1st year, Faculty of Economics, Taras Shevchenko National University of Kyiv, Contact address: 01010, Ukraine, Kyiv, Suvorova St. 19-a, apartment 32. e-mail: mashats@ukr.net

Ущерб объекту изначально выражается в натуральном виде (так называемый «физический», или «материальный», ущерб) в форме ухудшения или утраты его свойств. Далее при помощи определенной методики характеристики ущерба могут быть переведены в денежную форму. На этом этапе ущерб называют убытками (экономический ущерб). Ущерб жизни и здоровью граждан также может быть определен в натуральном или денежном выражении. В финансовой сфере последствия массовых акций, как правило, уже выражены в денежной форме (например, «получение прибыли ниже запланированной»).

По месту и времени наступления ущерба в результате воздействия негативных факторов массовых акций различают прямой, косвенный, полный и общий ущерб.

Прямой ущерб — это ущерб здоровью, имуществу или имущественным интересам объектов, попавших в зону действия негативных факторов массовых акций.

Косвенный ущерб — это потери, убытки, упущенная выгода, которые понесут объекты, не попавшие в зону действия негативных факторов массовых акций, а вызванные нарушениями и изменениями в сложившейся структуре хозяйственных связей, инфраструктуре, а также дополнительные затраты, вызванные необходимостью проведения мероприятий по ликвидации последствий массовых акций.¹

Косвенные убытки предприятия возникают как следствие невозможности какое-то время осуществлять его нормальную деятельность из-за отсутствия людей на своих рабочих местах в связи с участием в массовых акциях или невозможности добраться до рабочего места из-за проведения людьми массовых акций. При этом предприятие продолжает выплачивать заработную плату, что тоже наносит экономический ущерб предприятию, так как эти затраты не видоизменяются в производство товаров, продукции, услуг.

Так же к их числу относятся: упущенная выгода, убытки в виде претензий и исков, вследствие невыполнения обязательств перед контрагентами, потеря имиджа организации, расходы на юридическое урегулирование дел и т.д. Как показывает практика, косвенные убытки часто во много раз превышают размер прямых, т. е. размер прямых убытков — это лишь вершина айсберга.

Полный ущерб от массовых акций является суммой прямого и косвенного ущерба. Полный ущерб определяется на конкретный момент времени и является промежуточным по сравнению с общим ущербом, который будет определен количественно в отдаленной перспективе.

Необходимость рассмотрения распределенных во времени или отдаленных проявлений ущерба особенно важна для массовых акций, связанных с воздействием на компоненты окружающей среды. Например, как это было в Киеве в период декабрь 2013 года – февраль 2014 года: выломанные деревья для построения баррикад, круглосуточные горящие резиновые шины для создания дымовой завесы, но при этом выделения вредных веществ в атмосферу и оседание их на почву, эти последствия проявятся в виде разрушения склонов Киева и ухудшения экологической обстановки в целом только через пару лет.

По объекту воздействия негативных факторов массовых акций можно рассматривать ущерб:

- некоторой социальной общности, например населения страны (социальные потери);
- для человека;

¹ Кодекс законов о труде Украины, утверждается Законом № 322-VIII от 10.12.71 ВВР, 1971. Доступен по адресу: <<http://zakon1.rada.gov.ua/laws/show/322-08>>. Гражданский кодекс Украины, ведомости Верховной Рады Украины (ВВР), 2003. Доступен по адресу: <<http://zakon4.rada.gov.ua/laws/show/435-15>> .

- социально-экономических систем, подвидами вреда для которых являются излишние расходы (в частности, на компенсацию потерь) и недополученные доходы;
- для государства (социально-политический, социально-экономический);
- для природной среды (экологический).

По группам потребностей человека, которые не удовлетворяются в результате массовых акций, различают:

- медико-биологический ущерб, который определяется конкретными нарушениями здоровья (отклонением здоровья человека от среднестатистического значения). При этом человека рассматривают как биологическое существо, индивид, а не удовлетворяется его потребность в безопасности, которую оценивают с помощью показателей безопасности жизнедеятельности;
- материальный ущерб физическим потребностям человека, рассматриваемого как физическое лицо со своими материальными интересами (оценивают с помощью показателей качества жизни);
- моральный ущерб человеку как личности, наносимый его социальному статусу и связанный с неудовлетворением его социальных потребностей.

Соответствующие аналогии можно провести для организации. Например, моральный ущерб организации состоит в нанесении вреда ее имиджу.

Автором предлагается деление ущерба, причиненного массовыми акциями, на следующие виды:

1. вред, причиненный государству и муниципальным образованиям (разрушение зданий, уничтожение транспортных средств, коммуникаций и т. д., расходы, которые государство будет вынуждено затратить на восстановление поврежденного имущества);
2. убытки, которые несет государство в связи с пресечением массовых акций;
3. убытки, которые могут быть причинены третьим лицам в связи с пресечением массовых акций;
4. вред, который может быть причинен лицам, участвующим в пресечении массовых акций;
5. вред, как материальный, так и моральный, который может быть причинен гражданам в результате совершенных массовых акций. Особенностью такого вреда является то, что он вызван изначально мирным собранием, которое впоследствии перерастает в беспорядки.

2 МАТЕРИАЛЬНЫЙ УЩЕРБ, ПРИЧИНЕННЫЙ МАССОВЫМИ АКЦИЯМИ – ОБЪЕКТ СОЦИАЛЬНО - ЭКОНОМИЧЕСКОГО АНАЛИЗА

В законодательстве Украины отмечено, что убытками в широком понимании считают денежное выражение сокращения или утраты (гибели) определенного имущественного блага.

В Гражданском кодексе Украины от 16 января 2003 г. содержится положения об убытках как об одном из способов защиты гражданских прав и интересов. Статья 22 ГК отмечает, что лицо, которому причинен ущерб в результате нарушения его гражданского права, имеет право на их возмещение. При этом убытками являются:

1. потери, которые лицо понесло в связи с уничтожением или повреждением вещи, а также расходы, которые лицо понесло или должно понести для восстановления своего нарушенного права (реальные убытки);
2. доходы, которые лицо могло бы реально получить при обычных обстоятельствах, если бы его право не было нарушено (упущенная выгода).¹

Одной из проблем, возникших с 1 января 2004 г., является наличие противоречий в положениях об убытках ГК и Хозяйственного кодексов (ХК) Украины от 16 января 2003. Дело в том, что ХК предусматривает другой, расширенный и более детализированный состав убытков.

Статья 225ХК относит в состав убытков не только стоимость утраченного, поврежденного или уничтоженного имущества, дополнительные расходы потерпевшей стороны, неполученную прибыль, но и дополнительно материальную компенсацию морального вреда в случаях, предусмотренных законом.² Согласно нормам ГК к дополнительным расходам относятся штрафные санкции, стоимость дополнительных работ, дополнительно израсходованных материалов и т.п.

Различия между положениями обоих кодексов негативно влияют на проведение анализа материального ущерба, причиненного массовыми акциями. Из-за отсутствия унифицированных данных анализ не может быть полным, следовательно, данная проблема до сих пор остается с правовой точки зрения нерешенной. Для решения этой проблемы нужно пересмотреть оба кодекса и сделать один правовой глоссарий. Поскольку нет единого подхода к определению понятия материальный ущерб, причиненный массовыми акциями, то нет и единого методологического подхода к вычислению и учета отдельных составляющих последствий массовых акций.

По исследованию социальных убытков, причиненными массовыми акциями, то основной категорией этих убытков, по сути, является "стоимость человеческой жизни", которую некоторые исследователи³ определяют условно, поскольку человеческая жизнь бесценна. Понятно, что потеря человеком жизни не может быть оценена никакими материальными критериями. Анализ последних исследований относительно расчета социально - экономического ущерба, нанесенного массовыми акциями в различных отраслях народного хозяйства в Украине и мире, позволяет выделить следующие подходы для определения определенной компенсации через оценку потери здоровья или жизни человека.

1. Подход, основанный на определении выплат,⁴ согласно решению суда в качестве компенсации за потерю жизни или здоровья, причиненный моральный вред с индивидуальным подходом к каждому потерпевшему. Необходимо отметить, что объем судебных выплат зависит от объема материальных и моральных убытков истца или его семьи. В Украине законодательством установлен лимит объема выплат за моральный ущерб при несчастных случаях на производстве и в случае дорожно - транспортного происшествия, то для случаев гибели людей в разгонах массовых акций этот лимит вообще не установлен и практически не выплачивается хоть минимальная компенсация.

¹ Гражданский кодекс Украины, ведомости Верховной Рады Украины (ВВР), 2003. Электронные документы. Доступен по адресу: <<http://zakon4.rada.gov.ua/laws/show/435-15>> .

² Хозяйственный кодекс Украины, ведомости Верховной Рады Украины (ВВР), 2003. Электронные документы. Доступен по адресу: <<http://zakon2.rada.gov.ua/laws/show/436-15>> .

³ В.П., Нарожная В.Л. Экономическая оценка ущерба от людских потерь // Проблемы прогнозирования. – 1998. – № 5. – С. 109-120.

⁴ И.Л., Трунова Л.К., Востросаблин А.А. Экономический эквивалент жизни человека // Вестник Российской академии естественных наук. – 2004. – № 4.

2. Подход, основанный на добровольных выплатах.¹ При этом оказывают добровольные выплаты с целью уменьшения угрозы для жизни и здоровья людей, пострадавших в результате разгона массовых акций. Объем добровольной выплаты определяют через опрос различных категорий граждан и установления справедливых объемов социальных компенсаций. Опросы, проведенные за рубежом, показали тесную взаимосвязь размера добровольной выплаты и обстоятельств, связанных с риском для жизни, при массовых акциях. Это вызывает трудности в оценке его стоимости. За рубежом предел возможных оценок составляет 180 тыс. - 1 млн дол. США. В Украине этот подход не применяется вообще.² Определение стоимости жизни за этим подходом имеет значительные различия. Это связано с тем, что они зависят и от материальных потерь пострадавших, и от их социального статуса и индивидуального восприятия морального вреда.
3. Подход, основанный на страховых компенсациях³, которые определяют как величину денежной компенсации, эквивалентной сумме, размещенной в виде депозитного банковского вклада под реальную процентную ставку, обеспечивает семье погибшего ранее установленный семейный доход. При этом для конкретного семейного хозяйства необходимо учитывать разницу в достатке семейных хозяйств различного состава и социального положения.⁴
4. Подход, основанный на определении косвенной стоимости.⁵ Размер компенсаций определяют как стоимость лечения, ухода и реабилитации пострадавших в ходе разгона массовых акций и расходов на социальные выплаты и т.д.

При этом так же возмещение ущерба во время митингов или при его разгоне осуществляется:

- в случае нанесения ущерба третьими лицами — в общем порядке, который предусмотрен главой 82 Гражданского кодекса Украины (предъявление иска в порядке гражданского судопроизводства)⁶;
- в случае нанесения ущерба сотрудниками предприятия следует руководствоваться нормами КЗоТ, который предусматривает полную материальную ответственность за совершение таких действий, так как сотрудник находится не при исполнении своих трудовых обязательств.⁷

Но на данный момент в Украине отсутствует целостная методика расчета, оценки и анализа материального ущерба от массовых акций, в отличии, например от чрезвычайных ситуаций и экологических вопросов, где разработаны такие методики по отдельным видам экологических ущербов и правонарушений.

¹ Радаев Н.Н. Цена жизни и социально-экономические компенсации // Военная мысль. – 2001. – № 1. – С. 44-47.

² И.Л., Трунова Л.К., Востросаблин А.А. Экономический эквивалент жизни человека // Вестник Российской академии естественных наук. – 2004. – № 4.

³ В.П., Нарожная В.Л. Экономическая оценка ущерба от людских потерь // Проблемы прогнозирования. – 1998. – № 5. – С. 109-120.

⁴ Подузов А.А., Кукушкин Д.К. Шкала эквивалентности как инструмент измерения уровня жизни // Проблемы прогнозирования. – 1999. – № 1. – С. 108-122.

⁵ В.П., Нарожная В.Л. Экономическая оценка ущерба от людских потерь // Проблемы прогнозирования. – 1998. – № 5. – С. 109-120.

⁶ Гражданский кодекс Украины, ведомости Верховной Рады Украины (ВВР), 2003. Доступен по адресу: <<http://zakon4.rada.gov.ua/laws/show/435-15>>

⁷ Кодекс законов о труде Украины, утверждается Законом № 322-VIII от 10.12.71 ВВР, 1971. Доступен по адресу: <<http://zakon1.rada.gov.ua/laws/show/322-08>> .

В результате этого целостную комплексную оценку материального ущерба от массовых акций и его анализ никто не проводит, каждая пострадавшая osoba занимается этим сама, как и сама несет бремя вытребования возмещения этого ущерба. Можно отметить, что стандарты бухгалтерского учета и формы государственной статистической отчетности так же не предусматривают отображение таких данных.

В связи с этим автором предложено для количественной оценки материального ущерба, причиненного массовыми акциями, использовать три следующих основных метода:

1. Метод прямого расчета, основанный на сравнении показателей периода с проведением массовых акций с аналогичным периодом без них.
2. Аналитический метод, основанный на получении математических зависимостей между показателями состояния соответствующей экономической системы и проведения массовых акций.
3. Эмпирический метод, суть которого заключается в том, что ущерб от массовых акций рассчитывается как результат первого метода плюс потери альтернативных доходов.

Указанные методы определения ущерба помогают решить различные задачи, отличающиеся по функциональному назначению и уровню построения. При расчете экономического ущерба от массовых акций ($У$) методом прямого расчета стоит использовать сумму локальных ущербов:

$$У = У_{зд} + У_{жк} + У_{пр} + У_{гн} + У_{з} + У_{гр} \quad (2.1)$$

где $У_{зд}$ - ущерб от ухудшения здоровья населения в результате участия в массовых акциях; $У_{жк}$ - убыток в жилищно - коммунальном хозяйстве в результате массовых акций, $У_{пр}$ - убыток в промышленности в результате массовых акций, $У_{гн}$ – недополученные государством налоги в связи с сокращением прибыли промышленных предприятий в результате снижения производства, в связи с участием людей в массовых акциях, $У_{з}$ – затраты на выплату заработной платы, людям, которые страйкуют, так как они в этот момент не вырабатывают продукт, эта величина тоже является ущербом, $У_{гр}$ – ущерб причиненный государству в связи с порчей основных фондов, которые находятся на балансе государственных структур.

Так, ущерб от ухудшения здоровья населения - это материальный ущерб, состоящий из дополнительных затрат на лечение, выплат компенсаций пострадавшим обеим сторонам и затрат на создание основных фондов здравоохранения в увеличенном объеме. Ущерб в жилищно -коммунальном хозяйстве можно рассматривать как дополнительные затраты на машинное уборок улиц от мусора, оставленного участниками массовых акций, дополнительное окраски металлоконструкций, зданий, посадка новых деревьев и т.п.

При аналитическом методе материальный ущерб определяется как сравнение изменений индексов стабильности экономической системы, стабильности национальной валюты и т.п., в период проведения массовых акций и аналогичного периода без них.

На промышленных предприятиях предпочитают эмпирический метод расчета экономического ущерба. Так, согласно усредненной оценки ущерба при массовых акциях, ущерб можно рассчитать:

$$У_{прп} = У_{д} + У_{з} + У_{р} \quad (2.2.)$$

где $У_{д}$ – это доходы, которые могли быть получены, если бы все работники оставались на своих местах и производство работало в обычных темпах, $У_{з}$ – затраты на оплату труда не вышедшим работникам, $У_{р}$ - расходы связанные с потерей имиджа предприятия (уменьшения гудвила) в связи с невыполнением своих обязанностей перед контрагентами в полной мере.

Для государства материальный ущерб можно рассчитать как сумму материального ущерба, полученную прямым методом плюс все альтернативные доходы, которые могло бы получить государство за отсутствием в периоде массовых акций плюс расходы, которые будут понесены в будущем.

$$U_{\text{Гос}} = U + U_{\text{ГН}} + U_{\text{ЭК}} \quad (2.3)$$

где U - ущерб рассчитанный прямым методом, $U_{\text{ГН}}$ – недополученные государством налоги, которые оно бы получило при нормальной работе предприятий, $U_{\text{ЭК}}$ - ущерб причиненный окружающей среде, который не совсем заметен сразу после окончания массовых акций, но через некоторое время проявляется в полной мере.

ВЫВОДЫ

Проанализировав существующую методику оценки материального ущерба причиненного, массовыми акциями в Украине, становится понятно, что методики как таковой не существует. В результате этого целостную комплексную оценку материального ущерба от массовых акций и его анализ никто не проводит, каждая пострадавшая особа занимается этим сама, как и сама несет бремя вытребования возмещения этого ущерба. Можно отметить, что стандарты бухгалтерского учета и формы государственной статистической отчетности так же не предусматривают отображение таких данных. В связи с этим автором было предложено для количественной оценки материального ущерба, причиненного массовыми акциями, использовать три следующих основных метода: метод прямого расчета, аналитический метод и эмпирический. Было так же предложено методику расчета материального ущерба причиненного массовыми акциями для этих трех методов.

Так же предлагается осуществить пересмотр Гражданского и Хозяйственного кодекса Украины в части унификации определения убытков, в том числе и от массовых акций, и сделать один унифицированный правовой глоссарий для разработки единого методологического подхода к вычислению и учету отдельных составляющих последствий массовых акций.

Список литературы

- Кодекс законов о труде Украины, утверждается Законом № 322-VIII от 10.12.71 ВВР, 1971. Электронные документы. Доступен по адресу: <<http://zakon1.rada.gov.ua/laws/show/322-08>> .
- Гражданский кодекс Украины, ведомости Верховной Рады Украины (ВВР), 2003. Электронные документы. Доступен по адресу: <<http://zakon4.rada.gov.ua/laws/show/435-15>> .
- Хозяйственный кодекс Украины, ведомости Верховной Рады Украины (ВВР), 2003. Электронные документы. Доступен по адресу: <<http://zakon2.rada.gov.ua/laws/show/436-15>> .
- В.П., Нарожная В.Л. Экономическая оценка ущерба от людских потерь // Проблемы прогнозирования. – 1998. – № 5. – С. 109-120.
- Подузов А.А., Кукушкин Д.К. Шкала эквивалентности как инструмент измерения уровня жизни // Проблемы прогнозирования. – 1999. – № 1. – С. 108-122.
- Радаев Н.Н. Цена жизни и социально-экономические компенсации // Военная мысль. – 2001. – № 1. – С. 44-47.
- И.Л., Трунова Л.К., Востросаблин А.А. Экономический эквивалент жизни человека // Вестник Российской академии естественных наук. – 2004. – № 4.

Recenzenti:

doc. Inga URADNIKOVA, PhD.,

doc. Vasilij Mironovič ZAPLATINSKI, CSc.

EXTRÉMIZMUS A OZBROJENÉ SILY

THE EXTREMISM AND ARMED FORCES

CZIRÁK Pavel,¹ ČUKAN Karol²

ABSTRAKT: Článok sa zaoberá rizikami spojenými s výskytom extrémistických prejavov v ozbrojených silách. Prináša pohľad profesionálnych vojakov na extrémizmus. Opisuje úlohu kľúčových prvkov rezortu obrany v boji proti extrémizmu.

Kľúčové slová: extrémizmus, profesionálni vojaci, rezort obrany

ABSTRACT: Article deals with the risks associated with the presence of extremist manifestations in the armed forces. It provides insight of professional soldiers to extremism. It describes the role of the key elements of the defense sector in the fight against extremism.

Keywords: extremism, professional soldiers, defense sector

ÚVOD

Záujem extrémistov o vojenskú službu predstavuje tak pre ozbrojené sily, ako aj pre spoločnosť neprehliadnuteľné bezpečnostné riziko. Toto riziko je tu stále aj napriek profesionalizácií armády a zavedení prísneho sítu na vstup do profesionálnej vojenskej služby. Rezort obrany sa preto usiluje systematicky sledovať a vyhodnocovať prejavy a prípady extrémizmu v Ozbrojených silách SR.

1 SOCIOLOGICKÝ PRÍSTUP K RADIKALIZMU A EMPIRIZMU

Z psychologického pohľadu na jednotlivca a jeho vzťah k niečomu novému, cudziemu, nepoznanému je prirodzené, že človek k tomu novému pociťuje určitú mieru strachu, obáv, pretože nevie čo môže od neho očakávať. Existuje veľa spôsobov ako sa môže človek s touto situáciou vyrovnávať – cez poznanie a akceptáciu až po odmietnutie a snahe o elimináciu výskytu obdobných situácií. Je prirodzené, že si vzťah k novému, inému buduje každý človek na základe osobnej skúsenosti, sprostredkovaných názorov a skúseností ďalších ľudí. Takto vybudovaný vzťah je pomerne stály a mení sa len pozvoľna.

Zo sociologického pohľadu na spoločnosť a na vzťah ľudí k inakosti je prirodzené, že popri umiernennej väčšej časti spoločnosti, ktorá sa prejavuje väčšou, či menšou mierou tolerancie k inakosti, existuje aj okrajový prúd, ktorý má záujem presadzovať svoje názory a postoje aj s použitím prostriedkov násilia vrátane eliminácie zdroja svojich obáv. Je to prirodzené, avšak v demokratickej spoločnosti neakceptovateľné.

Ozbrojené sily sú súčasťou spoločnosti a je preto logické predpokladať, že ľudia spájajú najmä s tzv. pravicovým extrémizmom³ budú v nejakej miere tiež súčasťou jej radov. Tento predpoklad umocňuje fakt, že príslušnosť k ozbrojeným silám prináša ľuďom, ktorých spájame s extrémizmom určité benefity:

- existuje určitý prienik v hodnotovej orientácii medzi pravicovými extrémistami a príslušníkmi ozbrojených síl (disciplína a organizovanosť, vlastenectvo, zbrane, autorita...)
Z toho potenciálne vyplýva aj ich zreteľnejší záujem o službu v prostredí, ktoré sa im zdá hodnotovo blízke. Zároveň ich pôsobenie v ozbrojených silách im umožňuje šírenie extrémistických názorov a získavanie osôb pre ich aktivity.

¹ mjr. PhDr., PhD.: Ministerstvo obrany SR, Kutuzovova 8, 832 47 Bratislava. E-mail: pavel.czirak@mil.sk

² PhDr., CSc.: Univerzita Sv. Cyrila a Metoda v Trnave. karol.cukan@ucm.sk

³ Pozri: Závěry a odporúčania medzinárodného okrúhleho stola, ktorý organizovalo Centrum pre európske a severo-atlantické vzťahy v spolupráci s Akadémiou ozbrojených síl generála Milana Rastislava Štefánika dňa 10. septembra 2013 v priestoroch hotela Crown Plaza v Bratislave. Dostupné na: cena.org/wp-content/uploads/2013/09/RT3_final_SVK.pdf

- v rámci bojovej prípravy získajú vojensko-odborné zručnosti v oblasti organizovaného hromadného násillia, ktoré sú využiteľné aj pri organizovaní extrémistických akcií mimo rezortu obrany¹
- jednoduchší prístup k vojenskému materiálu, k zbraňam a k munícií²

Na úrovni ministerstva v marci minulého roka vznikla Sekcia ľudských zdrojov, ktorá má mimo iné vo svojej pôsobnosti úlohu vypracovať a aktualizovať koncepcie a programy na riešenie ľudsko-právnej problematiky v podmienkach rezortu ministerstva obrany. Táto sekcia riadi a koordinuje z tohto vyplývajúce aktivity v rezorte obrany (napr. antidiskriminačná politika, predchádzanie všetkým formám diskriminácie, rasizmu, xenofóbie, antisemitizmu a ostatným prejavom intolerancie, boj proti obchodovaniu s ľuďmi).

Oddelenie kvality života, ktoré je integrálnou súčasťou sekcie, konkrétne odboru sociálnej politiky, si vzalo za svoje priebežne realizovať analýzy a výskumy, ktoré by mohli merať mieru infiltrácie myšlienok extrémizmu v armáde. V týchto výskumoch bude nadväzovať na doterajšie, zatiaľ síce skromné, poznatky sociológov z Personálneho úradu OS SR v Liptovskom Mikuláši³.

Aktivity OKŽ by tak mali aspoň s častí preklenúť medzeru v sledovaní tejto problematiky, ktorá vznikla po reorganizovaní štruktúr generálneho štábu a „vyautovaní“ sociologickej činnosti z pôsobnosti tohto vojenského orgánu.

Graf 1 Podozrenia z trestných činov (štatistiky Voj. polície)

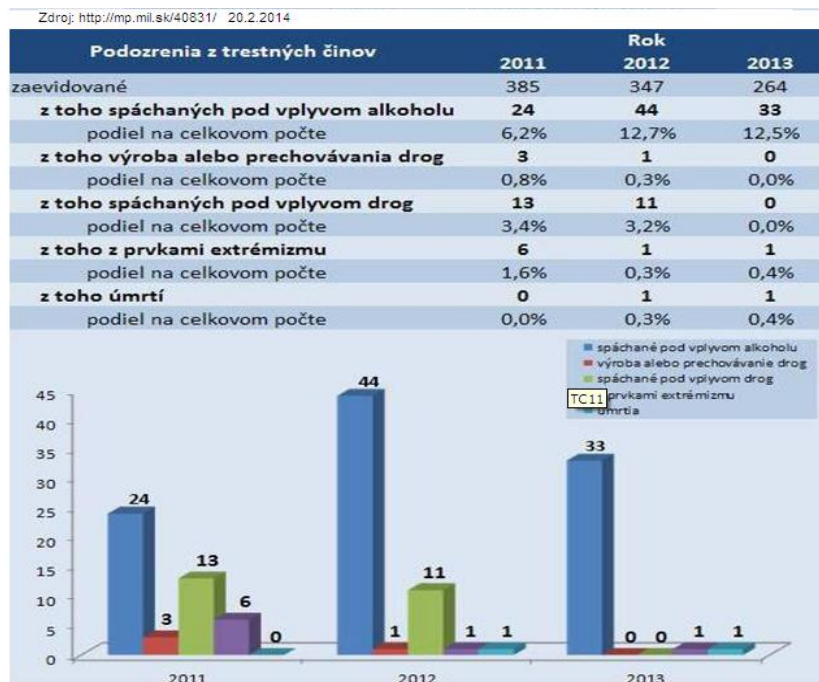

Spravidla sa jedná o prípady, kedy vojaci svojim oblečením, slovnými prejavmi alebo tetovaním prejavovali sympatie k hnutiam potláčajúcim základné práva a slobody. Jeden prípad, keď sa u profesionálneho vojaka našlo nielen množstvo nábojov a vojenského materiálu, ale tiež výbušný systém či tričko COMBAT 18 Slovakia, v jednom prípade vojak prechovával extrémistický materiál.

¹http://zpravy.idnes.cz/ucili-jsme-se-taktiku-a-strileni-popisuje-extremista-bojovy-vycvik-11m/domaci.aspx?c=A091105_092314_domaci_jw

² <http://hn.hnonline.sk/spolocnost-a-politika-686/hrozba-pre-slovensko-pravicovi-extremisti-175338>

³ Aj v tomto príspevku sa opierame o výsledky výskumnej aktivity oddelenia sociologických a psychologických činností PÚ OS SR.

3 RADIKALIZMUS A EXTRÉMIZMUS V OS SR V EMPÍRII

Z teoretického vymedzenia pojmov radikalizmus, extrémizmus a terorizmus bolo možné urobiť záver, že väčšina našich občanov nerobí výraznejšie rozdiely medzi týmito pojmami a zároveň ich spája najmä s prejavmi rasizmu a xenofóbie. Preto bol výskum¹ medzi profesionál-nými vojakmi zameraný na problémy vnímania resp. poznania tohto pojmu, na zistenie osobných skúsenosti s jeho prejavmi a poznanie jeho predstaviteľov na pracovisku a v regióne výkonu služby. Skúmal sa aj vzťah profesionálnych vojakov k prisťahovalcom a minoritám.

a) vnímanie významu pojmu extrémizmus profesionálnymi vojakmi

Z celkového počtu 518 respondentov na otázku „Vedeli ste, čo znamená pojem extrémizmus?“ odpovedalo 505 profesionálnych vojakov. Až 90% z nich (453 respondentov) bol tento pojem známy. Iba 10% z nich (52 respondentov) tento pojem nepoznalo. Tí, ktorí pojem extrémizmus poznali ho definovali najčastejšie ako:

- Rasovú a menšinovú neznášanlivosť,
- Násilie voči „iným“ osobám,
- Niečo iné ako normálne,
- Činnosť, ktorá vybočuje mimo zákon a stanovené pravidlá.

Získané výsledky potvrdili, že aj väčšina respondentov z radov profesionálnych vojakov si pojem extrémizmus tak ako občania Slovenska spája prevažne s rasovou a menšinovou neznášanlivosťou.

b) osobné skúsenosti profesionálnych vojakov s prejavmi extrémizmu

Približne 76 % respondentov odpovedalo, že s prejavmi extrémizmu doteraz nestretlo, 14% respondentov sa s prejavmi extrémizmu stretlo buď osobne alebo prostredníctvom blízkej rodiny, známych či susedov.

Viac ako polovica respondentov (53 %), nepozná vo svojom okolí extrémistu (Pozri Graf 2 na nasledujúcej strane), na druhej strane však 18% respondentov určitý kontakt s extrémistami priznalo. Zároveň je potrebné vychádzať z toho, že neexistuje konsenzus v chápaní pojmu extrémizmus. Z toho vyplýva, že výsledky môžu byť zaťažené širokým chápaním pojmu extrémizmus respondentmi, tak ako sme to predpokladali pri teoretickom vymedzení pojmov radikalizmus a extrémizmus.

Graf 2 Poznáte nejakého extrémistu? (v %)

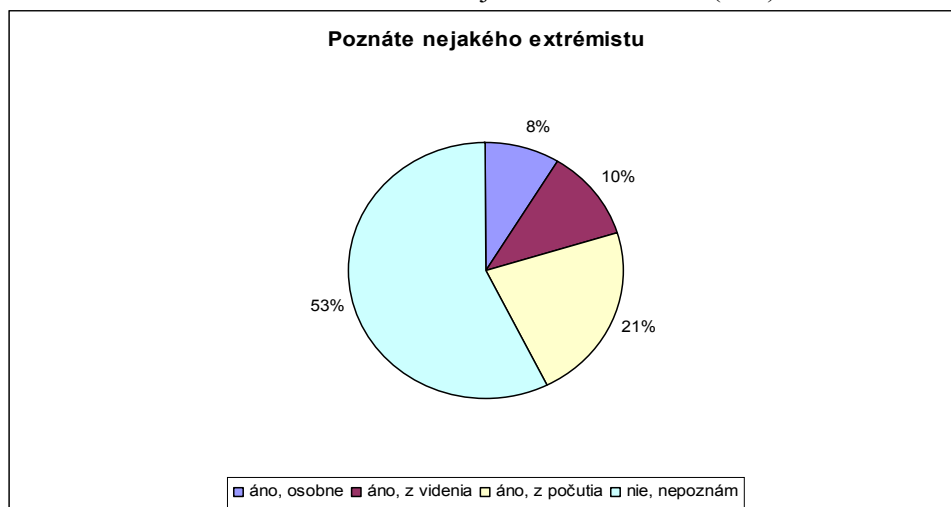

¹ Vyhnalová, M. et al, 2013, OMNIBUS 2013: Vybrané časti záverečnej správy zo sociologického prieskumu. Liptovský Mikuláš : PÚ OS SR, 2013. 8 s.

Výsledky výskumu medzi profesionálnymi vojakmi potvrdili, že extrémizmus zatiaľ nie je na Slovensku jav, s ktorým by sa respondenti stretávali často. Len 4 % respondentov uviedlo, že je denne konfrontovaných s prejavmi extrémizmu, 5 % respondentov približne raz za týždeň a 6 % respondentov približne raz za mesiac (Graf 3).

Graf 3 Ako často sa osobne stretávate s prejavmi extrémizmu? (v %)

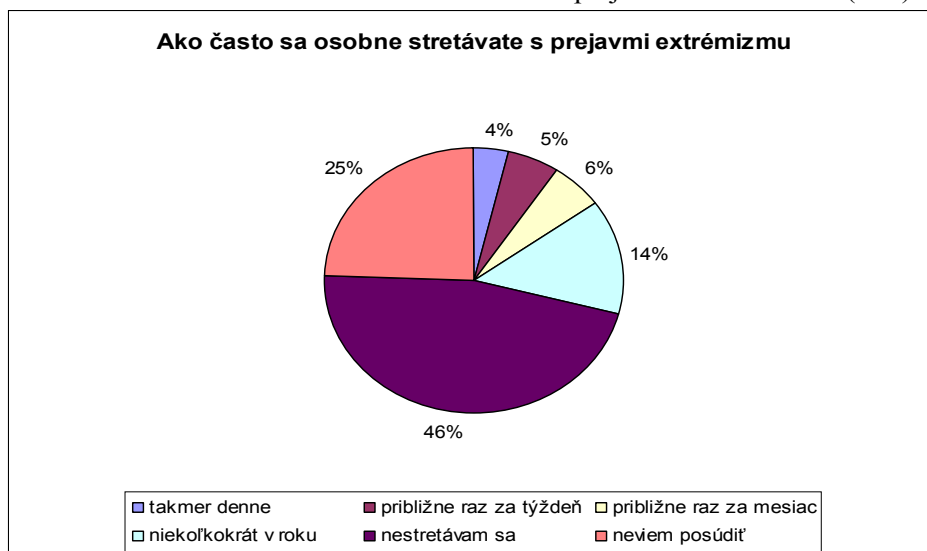

Napriek týmto výsledkom si ale z 517 respondentov len 38,5 % myslelo, že extrémizmus v regióne výkonu vojenského povolania neexistuje a až 27,9 % respondentov si myslelo, že extrémizmus regióne výkonu vojenského povolania existuje (pomerné vysoké percento respondentov). Nevyhranený názor zastávalo 33,7 % opýtaných profesionálnych vojakov. Výskyt extrémizmu na útvare, kde profesionálni vojaci slúžia odmietlo až 59,2 %, resp. pripustilo len 17 % respondentov (Graf 4).

Graf 4 Problém extrémizmu na útvare kde slúžim neexistuje (v %)

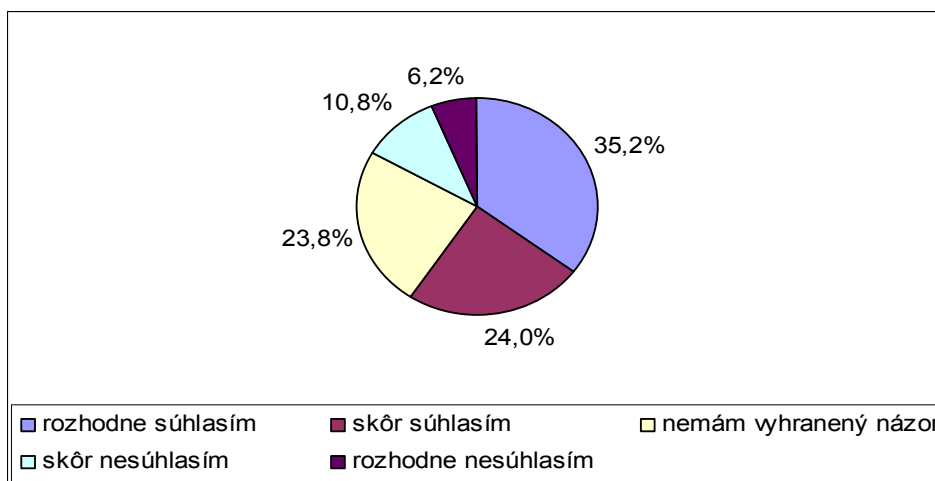

Výskumom sa zistilo, že až 46,7% respondentov sa v priebehu svojej vojenskej služby nestretlo s prejavmi extrémizmu a ani o tom nepočuli a tiež 14,3 % respondentov si vybrala možnosť „neviem“. Len 9,7 % respondentov odpovedalo, že mali skúsenosť s prejavmi extrémizmu, 8,9 % respondentov poznalo také prípady u svojich kolegov a 20,3 % respondentov počulo, že sa to stalo.

c) vnímanie vplyvu etnických menšín a prisťahovalcov na existujúce problémy v spoločnosti profesionálnymi vojakmi

Viac ako štvrtina skúmaných profesionálnych vojakov (26,5%) bolo presvedčených, že za všetky problémy v našej spoločnosti môžu etnické menšiny (rómska, maďarská, ukrajinská menšina atď.). Necelá polovica respondentov (48,2 %) s týmto tvrdením nesúhlasí.

Omnoho miernejšie boli názory profesionálnych vojakov na to, že za všetky problémy môžu prisťahovalci. Takmer dve tretiny respondentov – až 62,2% si nemyslí, že príčinou problémov v spoločnosti sú prisťahovalci, opačný názor má 11,4%.

d) vnímanie boja spoločnosti proti extrémizmu profesionálnymi vojakmi

Podľa výsledkov výskumu bolo 39,4 % respondentov presvedčených, že opatrenia, ktoré sú realizované v našej spoločnosti sú na nedostatočnej úrovni. Opačné stanovisko zastávalo 28,2% respondentov, ktorí vnímali aktivity vyvíjané zo strany Slovenskej republiky voči extrémizmu za postačujúce.

Takmer dve tretiny respondentov – 64,5% sa vyjadrilo, že odsudzuje prejavy extrémizmu. Prostredníctvom vyjadrení sa do popredia dostala skupina vojakov, ktorí sa o problematiku extrémizmu nezaujímajú. Celkovo nezaujem prejavilo až 26,9 % respondentov (n=139). Tolerantné stanovisko na prejavy extrémizmu zastávalo 8,5% respondentov (n = 44).

Vnímanie prejavov extrémizmu poukázalo na fakt, že profesionálni vojaci, ktorí sa vo svojich životoch nezaoberajú týmto fenoménom, majú absenciu osobnej alebo sprostredkovanej skúsenosti v danej oblasti. Zároveň možno predpokladať, že profesionálni vojaci sú vo svojich životoch orientovaní na riešenie takých oblastí života, ktoré sa priamo dotýkajú ich vlastnej existencie a životného pohodlia. Môže znamenať zastávanie životnej filozofie typu „čo sa ma bytostne netýka a nezasahuje do môjho života, tomu pozornosť nevenujem.“

Prekvapivý je aj údaj o existencii skupiny profesionálnych vojakov (n=44), ktorí tolerujú extrémistické prejavy v spoločnosti. Je možné predpokladať, že v ich názoroch, resp. aj v konaní by sa dali nájsť prvky intolerancie voči existujúcim istým minoritným skupinám. Je potrebné si uvedomiť, že takto zmýšľajúci profesionálni vojaci sú rizikovní pre OS SR.

e) vnímanie pozitívnej diskriminácie privilegovaných sociálnych skupín profesionálnymi vojakmi

Diferencovanie spoločnosti na základe príslušnosti k istým sociálnym skupinám sa potvrdilo vo vyjadrenom presvedčení respondentov na pozitívnu diskrimináciu, pričom až 76,7% z nich sa domnievalo, že spoločnosť uprednostňuje isté skupiny alebo ich uprednostňuje aspoň niekedy. Iba 5,4% respondentov zaobchádzanie spoločnosti s jednotlivcami, resp. sociálnymi skupinami vnímalo ako rovnocenné.

Rozdelenia vojakov, ktorí sa zúčastnili výskumu podľa najvyššieho dosiahnutého vzdelania ukázalo, že vysokoškóľáci výraznejšou mierou deklarovali väčšiu privilegovanosť istých skupín obyvateľstva. Profesionálni vojaci slúžiaci v hodnostnom zbore dôstojníkov oveľa viac uvádzali presvedčenie, že spoločnosť diferencuje pohľad na skupiny obyvateľstva, ako tomu bolo vo vyjadreniach vojakov slúžiacich v hodnostnom zbore mužstva.

f) tolerovanie minoritných skupín spoločnosti profesionálnymi vojakmi

Len 69 respondentov (13,7%) z 503 respondentov uviedlo, že by im v ich blízkosti neprekážalo bývanie minoritných a názorovo vyhranených, alebo spoločensky neprispôsobivých jednotlivcov.

Ostatným 86,7% respondentom najviac „prekážajú“ tieto minoritné a spoločensky neprispôsobivé skupiny obyvateľstva, ktoré žijú v ich susedstve: 1. drogový závislý človek (333 volieb); 2. rómska rodina (279 volieb); 3. skinhead, neonacista (238 volieb); 4. človek s kriminálnou minulosťou (147) a napokon 5. moslimská rodina (71 volieb).

3 PREVENČIA A BOJ PROTI EXTRÉMIZMU

Ministerstvo obrany Slovenskej republiky si je vedomé rizika spätého s potenciálnou infiltráciou extrémistov do ozbrojených síl. V rezorte obrany sa s problematikou extrémizmu zaoberajú predovšetkým tri inštitúcie: 1. Vojenská polícia;¹ 2. Generálny štáb ozbrojených síl SR² a 3. Sekcia ľudských zdrojov³

Hlavným garantom prevencie a boja proti extrémizmu v rezorte obrany je Vojenská polícia, ktorá ho rozpracováva v koncepcnej, preventívnej i represívnej rovine.

Generálny štáb ozbrojených síl SR je primárnym realizátorom protixtrémistickej politiky. Piliermi jeho aktivít v boji proti extrémizmu sú edukačné aktivity a monitoring sociálno-patologických javov vo vojenských útvaroch a zariadeniach.

Edukačné aktivity sa uskutočňujú v dvoch rovinách. Jednak v rámci kariérnych kurzov pre profesionálnych vojakov tak, aj v rámci tematických blokov, ktoré prebiehajú vo forme Spoločensko-vedných seminárov na každom útvare. Monitoring sociálno-patologických javov je zabezpečovaný najmä sociologickými výskumami a sledovaním štatistických ukazovateľov stavu služobnej disciplíny profesionálnych vojakov.

Ako sme uviedli úvode Sekcia ľudských zdrojov sa zaoberá extrémizmom zo širšieho pohľadu ochrany ľudských práv. Jej hlavné nástroje spočívajú v koncepcnej príprave ochrany ľudských práv a nastaveniu takých pracovno-právnych vzťahov, ktoré by eliminovali diskrimináciu ako pri výberových konaniach na vedúce a vyššie pracovné pozície, ako aj v rámci medziľudských vzťahoch na pracovisku.

Ministerstvo obrany je gestorom úpravy štátnej služby profesionálnych vojakov podľa zákona č. 346/2005 Z. z. o štátnej službe profesionálnych vojakov ozbrojených síl Slovenskej republiky a o zmene a doplnení niektorých zákonov v znení neskorších predpisov (ďalej len „zákon č. 346/2005 Z. z.“).

V zákone je možné sa oprieť v boji proti extrémizmu o nasledujúce prvky:

- v § 3 sú obsiahnuté zásady rovnakého zaobchádzania v súlade s ustanoveniami zákona č. 365/2004 Z. z. o rovnakom zaobchádzaní v niektorých oblastiach a o ochrane pred diskrimináciou a o zmene a doplnení niektorých zákonov v znení neskorších predpisov (antidiskriminačný zákon), ktorý upravuje povinnosť dodržiavať zásadu rovnakého zaobchádzania v oblastiach sociálneho zabezpečenia, zdravotnej starostlivosti, vzdelania a pracovno-právnych vzťahov

¹ Vojenská polícia je policajnou službou, ktorá v rozsahu vymedzenom zákonom č. 124/1992 Zb. o Vojenskej polícii v znení neskorších predpisov plní úlohy policajnej ochrany ministerstva, ozbrojených síl Slovenskej republiky, zložiek podieľajúcich sa na plnení úloh ozbrojených síl Slovenskej republiky, vojenských objektov a priestorov, vojenských obvodov, vojenského materiálu, ako aj majetku štátu v správe alebo v užívaní rozpočtovej organizácie, príspevkovej organizácie alebo štátneho podniku, ktorých zriaďovateľom alebo zakladateľom je ministerstvo, v priestoroch a na miestach, kde prebiehajú vojenské operácie alebo vojenské akcie. Organizačnú štruktúru, početné stavy a Štatút Vojenskej polície určuje minister.

² Podľa Organizačného poriadku Generálneho štábu OS SR riadi prevenciu a boj proti sociálno-patologickým javom, prijíma návrhy opatrení na odstránenie nedostatkov v oblasti výkonu zmeny vojenského útvaru, posádkovej služby v ozbrojených silách a v oblasti služobnej a pracovnej disciplíny v pôsobnosti ozbrojených síl, závery riešenia udalostí a negatívnych (protispoločenských) javov vzniknutých v ozbrojených silách, ďalej zabezpečuje odbornú prípravu pracovníkov personálneho manažmentu, veliteľov a ďalších pracovníkov na realizáciu úloh v oblasti vzdelávania a kvality života.

³ Podľa Organizačného poriadku Ministerstva obrany SR vypracúva a aktualizuje koncepcie a programy na riešenie ľudsko-právnej problematiky v podmienkach rezortu ministerstva obrany a riadi a koordinuje z tohto vyplývajúce aktivity v rezorte ministerstva obrany (napr. antidiskriminačná politika, predchádzanie všetkým formám diskriminácie, rasizmu, xenofóbie, antisemitizmu a ostatným prejavom intolerancie, boj proti obchodovaniu s ľuďmi).

- podľa písm. f) ods. 1 § 70 sa služobný pomer profesionálneho vojaka skončí prepustením, ak bol právoplatne odsúdený za prečin, ktorý je úmyselným trestným činom alebo za zločin¹
- podľa písm. c) ods. 2 § 70 sa služobný pomer profesionálneho vojaka môže skončiť prepustením, ak v priebehu 12 po sebe nasledujúcich mesiacov opakovane porušil základnú povinnosť ustanovenú v § 119², ak nejde o prípad uvedený v odseku 4; nemusí ísť o porušenie tej istej základnej povinnosti,

V rámci vnútorného právneho prostredia pre boj s extrémizmom sú vypracované nasledujúce služobné predpisy:

- Nariadenie ministra obrany Slovenskej republiky č. 13/2012 o zabezpečení plnenia úloh boja proti extrémizmu
- Služobný predpis hlavného služobného úradu pre štátnu službu prof. vojakov č. 2/2006 o vykonávaní kontroly vecí, ktoré profesionálny vojak vnáša na pracovisko, do vojenského útvaru alebo vojenského zariadenia alebo ktoré z nich odnáša..., ktorý v čl. 2 ods. 1, písm. j), ktorá zakazuje vnášať na pracovisko, do vojenského útvaru alebo vojenského zariadenia materiály propagujúce hnutia potláčajúce práva a slobody občanov.
- Konceptia boja proti extrémizmu na roky 2011-2014 (rozpracovanie na podmienky Ministerstva obrany Slovenskej republiky) č. spisu RVP-152-27/2011- OOaDTČAaPK z 30.septembra 2011

ZÁVER

Záverom je potrebné ešte raz zvýrazniť tú skutočnosť, že prejavy radikalizmu a extrémizmu v ozbrojených silách a vzťah radikálnych a extrémnych skupín (najmä však pravicových) tvoria najzávažnejšie aspekty problematiky vo vzťahu k hrozbám pre vnútornú bezpečnosť štátu. Výskum, ktorý bo realizovaný sociológmi z Personálneho úradu OS SR ponúkol cenné, i keď len parciálne, informácie o aktuálnom stave v oblasti extrémizmu v Ozbrojených silách Slovenskej republiky. V ďalšom období sa bude potrebné zamerať skôr na kvantitatívny výskum, tematicky pokrývajúci najmä postojoové otázky a socio-ekonomické faktory, ktoré podnecujú inklináciu členov ozbrojených síl k radikálnym a extrémistickým myšlienkam a následne k spolupráci s extrémistickými organizáciami.

Bibliografia:

„*Extrémizmus vs. ozbrojené sily: implikácie pre vnútornú bezpečnosť a odporúčania pre budúcnosť*“ [online], [Bratislava (Slovakia): CENAA, 2013]. Dostupné na internete: cena.org/wp-content/uploads/2013/09/RT3_final_SVK.pdf

¹ Teda vrátane § 421, §422 (Podpora a propagácia skupín smerujúcich k potlačeniu základných práv a slobôd) a § 423 (Hanobenie národa, rasy a presvedčenia) zákona č. 300/2005 Z.z. Trestný zákon v znení neskorších predpisov

² Služobná disciplína je podľa ods. 1) § 117 povinnosť dodržiavať Ústavu Slovenskej republiky, ústavné zákony, zákony, ďalšie všeobecne záväzné právne predpisy, vojenskú prisahu, Etický kódex profesionálneho vojaka, služobné predpisy, vojenské rozkazy, nariadenia, príkazy a pokyny vedúcich služobných úradov a veliteľov. Teda napr. aj porušenie § 47a (priestupky extrémizmu) podľa zákona č. 372/1990 Zb. o priestupkoch alebo aj Etického kódexu profesionálneho vojaka, podľa ktorého v ods.1) čl.4) „Profesionálny vojak pri vykonávaní štátnej služby nepripúšťa diskrimináciu na základe vojenskej hodnosti, pohlavia, sexuálnej orientácie, fyzickej dispozície, majetkových pomerov, politických a náboženských názorov, rasových, národnostných, sociálnych alebo iných väzieb“.

- Krupa, J. 2009. *Učili jsme se taktiku a střelení, popisuje extremistu bojový výcvik*. [online], [Praha (Czech republic): Mafra, 2009]. Dostupné na internete: http://zpravy.idnes.cz/ucili-jsme-se-taktiku-a-strileni-popisuje-extremista-bojovy-vycvik-11m-/domaci.aspx?c=A091105_092314_domaci_jw
- Dömeová, A., 2005. *Hrozba pre Slovensko? Pravicoví extrémisti*. [online], [Bratislava (Slovakia): ECOPRESS, 2005]. Dostupné na internete: <http://hn.hnonline.sk/spolocnost-a-politika-686/hrozba-pre-slovensko-pravicovi-extremisti-175338>
- Štatistiky Vojenskej polície [online], 2014. [Bratislava (Slovakia): Vojenská polícia, 2014]. Dostupné na internete: <http://mp.mil.sk/40831/>
- Organizačný poriadok Ministerstva obrany SR
- Organizačný poriadok Generálneho štábu OS SR
- Zákon SNR č. 372/1990 Zb. o priestupkoch
- Zákon č. 346/2005 Z. z. o štátnej službe profesionálnych vojakov ozbrojených síl Slovenskej republiky a o zmene a doplnení niektorých zákonov v znení neskorších predpisov
- Zákon č. 124/1992 Zb. o Vojenskej polícii v znení neskorších predpisov
- Zákon č. 365/2004 Z. z. o rovnakom zaobchádzaní v niektorých oblastiach a o ochrane pred diskrimináciou a o zmene a doplnení niektorých zákonov v znení neskorších predpisov (antidiskriminačný zákon)
- Vyhnanová, M. et al, 2013, OMNIBUS 2013: Vybrané časti záverečnej správy zo sociologického prieskumu. Liptovský Mikuláš : PÚ OS SR, 2013. 8 s.
- Nariadenie ministra obrany Slovenskej republiky č. 13/2012 o zabezpečení plnenia úloh boja proti extrémizmu
- Služobný predpis hlavného služobného úradu pre štátnu službu prof. vojakov č. 2/2006 o vykonávaní kontroly vecí, ktoré profesionálny vojak vnáša na pracovisko, do vojenského útvaru alebo vojenského zariadenia alebo ktoré z nich odnáša.
- Koncepcia boja proti extrémizmu na roky 2011-2014 (rozpracovanie na podmienky Ministerstva obrany Slovenskej republiky) č. spisu RVP-152-27/2011- OOaDTČAaPK z 30.septembra 2011

Recenzenti:

prof. dr. hab. Jan MACIEJEWSKI,
doc. RSDr. Jozef MATIS, PhD.

АНАЛИЗ ПУТЕЙ СОВЕРШЕНСТВОВАНИЯ ГОСУДАРСТВЕННОГО РЕГУЛИРОВАНИЯ ПРИРОДНО-ТЕХНОГЕННОЙ БЕЗОПАСНОСТИ МЕГАПОЛИСОВ В УКРАИНЕ

ANALYSIS BY IMPROVING STATE REGULATION OF NATURAL-TECHNOGENIC SAFETY METROPOLISES IN UKRAINE

ЧЕРНЕТА Валерий Николаевич¹

АННОТАЦИЯ: Разработаны научные и прикладные основы формирования и функционирования механизмов государственного регулирования естественно-техногенной безопасности мегаполисов. Определены природно-техногенные угрозы и риски опасностей в крупных городах. Разработаны методические подходы к анализу и прогнозированию природно-техногенной безопасности крупных городов Украины. Установлены приоритетные направления совершенствования регулирования естественно-техногенной безопасности на кратко-и долгосрочную перспективу.

Ключевые слова: природно-техногенная безопасность, чрезвычайная ситуация, город, мегаполис, риск, государственное регулирование, кластер.

ABSTRACT: Developed the scientific and practical basis for the formation and functioning of mechanisms of state regulation of natural-technogenic safety megacities. Identified natural-technogenic threats and risks of danger in large cities. Found methodological approaches to the analysis and forecasting of natural-technogenic safety of large cities in Ukraine. Established priorities for improving the management of natural-technogenic safety in the short and long term.

Keywords: natural and industrial safety, emergency, city, metropolis, risk, government regulation, cluster.

ВВЕДЕНИЕ

Мегаполисы являются сложным, многогранным организмом. Их функционирование невозможно рассматривать без связи с определенными рисками, которые порождают угрозы природной и техногенной опасности. Именно поэтому возникает вопрос о введении стратегического планирования природно-техногенной безопасности, суть которого заключается в разработке стратегических решений как компонентов управления безопасностью в мегаполисах Украины. Стратегическое планирование предполагает как предупреждение и уменьшение вероятности возникновения аварий и катастроф природного и техногенного происхождения, так и сокращения масштабов их последствий.

С этой целью необходимо оптимизировать усилия государственного контроля, усовершенствовать методы предпринимательской деятельности, основанные на эффективном экономическом механизме. Сегодня стратегическое планирование природно-техногенной безопасности в Украине нуждается в совершенствовании теоретико-методологических, правовых, организационных вопросов и практических проблем использования методов стратегического планирования.²

Целью исследования является разработка теоретических основ стратегического планирования природно-техногенной безопасности в крупных городах Украины. Усиление процессов урбанизации в мире не подкрепляется соответствующим ростом необходимой инфраструктуры

¹ Senior lecturer in the humanities DNEPROPETROVSK STATE FINANCE ACADEMY Kontaktná adresa: UKRAINE, 49083, DNEPROPETROVSK, ARZHANOVA STR., 12 E-mail: valerijch@mail.ru

² Различные аспекты и отдельные подходы к исследованию природно-техногенной безопасности, а также стратегического планирования освещены в работах отечественных и зарубежных ученых, среди которых стоит отметить Агаркову Н., Быстрякова И., Близнюка А., Вакуленко В., Волошина С., Гириль М., Громова А., Данилишина Б., Нижнего М., Дорогунцова С., Желибо Е., Качинского А., Мамонтову В. и других.

1 ТЕОРЕТИЧЕСКИЕ ОСНОВЫ ИССЛЕДОВАНИЯ ГОСУДАРСТВЕННОГО РЕГУЛИРОВАНИЯ ПРИРОДНО – ТЕХНОГЕННОЙ БЕЗОПАСНОСТИ МЕГАПОЛИСА

1.1. ПРИРОДНО-ТЕХНОГЕННЫЕ УГРОЗЫ И РИСКИ ВОЗНИКНОВЕНИЯ ОПАСНОСТИ В КРУПНЫХ ГОРОДАХ

Концентрация населения на ограниченных территориях, насыщенных промышленными предприятиями, транспортными магистралями, жилыми домами связана с целым рядом проблем, в том числе и обеспечение природно-техногенной безопасности жизнедеятельности населения. По прогнозам специалистов, площадь урбанизированной территории Земли к 2070 г. достигнет 19 млн. км², или 12,8 % суши, против 4,69 млн. км² в 1980 году.¹ Украина, несмотря на значительную площадь своей территории, является высокоурбанизированной страной: в городах и поселках городского типа проживает 31,6 млн. чел. , или 68,3 % всего населения.² Тенденция увеличения городского населения сохраняется в силу политических, социальных, экономических и др. причин. В городах, особенно в крупных, сосредоточен целый ряд промышленных производств, в том числе и таких экологически опасных, как металлургическое, машиностроительное, химическое, нефтеперерабатывающее, целлюлозно-бумажное, объекты энергетики и коммунального хозяйства, неотъемлемой частью которых являются мощные выбросы в окружающую среду токсичных отходов; теплового электромагнитного, шумового загрязнения; потенциальная опасность крупномасштабных техногенных аварий и т.д. Мощным источником химических и физических загрязнений в условиях города остается транспорт, а также различные предприятия городского коммунального хозяйства. Все это превращает урбанизированные территории в очаги наиболее интенсивного воздействия человека на окружающую среду.

Особое место в современных условиях развития крупных городов Украины имеют угрозы коммунально-бытового характера. Аварийное состояние большинства из них несет серьезную угрозу развития городов. К основным угрозам коммунально-бытового характера относятся: растущий уровень прорывов сетей тепло- и водоснабжения, что приводит к вымыванию почвы, разрушению фундаментов, образованию провалов; старение жилищного фонда, снижение надежности и устойчивости энергоснабжения, перегруженность магистральных инженерных сетей канализации и полей фильтрации, дефицит источников теплоснабжения в отдельных районах города, медленное внедрение новых технологий очистки питьевой воды и утилизации производственных и бытовых отходов, возможность влияния внешних факторов на качество воды, несоответствие дорожного покрытия на территории города требованиям безопасности пассажирских перевозок, отсутствие единой системы оперативного реагирования служб ЖКХ на запросы населения по вопросам жилищно-бытового характера, снижение уровня коммунально-бытовых услуг для населения.

К основным экологическим угрозам природно-техногенной безопасности большого города прежде всего относятся: загрязнение атмосферного воздуха; загрязнения водоемов сточными водами; техногенное загрязнение земной поверхности вследствие отсутствия эффективных технологий утилизации радиоактивных, химических, промышленных и бытовых отходов, влияние на население и территорию города аварий и стихийных бедствий, происходящих на территории города и прилегающих районов.

¹ Регіональний вимір екологічної безпеки України з урахуванням загроз виникнення техногенних і природних катастроф / Н.В. Агаркова, А.Б. Качинський, А.В. Степаненко. – К.: НІСД, 1996. – 82 с. (Серія «Екологічна безпека»; вип. 2).

² там же

Еще одной особенностью большого города как объекта управления природно-техногенной безопасностью на национальном и региональном уровнях является учет остроты угрозы быстрого и масштабного распространения заболеваний:

- вспышки инфекционных и паразитарных заболеваний, рост социально обусловленных болезней (туберкулез, вирусные гепатиты, ВИЧ-инфекция, заболевания, передающиеся половым путем);
- рост массовых неинфекционных заболеваний, обусловленных неблагоприятными факторами окружающей среды, увеличение профессиональной заболеваемости.

Для мегаполисов Украины наиболее угрожающими являются следующие возможные аварии:

1. пожары и взрывы на крупных промышленных предприятиях и инфраструктурных объектах - наиболее уязвимыми являются предприятия, которые концентрируют, перерабатывают, транспортируют и реализуют нефте- и газопродукты, угольные шахты и другие объекты, где есть условия для образования газозвдушной взрывчатой смеси;
2. аварии с выбросом, угрозой выброса опасных веществ;
3. аварии на гидродинамических сооружениях напорного фронта - прежде всего, плотин крупных гидравлических электростанций;
4. аварии на электростанциях различных типов и связанных с ними инфраструктурных объектов;
5. аварии на коммунальных системах жизнеобеспечения - состояние водопроводов и коллекторов больших городов Украины характеризует неудовлетворительное состояние, а в некоторых катастрофическое;
6. взаимосвязанные техногенные аварии различного происхождения - чаще всего в крупных городах, где концентрируются различные по происхождению потенциально опасные техногенные объекты, аварии на одних, как правило, вызывают чрезвычайные ситуации на других, усложняя их последствия.

Последний выделенный нами тип техногенных аварий обнаруживает не только комплексный характер техногенной безопасности, но и взаимосвязанность природных катаклизмов и аварий на объектах, сочетающих сложные причинно-следственные связи, что дает основания рассматривать природно-техногенную безопасность как целостную систему и объект государственной политики.

Сформированный в крупных городах Украины техногенный комплекс сложный, опасный, инертный в развитии, его трудно реконструировать. Научно-технический прогресс способствует обеспечению обновления и перенастройки технического оснащения техногенного комплекса крупных городов Украины. В крупных городах Украины сложилась крайне сложная ситуация с загрязнением воздуха, неблагоприятные в экологическом отношении большие реки, особенно Днепр, в частности в пределах крупных городов. Это ведет к тому, что комфортных, безопасных для жизни населения территорий в Украине остается все меньше. В большинстве случаев природно-техногенные катастрофы, острота их последствий обусловлены неудовлетворительным уровнем решения проблемы организации управления.

Регулирование состояния природно-техногенной безопасности представляет собой непрерывный процесс, заключающийся в обосновании и реализации стратегии действий с использованием наиболее оптимальных методов функционирования и средств и путей совершенствования системы, контроле состояния, выявлении, нейтрализации (устранении) потенциальных и реальных опасностей, угроз или других дестабилизирующих факторов.

1.2 МЕТОДИЧЕСКИЕ ПОДХОДЫ К ИССЛЕДОВАНИЮ ЕСТЕСТВЕННО - ТЕХНОГЕННОЙ БЕЗОПАСНОСТИ КРУПНЫХ ГОРОДОВ

Система регулирования природно-техногенной безопасности состоит из совокупности подсистем, которые характеризуются собственным критериям и показателям, объединенными определенными отношениями и образующими единое целое с новыми качествами по сравнению со свойствами этих подсистем [7].¹

Она распределяется на составные части с выделением объектов - носителей проблемы и субъектов, обеспечивающих решение проблемы формирования безопасности жизнедеятельности, осуществления анализа и оценки влияния различных факторов на компоненты и систему в целом, результатом которых является выбор и реализация решений по управлению (рис. 1)

Введение основных принципов безопасного развития предусматривает создание комплексного механизма, который обеспечил бы реальное снижение техногенной нагрузки на окружающую среду городов.



Рис. 1 Система государственного регулирования естественно - техногенной безопасности

¹ Іщенко Г. Г. Аналіз та прогноз природно-техногенної безпеки великих міст із застосуванням нелінійних методів / Г. Г. Іщенко // Економіка і держава: [міжнар. практ. журн.]. 2009. № 8. С. 48–53.

Формирование и функционирование механизмов происходит исходя из конституционно закрепленных принципов разделения властей, целевого распределения необходимых материальных и финансовых ресурсов, сформированности системы органов государственной власти и местного самоуправления.

Все аспекты национальной безопасности тесно связаны между собой и решения каждой из них возможно только в комплексе с другими. На современном этапе развития Украины существует острая необходимость разработки концепции ЧС, и последствий их проявления. ЧС природно-техногенной безопасности характеризуют непредсказуемость, разрушительный характер, неопределенность масштабов и последствий, дефицит времени, человеческих, финансовых, материальных ресурсов для предупреждения и минимизации последствий. Деятельность человека по обеспечению общества прежде благами существования часто связана с нарушениями безопасности. Минимизация негативных последствий ЧС предусматривает наработку и реализацию механизма, который предусматривает систему действий в хозяйственном, социальном, экологическом, психологическом звеньях существования человека.

Слабо разработанной остается методика оценки ЧС, их влияния на социальное, культурное, политическое развитие общества, окружающую среду, а, следовательно, комплексного воздействия на общество. Концепция риска включает анализ, оценку и управление им, что предполагает выявление и оценку возможных негативных последствий в количественных показателях.

Можно выделить основные из них:

- количество и ранг (местного, регионального, национального и всемирного значения) разрушенных или нарушенных в результате проявления ЧС объектов охраны природы, здравоохранения, рекреации, образования, культуры;
- степень изменения (разрушения) природных комплексов и их компонентов.

Показатель риска возникновения чрезвычайных ситуаций вследствие проявления негативного воздействия определенного фактора определяется как:

- практически невероятные проявления опасностей (1 случай на 10⁶ лет),
- маловероятные (10⁻⁶ – 10⁻⁵),
- вероятные (10⁻⁵ – 10⁻⁴),
- островероятные (10⁻⁴ – 10⁻³),
- недопустимо вероятные (более 10⁻³) [8, с.23].¹

Интегральным выражением уровень опасности территории большого города можно отобразить как:

$$H_{инт} = \sum_{i=1}^n H_n \times C_n , \quad [1.1]$$

где:

H_n - степень опасности возникновения ЧС,

C_n - величина общественных убытков, вызванных негативными последствиями ЧС.

Совокупность убытков, наступающих в результате проявления ЧС, можно определить как сумму впечатления их негативными последствиями для каждого из их типов.

¹ Методика визначення ризиків та їх прийнятних рівнів для декларування безпеки об'єктів підвищеної небезпеки. – К.: Основа, 2008. с. 23.

Общий объем убытков от ЧС осуществляется как сумма локальных ущербов:

- ущерб нанесен окружающей среде большого города - Z_n ;
- ущерб нанесен социальному развитию большого города, что вызвало потерю здоровья, жизни населения, потерю объектов социальной сферы, социальной инфраструктуры и т.д. - Z_c ;
- ущерб нанесен экономике населенного пункта, который проявляется в потере городского имущества, основных фондов, продукции промышленного производства, нарушений производственной инфраструктуры и т.д. - Z_e .

Соответственно, интегральную форму уровня опасности большого города можно отобразить как:

$$N_{\text{инт}} = N_n \times (Z_n + Z_c + Z_e) \quad [1.2]$$

Наиболее серьезными всегда остаются социальные негативные последствия возникновения ЧС природно-техногенного характера. Они ведут к снижению демографического потенциала города, вызывают волны миграции населения за его пределы, возникновение диспропорций в половой и возрастной структуре населения большого города. Особенно чрезвычайные ситуации могут влиять на население города - высокий уровень безопасности в техносфере способствует росту крупных городов, повышению квалификации работающих, росту благосостояния, а, следовательно, и количества новорожденных, а снижение этого уровня ведет к обратным процессам.

Оценка негативных последствий чрезвычайных ситуаций природно-техногенного характера, по нашему мнению, должна быть согласованной с оценкой состояния готовности к предотвращению проявлений чрезвычайных ситуаций и минимизации их негативных последствий.

2 ПОВЫШЕНИЕ ЭФФЕКТОВ ГОСУДАРСТВЕННОГО РЕГУЛИРОВАНИЯ ПРИРОДНО – ТЕХНОГЕННОЙ БЕЗОПАСНОСТИ МЕГАПОЛИСА

2.1. ГОСУДАРСТВЕННОЕ РЕГУЛИРОВАНИЕ ПРИРОДНО - ТЕХНОГЕННОЙ БЕЗОПАСНОСТИ КРУПНЫХ ГОРОДОВ

Государственная система регулирования естественно-техногенной безопасности крупных городов является неотъемлемой частью системы общегосударственного управления. Эта система объединяет следующие составные элементы: подсистема предупреждения возникновения ЧС, подсистема реагирования на ЧС, подсистема подготовки управленцев всех уровней и спасателей. Основной целью государственного регулирования природно-техногенной безопасности городов является обеспечение безопасных условий жизнедеятельности населения городов, устойчивого функционирования экономической системы городов во всех режимах (повседневной деятельности, повышенной готовности, чрезвычайной ситуации, чрезвычайного положения).

Считаем необходимым ввести обязательное экологическое страхование. Это позволит улучшить уровень финансирования мероприятий по предотвращению и ликвидации последствий ЧС и станет стимулом развития страховой системы в целом. Преимуществом для государства во внедрении и развитии экологического страхования заключается в том, что резервы государства перестают быть единственным источником покрытия убытков за вред, причиненный жизни и здоровью граждан, имуществу юридических и физических лиц, состоянию окружающей среды и т.д. При этом уменьшается давление как на государственный, так и на местные бюджеты.

Под экологическим страхованием мы рассматриваем разновидность страхования гражданской ответственности владельцев или пользователей объектов повышенной опасности в связи с возможным аварийным загрязнением ими окружающей среды и причинением вреда жизненно важным интересам третьих лиц, которое предусматривает компенсацию убытков пострадавшим.

Согласно законодательству собственные средства предприятий, учреждений и организаций всех форм собственности, пострадавших от чрезвычайных ситуаций, уже признаны источником финансирования мероприятий по предотвращению и ликвидации чрезвычайных ситуаций и их последствий,¹ но для предприятий не создан эффективный механизм, который бы заинтересовал владельцев и руководителей выделять средства на мероприятия. Считаем целесообразным использовать в страховании еще один механизм, который работает неэффективно - региональный резерв финансовых ресурсов. Этот резерв может выступить одновременно как региональный фонд или пул - основной источник финансирования ЧС объектового или местного уровня. Наполнение такого фонда должно осуществляться преимущественно за счет страховых взносов предприятий, работающих в регионе. Для дополнительного обеспечения страховых обязательств из соответствующих местных бюджетов также должны регулярно перечисляться средства.

Размер страховых взносов предприятий - наиболее противоречивый и сложный вопрос в организации страхования. Исходными данными для расчета взносов должны быть:

- перечень опасных объектов,
- уровень риска возникновения чрезвычайных ситуаций,
- статистические данные по убыткам от чрезвычайных ситуаций по городу за предыдущий период,
- прогноз относительно вероятности возникновения чрезвычайных ситуаций на ближайшую перспективу.

Минимальный размер регионального страхового фонда должен соответствовать максимальному значению убытков вследствие чрезвычайных ситуаций за весь период ведения статистики чрезвычайных ситуаций с учетом уровня инфляции за этот период.

Участие местных бюджетов в экологическом страховании может осуществляться по следующим моделям:

1. средства местного бюджета являются одним из источников формирования страхового фонда и вносятся в него регулярно, как и взносы предприятий;
2. средства местного бюджета используются как стабилизационный фонд и используются в условиях недостаточного объема средств страхового фонда.

Обязательные страховые платежи должны распределяться между страховыми фондами трех уровней: общегосударственным, региональным и местным в определенной законом пропорции в зависимости от средней частоты возникновения ЧС различного уровня и их масштабов. В этой же пропорции осуществляются выплаты из фонда страхования в случае возникновения ЧС. В страховые фонды всех трех уровней осуществляют платежи только предприятия высокого уровня опасности, то есть те, на которых существует вероятность возникновения ЧС общегосударственного уровня. Обязательному страхованию должна подлежать ответственность перед третьими лицами, а не убытки, которые несет предприятие.

¹ Постанова Кабінету Міністрів «Про порядок фінансування робіт із запобігання і ліквідації надзвичайних ситуацій та їх наслідків» від 4 лютого 1999 р. № 140 // <http://www.rada.gov.ua>.

Таким образом, ЧС объектового уровня финансируется за счет собственных средств предприятий, учреждений и организаций, на территории которых возникла чрезвычайная ситуация. Руководство предприятия принимает решение либо о само-страховании - покрытии расходов, связанных с ликвидацией чрезвычайной ситуации, за счет страхового фонда предприятия, предусматривающего финансовую устойчивость, наличие больших объемов денежных резервов или страхование в негосударственных страховых компаниях, занимающихся страхованием и других рисков, кроме экологических.

В зависимости от уровня ЧС средства на ликвидацию последствий направляются:

- для ЧС общегосударственного уровня - с общегосударственного, регионального и местного страховых фондов, а также за счет средств предприятия,
- для ЧС регионального уровня - из регионального и местного страховых фондов, а также за счет средств предприятия,
- для ЧС местного уровня - из местного страхового фонда, а также за счет средств предприятия,
- для ЧС объектового уровня за счет средств предприятия и страховых выплат негосударственных страховых фондов.

Возмещение убытков вследствие возникновения ЧС не может превышать размер прямых убытков, причиненных третьим лицам вследствие аварийного загрязнения окружающей среды, и лимит ответственности страховщика в случае его установления в договоре страхования.

Выплата страхового возмещения производится после оформления документов, подтверждающих факт наступления страхового случая и размер ущерба. Возмещению при экологическом страховании не подлежит ущерб, связанный с генетическими последствиями, обусловленными аварийным загрязнением окружающей среды; причиненный имуществу, жизни и здоровью людей, работающих у страхователя.

Необходимо стимулировать предприятия, на которых вовремя принимаются меры и одно время не возникали ЧС.¹ Размер страхового взноса должен уменьшаться, если в течение 3 лет выплаты страхового возмещения не осуществлялись на:

- 10% - в течение следующих 2 лет страхования,
- 15% - 3 лет страхования,
- 20% - 4 лет страхования,
- 25 % - в течение следующего периода страхования.

Если же из регионального страхового фонда осуществлялись выплаты, страховой взнос со следующего года страхования уплачивается в полном размере.

Введение экологического страхования имеет тройной эффект. *Экономический эффект* проявляется в стабилизации финансовой ситуации, развитии страховых услуг, повышении инвестиционной привлекательности, уменьшении незапланированных расходов государственного бюджета. *Экологический эффект* заключается в стабилизации экологической ситуации в городах за счет своевременной ликвидации последствий ЧС, развитии рынка экологических товаров. *Социальный эффект* формируется за счет обеспечения социальных выплат в случаях возникновения ЧС и повышении уровня занятости населения.

¹ Базилевич В.Д. Страхова справа / В.Д. Базилевич, К.С. Базилевич. – К. : Знання, 2006. – 351 с.

Введение обязательного страхования ответственности за причиненный ущерб в результате ЧС требует подготовительной работы и соответственно ряда шагов:

1. определение страхового поля для регионов страны, а именно создание сводного реестра опасных объектов, том числе для обеспечения своевременного декларирования и введение лицензирования опасных видов хозяйственной деятельности;
2. внесение изменений в нормативно-правовую базу в частях страхования ответственности за нанесение ущерба третьим лицам;
3. государственное стимулирование развития рынка страховых услуг;
4. разработка методики расчета величины страховых тарифов для обязательного экологического страхования;
5. обеспечение своевременного декларирования безопасности промышленных объектов и лицензирования деятельности потенциально опасных производственных объектов;
6. определение первоочередных задач по повышению уровня природно-техногенной безопасности в регионах страны, которые могут быть профинансированы за счет временно свободных средств страховых фондов различных уровней.

2.2 КОНЦЕПТ ФОРМИРОВАНИЯ МОДЕЛИ РЕГУЛИРОВАНИЯ ПРИРОДНО – ТЕХНОГЕННОЙ БЕЗОПАСНОСТИ КРУПНЫХ ГОРОДОВ

Регулирование природно-техногенной безопасности крупного города предусматривает:

- создание необходимых ресурсов для предупреждения возникновения чрезвычайных ситуаций и минимизацию их негативных последствий;
- подготовку к действиям в условиях чрезвычайных ситуаций и их организацию;
- разработку программ по повышению уровня естественно-техногенной безопасности;
- инженерно-техническую экспертизу на предмет обеспечения безопасности населения и территории на стадии проектирования, совершенствования технических процессов;
- контроль над проведением этих мероприятий и содержанием риска природно-техногенных чрезвычайных ситуаций на приемлемом уровне;
- контроль природно-техногенных рисков.

Разработка программы целевых мероприятий или программы по снижению риска природно-техногенных чрезвычайных ситуаций реализуется путем разработки сценария развития чрезвычайных ситуаций. Этот сценарий должен базироваться на анализе возникновения факторов чрезвычайных ситуаций природно-техногенного характера основных параметров их воздействия на все компоненты общественно-географического комплекса.

Такой план должен предусматривать:

- определение ответственных за отдельные участки, уточнение роли каждого участника, оценку риска, тип и остроту опасности, наличие базовых элементов, которые необходимы для осуществления программы мероприятий на случай чрезвычайных ситуаций;

- проверку согласованности обязанностей каждого участника положениям программы, обучение основных исполнителей программ, организацию практических занятий, репетиций, обучение населения правилам выполнения этой программы.¹

Регулирование природно-техногенной безопасности на уровне крупных городов в наиболее полной мере конкретизирует управленческую деятельность государства в этой сфере. Именно он является достаточно масштабным для осуществления всего объема необходимых средств от научного познания естественно - техногенной безопасности к подготовке кадров в этой сфере.

Модель регулирования естественно-техногенной безопасности крупного города в обобщенном виде отражает масштабы, темпы, пропорции и основные направления развития системы в целом и по отдельным структурно-функциональным подсистемам. Ее разработка предполагает определение механизмов обеспечения высокого уровня готовности к действиям, направленным на предотвращение и реагирование на чрезвычайные ситуации соответствующих служб и их личного состава, эффективного управления природно - техногенной безопасностью большого города.

Разработка модели исходит из учета следующих принципов управления: приоритета безопасности жизнедеятельности населения над любым другим составляющим развития крупного города, преимущества действий по предупреждению возникновения чрезвычайных ситуаций над мерами по минимизации их последствий; наиболее полного привлечения ресурсов города для формирования и обеспечения функционирования системы гарантирования природно-техногенной безопасности.²



Рис. 2 Модель регулирования естественно-техногенной безопасности большого города в условиях благоприятного для жизнедеятельности населения ее состояния

¹ Социальные проблемы экологии и техногенного риска. Реферативный сборник / Отв. ред.– соств В. А. Кальнова и др. – М., 1991. с.151.

² Регіональний вимір екологічної безпеки України з урахуванням загроз виникнення техногенних і природних катастроф / Н.В. Агаркова, А.Б. Качинський, А.В. Степаненко. – К.: НІСД, 1996. с 201. (Серія «Екологічна безпека»; вип. 2).

Необходимо создание на уровне каждого крупного города Украины информационной среды, в рамках которой осуществляется сбор, обработка и обмен информацией по вопросам защиты населения и территории региона от последствий чрезвычайных ситуаций и максимально широкого доступа к этой информации общественности с целью обеспечения общественного контроля над состоянием безопасности жизнедеятельности населения города. Как видно из схемы системы управления природно - техногенной безопасностью большого города, управляемая подсистема включает компоненты природного, производственного и социального характера (рис. 2). Развитие этих основных функциональных составляющих городского населенного пункта соответствует критерию обеспечения безопасности жизнедеятельности населения при условии взаимной уравновешенности.

Прогнозирование природно-техногенной безопасности является важнейшей и неотъемлемой частью соответствующей системы управления. В основе методологии прогнозирования природно-техногенной безопасности крупного города лежат познания и использования законов и закономерностей, действующих на соответствующем уровне государственной политики. По нашему мнению, для составления прогноза состояния природно-техногенной безопасности крупного города эффективным является применение методов нелинейного прогнозирования - прежде всего, нейросетевых. Важнейшей задачей указанного прогнозирования является выяснение степени опасности конкретных объектов и источников природных и техногенных опасностей – конкретный риск возникновения ЧС. Ответственность за состояние природно-техногенной безопасности должна лежать на специальной комиссии по прогнозированию природно-техногенной безопасности жизнедеятельности населения в рамках конкретных общественно – географических систем в составе специалистов – экспертов и представителей соответствующих местных органов власти.

Отдельной группой важных мероприятий, направленных на повышение уровня природно-техногенной безопасности крупного города, являются мероприятия, связанные с участием в формировании региональных людских резервов и различных видов ресурсов для предупреждения ЧС и минимизации их негативных последствий, которые накапливаются в регионах Украины. По нашему мнению, в значительной степени они должны быть сконцентрированы в крупных городах в соответствии с вероятными региональными потребностями. В зависимости от площади зон планирования мероприятий по защите населения и структуры территории, в пределах этих зон рассчитывается необходимый минимум сил и средств, которые должны держаться в состоянии постоянной готовности. В соответствии с выявленными местами концентрации зон локализуются службы быстрого реагирования на проявление ЧС.

В условиях составления аварийной ситуации модель управления техногенно-экологической безопасностью несколько видоизменяется. Осуществляется оперативное реагирование на выход из привычного состояния функционирования системы жизнеобеспечения города. Определяется необходимость масштабных мероприятий, связанных с предупреждением катастрофических последствий ЧС, вероятность проявления которых угрожающе растет. При необходимости определяются масштабы и осуществляется эвакуация населения из зон риска вследствие проявления природных и техногенных угроз. Формируются оперативные группы для выявления причин ухудшения обстановки непосредственно в районе возможного возникновения чрезвычайной ситуации и вводится круглосуточное дежурство членов комиссии областной государственной администрации по вопросам техногенно-экологической безопасности и чрезвычайных ситуаций. Основное внимание обращается на выявление причин, которые вызвали аварийную ситуацию, возможности их устранения и предупреждение проявления масштабных ЧС.

Осуществляется уточнение планов действий в чрезвычайной ситуации, состав служб быстрого реагирования на ЧС переводится в режим повышенной готовности, при необходимости перемещается в район наиболее вероятного проявления ЧС. Важным является подготовка населения к действиям в условиях ЧС. Модель предусматривает также осуществление мер превентивного характера по обеспечению природно-техногенной безопасности жизнедеятельности населения большого города, которые предусмотрены к реализации и в условиях повседневной деятельности. Модель управления техногенно-экологической безопасностью большого города в режиме ЧС предусматривает обеспечение населения информацией о ситуации и вероятных последствиях ее проявления; реализации адекватного к условиям плана действий в зависимости от типа ЧС.

ВЫВОДЫ

С целью совершенствования методических подходов к исследованию механизмов государственного регулирования естественно - техногенной безопасности крупных городов предлагается применять такой алгоритм:

1. определение особенностей системы регулирования безопасности органами государственной власти и местного самоуправления;
2. оценка ее уровня и стратегических направлений реализации эффективной государственной политики в сфере обеспечения природно-техногенной безопасности жизнедеятельности населения;
3. разработка и внедрение практических рекомендаций по повышению эффективности реализации управленческих решений органов государственной власти и местного самоуправления по обеспечению природно- техногенной безопасности.

Эффективность деятельности органов местного самоуправления по обеспечению природно-техногенной безопасности зависит от разграничения полномочий между органами государственной власти и местного самоуправления. Среди задач и функций последних должны быть:

1. создание материального резерва для предотвращения, ликвидации ЧС техногенного и природного характера и их последствий;
2. участие в формировании и использовании средств региональных и местных страховых фондов;
3. совершенствование экологического образования и установления партнерских отношений между населением городов, предпринимателями и лицами по обеспечению природно- техногенной безопасности,
4. обеспечение готовности предприятий, учреждений и организаций коммунальной собственности к чрезвычайным ситуациям и реагированию на них.

Концептуальные основы формирования модели регулирования естественно–техногенной безопасности крупных городов в условиях благоприятной для жизнедеятельности населения ее состояния предусматривают:

1. управленческое обеспечение осуществления комплексной диагностики природно-техногенной безопасности;
2. прогнозирование изменений ее состояния;
3. планирование системы обеспечения безопасности;
4. разработку программы целевых мероприятий по повышению ее уровня с указанием механизмов реализации.

Совершенствование регулирования природно-техногенной безопасности крупных городов должно осуществляться исходя из следующих принципов: приоритетности целей безопасности перед экономическими целями; оптимального сочетания экономических и административных средств управления; децентрализации, внедрения рыночных механизмов интерес субъектов хозяйствования в повышении уровня природно-техногенной безопасности; интеграции природоохранного и экономического подходов к развитию и размещения производительных сил. Основными направлениями улучшения механизмов являются: совершенствование системы диагностики и контроля состояния безопасности, а также ресурсного обеспечения управления, повышение эффективности управления безопасностью на всех уровнях; завершение формирования правовой базы обеспечения природно-техногенной безопасности.

Список литературы

- Конституція України: Прийнята на п'ятій сесії Верховної Ради України 28 черв. 1996 р. – К.: Офіційне видання, 2006. – 125 с.
- Закон України «Про захист населення і територій від надзвичайних ситуацій техногенного та природного характеру» // Бюлетень законодавства і юридичної практики України. – 2002. – №12: Законодавство України про надзвичайні ситуації. – К., 2002. – с. 267 – 288.
- Закон України «Про класифікацію надзвичайних ситуацій» // Бюлетень законодавства і юридичної практики України. – 2012. – №12: Законодавство України про надзвичайні ситуації. – К., 2002. – с. 20 – 23.
- Постанова Кабінету Міністрів «Про порядок фінансування робіт із запобігання і ліквідації надзвичайних ситуацій та їх наслідків» від 4 лютого 1999 р. № 140 // <http://www.rada.gov.ua>.
- Постанова Кабінету Міністрів України «Про Державну комісію з питань техногенно-екологічної безпеки та надзвичайних ситуацій» від 16 лютого 1998 р. № 174 // <http://www.rada.gov.ua>.
- Базилевич В.Д. Страхова справа / В.Д. Базилевич, К.С. Базилевич. – К. : Знання, 2006. – 351 с.
- Іщенко Г. Г. Аналіз та прогноз природно-техногенної безпеки великих міст із застосуванням нелінійних методів / Г. Г. Іщенко // Економіка і держава: [міжнар. практ. журн.]. – 2009. – № 8. – С. 48–53.
- Методика визначення ризиків та їх прийнятних рівнів для декларування безпеки об'єктів підвищеної небезпеки. – К.: Основа, 2008. – 192 с.
- Національна доповідь про стан техногенної та природної безпеки в Україні у 2010 р.// Режим доступу: http://www.mns.gov.ua/annual_report/2011/content_1.ua.php?m=B5.
- Регіональний вимір екологічної безпеки України з урахуванням загроз виникнення техногенних і природних катастроф / Н.В. Агаркова, А.Б. Качинський, А.В. Степаненко. – К.: НІСД, 1996. – 82 с. (Серія «Екологічна безпека»; вип. 2).
- Социальные проблемы экологии и техногенного риска. Реферативный сборник / Отв. ред.– соств В. А. Кальнова и др. – М., 1991. – 184 с. Т. 18. – 88.

Recenzenti:

doc. RSDr. Jozef MATIS, PhD.

doc. Inga URADNIKOVA, PhD.,

ЗАДАЧА ОПТИМАЛЬНОГО РОЗМІЩЕННЯ СЕНСОРІВ В ОБЛАСТІ ЕКОЛОГІЧНОГО МОНІТОРИНГУ

TECHNOLOGIES FOR ENVIRONMENTAL MONITORING USING INTELLECTUAL SENSOR TECHNIQUES

ЧУМАЧЕНКО С.М.,¹ ВАЛУЙСЬКИЙ С.В.,² ЛИСЕНКО О.І.,³ УРЯДНИКОВА І.В.⁴

АННОТАЦІЯ: У статті розглядаються нові технології для моніторингу навколишнього середовища та оцінки ризиків у сфері нагляду за потенційно небезпечними об'єктами з використанням інтелектуальних сенсорних датчиків. Ми також розглянемо завдання оптимального розміщення датчиків в зоні спостереження.

Ключові слова: сенсорні датчики, моніторинг навколишнього середовища.

ABSTRACT: The article discusses new technologies for environmental monitoring and risk assessment in the area of surveillance of potentially dangerous objects using the intellectual sensor techniques. We also consider the problem of optimal placement of sensors in the surveillance zone.

Keywords: sensor techniques, environmental monitoring.

ВВЕДЕНИЕ

Як показують події останніх років практично вся територія України є зоною певного ризику з точки зору виникнення надзвичайних ситуацій природного (інтенсивні снігопади, повені та зсуви в Закарпатті, Волині, степові і лісові пожежі на півдні України та в Криму) та техногенного (аварії газо- та нафтотранспортних мереж, події в акваторії Чорного та Азовського морів, Керченської протоки тощо) походження. Отже актуальним питанням є розробка нових інформаційно-телекомунікаційних технологій, що дозволять дистанційно та оперативно здійснювати екологічний моніторинг заданого регіону та оцінювати ризик виникнення надзвичайної ситуації.

Це можливо за рахунок розробки нової інтелектуальної сенсорної техніки та методів організації безпроводових сенсорних мереж (БСМ) для збору і передачі інформації в аналітичні центри ДСНС України для подальшої обробки і прийняття рішень. Колективом авторів у попередніх роботах було започатковано методологію створення сенсорної телекомунікаційної системи оперативного моніторингу в зоні надзвичайних ситуацій із використанням безпілотних літальних апаратів (БПЛА).⁵ У рамках подальшого розвитку методології розроблено нові технології екологічного моніторингу та оцінки ризиків в зоні спостереження атомних електростанцій та морських акваторій із використанням інтелектуальної сенсорної техніки. Дана стаття розглядає одну з технологій, а також задачу оптимального розміщення сенсорів в зоні спостереження.

¹ Український науково-дослідний інститут цивільного захисту, e-mail: samubf@gmail.com

² Інститут телекомунікаційних систем НТУУ «КПІ» і Український науково-дослідний інститут цивільного захисту, e-mail: samubf@gmail.com

³ Інститут телекомунікаційних систем НТУУ «КПІ», e-mail: samubf@gmail.com

⁴ Український науково-дослідний інститут цивільного захисту ingavictory@gmail.com

⁵ Lysenko O.I., Valuiskyi S.V. Capacity increasing of sensor telecommunication networks / O.I. Lysenko, S.V. Valuiskyi // Telecommunication Sciences. 2012. vol. 3. № 1. P. 5–11; Лисенко О. І. Сенсорна телекомунікаційна система оперативного моніторингу в зоні надзвичайних ситуацій техногенного характеру / О.І.Лисенко, С.М.Чумаченко, П.І.Кірчу, С.В.Валуйський // Проблеми телекомунікацій : 7-а Міжнар. наук.-техн. конф., 16-19 квіт. 2013р.: матеріали конф. К., 2013. – С. 37–39.; Лысенко А. И., Валуйский С.В., Романюк А.В. Синтез рациональной топологии сенсорной радиосети // Материали 22-ї міжнародної Кримської конференції (КрымКо '2013) «СВЧ-техника и телекоммуникационные технологии» . – 2013. – Т.1. – с. 269 – 270.

1 ТЕХНОЛОГІЯ ЕКОЛОГІЧНОГО МОНІТОРИНГУ ТА ОЦІНКИ РИЗИКІВ В ЗОНІ СПОСТЕРЕЖЕННЯ ПОТЕНЦІЙНО-НЕБЕЗПЕЧНИХ ОБ'ЄКТІВ

Технологія екологічного моніторингу та оцінки ризиків у зоні спостереження потенційно-небезпечних об'єктів із застосуванням інтелектуальної сенсорної техніки (рис.1) являє собою сукупність технічних рішень побудови безпроводових сенсорних мереж (наприклад, стандарту ZigBee) з використанням моніторингово-сигнальних датчиків, безпілотних літальних апаратів і геоінформаційних технологій.

Технологічний продукт дозволяє вирішувати такі важливі проблеми, як дистанційний 3D моніторинг зони спостереження, оцінка ризиків впливу потенційно-небезпечних об'єктів на здоров'я людей, які проживають у зоні спостереження, забезпечення інформаційно-телекомунікаційних послуг в районах із зруйнованою або відсутньою інфраструктурою.



Рис.1 Розміщення сенсорної техніки в зоні постереження АЕС

Ідея технологічного продукту полягає в інтеграції сучасної інтелектуальної сенсорної техніки (датчики моніторингу радіації, хімічних забруднень і параметрів навколишнього середовища, безпілотні літальні апарати), з сучасними інформаційно-телекомунікаційними технологіями (безпроводові сенсорні мережі, геоінформаційні системи та ін.). Моніторингові датчики повітряного, наземного і водного базування через мережу радіозв'язку забезпечують оперативний дистанційний моніторинг зони спостереження потенційно-небезпечних об'єктів, а геоінформаційні технології забезпечують візуалізацію і 3D географічну прив'язку отриманої інформації до конкретного потенційно-небезпечному об'єкту.

Типовий сенсорний пристрій може містити такі елементи (рис.2): обчислювальна платформа (наприклад, Arduino, Waspote, RaspberryPi тощо), платформа датчика радіації з трубкою Гейгера, радіо модуль ZigBee, GPS модуль, GPRS модуль, літєва акумуляторна батарея. Пристрій працює циклічно: більшу частину часу він «спить», щоб економити заряд батареї, а через певні проміжки прокидається і протягом 1 хвилини зчитує імпульси, що генеруються трубкою Гейгера. Потім порівнює отриманні значення із заданими порогоми безпеки. Якщо значення не перевищують поріг, вони передаються за допомогою радіо інтерфейсу ZigBee через мережу ретрансляторів до шлюзу і зберігаються в базі даних в Інтернеті. Якщо значення перевищують визначений поріг безпеки, то як і через мережу ZigBee вони також передаються безпосередньо до служби безпеки за допомогою SMS повідомлення, використовуючи GPRS інтерфейс, або надсилаються в Інтернет через TCP/IP сокет. Крім значення, отриманого з лічильника Гейгера, пристрій додає також інформацію про GPS координати (широта, довгота, висота), щоб визначити точне місце розташування джерела випромінювання та забезпечити 3D візуалізацію в ГІС.

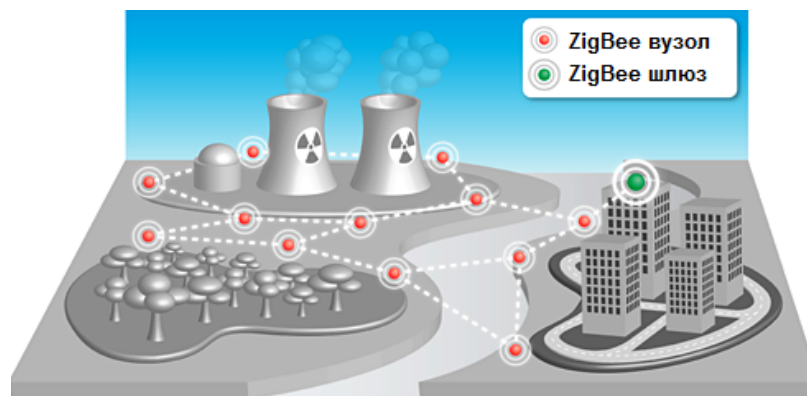

Рис.2 Комплектація сенсорного пристрою

2 ЗАДАЧА ОПТИМАЛЬНОГО РОЗМІЩЕННЯ СЕНСОРІВ В ОБЛАСТІ МОНІТОРИНГУ

Однією з головних задач при організації безпроводової сенсорної мережі для дистанційного збору інформації є задача пошуку оптимальної топології мережі, яка декомпозується на дві часткові задачі – пошук оптимального розміщення сенсорів для повного покриття області моніторингу та пошук оптимального розміщення множини ретрансляторів для організації зв'язаної мережі із заданими характеристиками передачі інформації (пропускна здатність, затримка тощо). В роботі розглядалася задача синтезу оптимальної топології ретрансляторів за критерієм максимуму пропускної здатності, в даній роботі розглянемо задачу оптимального розміщення сенсорів в області моніторингу.¹

Зона моніторингу сенсора (дальність детектування) зазвичай представляється у вигляді кола радіусу r з центром в місці розташування сенсора. Тоді задачу можна сформулювати наступним чином: необхідно розмістити мінімальну кількість сенсорів, що забезпечують моніторинг (покриття) всієї області потенційно-небезпечного об'єкту. Зазвичай зона моніторингу має довільну форму, яку можна легко апроксимувати багатозв'язним ортогональним багатокутником.

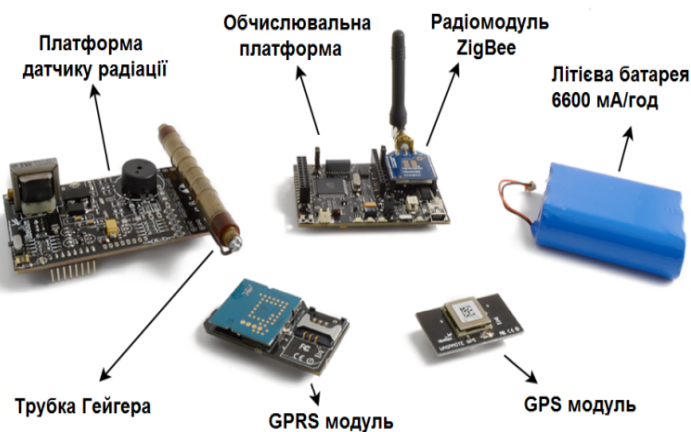

Рис.3 Зона моніторингу у вигляді багатокутника

¹ Лысенко А. И., Валуйский С.В., Романюк А.В. Синтез рациональной топологии сенсорной радиосети // Материали 22-ї міжнародної Кримської конференції (КрыМиКо '2013) «СВЧ-техника и телекоммуникационные технологии» . – 2013. – Т.1. – с. 269 – 270.

Задача покриття багатокутника легко зводиться до більш простої проблеми покриття прямокутної області з перешкодами (ПП) (рис.3). Вихідний багатокутник позначимо через P , обмежену прямокутником область $-A$. Доповнення $A \setminus P$ будемо трактувати як безліч фіктивних перешкод. Далі будемо працювати з ПП.

Задані і фіктивні перешкоди на малюнку заштриховані. На площині введемо систему координат (OX, OY) таким чином, щоб осі координат збіглися з нижньої і лівої сторонами покривається прямокутної області A . Вихідна і форма-ція задачі може бути представлена наступним набором даних: W, L, Z, r , де W і L – ширина і довжина прямокутника, що покривається; Z – перешкоди, що задані множиною прямокутників $Z = \{Z_1, Z_2, \dots, Z_m\}$, де m – кількість прямокутників перешкод. Сторони прямокутників з Z паралельні осям координат. $Z_i = \{z_x^i, z_y^i, z_x^i + z_w^i, z_y^i + z_h^i\}$ – прямокутник, що моделює перешкоду, де $i = \overline{1, m}$, (z_x^i, z_y^i) – координати нижнього лівого кута прямокутника Z_i ; (z_x^i, z_w^i) – довжина і ширина прямокутника Z_i . Багатокутник $A \setminus Z$ потрібно покрити мінімальною кількістю N рівних кіл радіусу r .

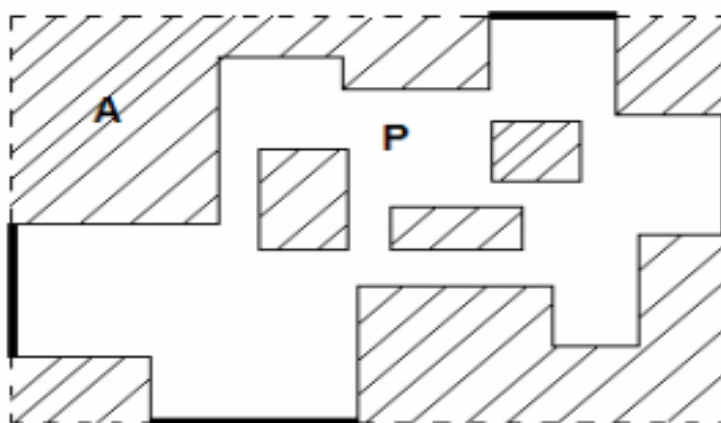
Розв'язок задачі можуть бути представлені у вигляді набору даних: $R = \{N, X, Y\}$, де N – кількість кіл, що покривають, у розв'язку; $X = \{x_1, x_2, \dots, x_N\}$, $Y = \{y_1, y_2, \dots, y_N\}$ – вектори координат центрів кіл. Розв'язок R є допустимим покриттям, якщо виконуються наступні умови Ω :

1) *Кіла знаходяться у середині прямокутника A :*

$$x_j \geq 0; y_j \geq 0; x_j \leq L; y_j \leq W \quad \forall j = \overline{1, N}$$

2) *Центри кіл не лежать в середині перешкод:*

Виконується хоча б одна з нерівностей: $(x_j - z_x^i)(x_j - z_x^i - z_w^i) \geq 0$ або $(y_j - z_y^i)(y_j - z_y^i - z_h^i) \geq 0 \quad \forall i = \overline{1, m}, j = \overline{1, N}$.

3) *Покрита вся область $A \setminus Z$:* якщо (p_x, p_y) – довільна точка на області $A \setminus Z$, то $\exists j: (p_x - x_j)^2 + (p_y - y_j)^2 \leq r^2$.

Допустимий розв'язок R є оптимальним, якщо число N кіл покриття мінімальне, тобто $R_{opt} = \arg \min_{X, Y \in \Omega} N$.

Приклад покриття наведено на рис. 4. Перешкоди на рисунку зображені темним кольором.



Рис.4 Покриття багатокутника кругами

Розв'язком подібних задач займалися такі вчені, як Л.Ф. Тот, С.Н. Астраков, Э.А. Мухачева, В.Ю. Кузнецов та ін. Узагальнюючи їх досвід можна виділити наступні основні евристичні підходи: блочна евристика покриття, гексагональна евристика покриття, псевдо гексагональна евристика покриття, еволюційна мета евристика та ін. Результати експериментів показали, що всі запропоновані алгоритми можуть застосовуватися при вирішенні задачі оптимального розміщення сенсорів в області моніторингу, вибір конкретного алгоритму диктується конкретними вимогами до задачі. Отримане рішення R_{opt} є вихідними даними для алгоритмів розміщення ретрансляторів.¹

Література

- Lysenko O.I., Valuiskyi S.V. Capacity increasing of sensor telecommunication networks / O.I. Lysenko, S.V. Valuiskyi // Telecommunication Sciences. – 2012. – vol. 3. – № 1. – P. 5–11.
- Лисенко О.І. Сенсорна телекомунікаційна система оперативного моніторингу в зоні надзвичайних ситуацій техногенного характеру / О.І. Лисенко, С.М. Чумаченко, П.І. Кірчу, С.В. Валуйський // Проблеми телекомунікацій : 7-а Міжнар. наук.-техн. конф., 16-19 квіт. 2013р. : матеріали конф. – К., 2013. – С. 37–39.
- Лысенко А.И., Валуйский С.В., Романюк А.В. Синтез рациональной топологии сенсорной радиосети // Материали 22-ї міжнародної Кримської конференції (КрыМиКо '2013) «СВЧ-техника и телекоммуникационные технологии» . – 2013. – Т.1. – с. 269 – 270.

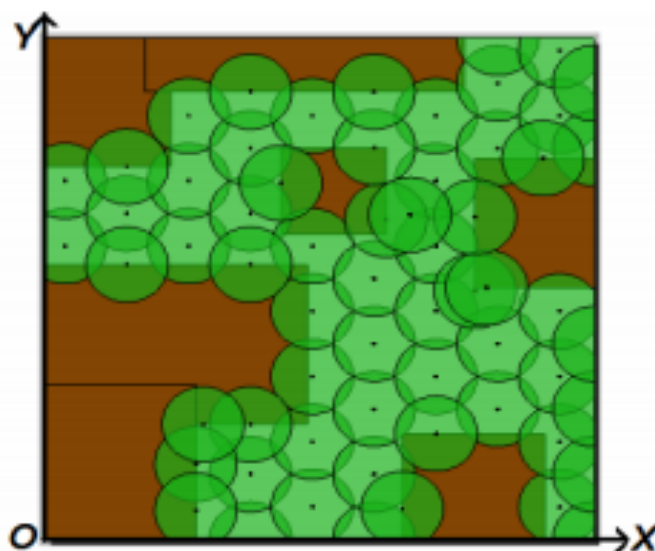
Recenzenti:

prof. dr. hab. Leszek F. KORZENIOWSKI,
doc. Vasilij Mironovič ZAPLATINSKI, CSc.

¹ Лысенко А. И., Валуйский С.В., Романюк А.В. Синтез рациональной топологии сенсорной радиосети // Материали 22-ї міжнародної Кримської конференції (КрыМиКо '2013) «СВЧ-техника и телекоммуникационные технологии» . – 2013. – Т.1. – с. 269 – 270.

OCENA KOMPETENCJI PRACOWNIKÓW OCHRONY

STUDY FOR EVALUATION OF COMPETENCIES OF SECURITY GUARDS

DADELO Stanislav,¹ KORZENIOWSKI Leszek F.²

STRESZCZENIE: Zapotrzebowanie na prywatną ochronę rośnie na całym świecie, a wkład służb prywatnych w zapewnienie bezpieczeństwa publicznego staje się dominujący. Jednak mimo rozwoju prywatnych służb bezpieczeństwa niewiele wiadomo na temat kompetencji zawodowych ochroniarzy. Niniejszy artykuł zawiera dane badawcze w zakresie oceny kompetencji uzyskane od czołowych menedżerów (ekspertów) z firm bezpieczeństwa prywatnego. Autorzy proponują klasyfikacje kompetencji pracowników ochrony prywatnej i algorytm obliczania ich znaczenia (wagi). Autorzy proponują podział kompetencji pracowników ochrony na bardzo ważne, ważne i mało ważne.

Słowa kluczowe: bezpieczeństwo, zagrożenia, securitologia, zarządzanie bezpieczeństwem, ocena wewnętrzna, ocena zewnętrzna

ABSTRACT: Demand for private security guards is rising all over the world, and the contribution of private security business to public security becomes dominant. However, in spite of the development of private security, little is known about professional competences possessed by private security guards. The present article provides research data elicited from the leading managers (experts) of a private security business concerning the evaluation of competences. The article offers classifications of the security guard competences and an algorithm for the computation of the level of their importance. The findings show the distribution of competences falling into the categories of very important, important, and slightly important competences.

Keywords: security, danger, securitology, security management, internal evaluation, external evaluation

INTRODUCTION

Private security is a dominant factor of public security in the world, (the ratio of the private security sector employees to the governmental criminal service officers is about 2:1).³ The tendencies of economic development foresee the growth of public threats and dangers⁴ as well as further development of private security. Specific personnel management targets are formed in the security business. Personnel selection and deployment at essential positions (selection) is appraised as a key factor affecting the security, stability and development of performance in business.⁵ The security guards evaluation procedure demands identification and determination of values of weights of specific personal criteria required for occupying a definite position at work.⁶ The currently operated personnel selection and evaluation systems are usually oriented to the reduction of business costs in order to optimize the planning of the demand for and the distribution of staff.⁷

¹ Prof. dr.: Vilnius Gediminas Technical University, Contact address: Saulėtekio al. 11, LT-10223 Vilnius, Lithuania, Tel.: +370 698 82 824, E mail: stanislav.dadelo@vgtu.lt

² prof. nadzw. dr hab. inż.: kierownik Zakładu Zarządzania Akademii Wychowania Fizycznego w Krakowie, profesor w Wyższej Szkole Bankowej w Poznaniu – Wydział Zamiejscowy w Chorzowie. President EUROPEAN ASSOCIATION for SECURITY . e-mail lfk@eas.info.pl.

³ DIXSON, C. 2011. Growth in the use of private security providers. *Human Rights and Business Dilemmas Forum*, 2011. Retrieved from: <http://human-rights-forum.maplecroft.com/showthread.php?5124-Growth-in-the-use-of-private-security-providers&p=16431>

⁴ KORZENIOWSKI, L.F. (2008) *Securitology. A security science of human beings and social organizations*. EAS. Kraków. [in Polish]

⁵ GARLAND, B.; HOGAN, N.L.; KELLEY, T.; KIM, B.; LAMBERT, E.G. 2013. To Be or Not to Be Committed: The Effects of Continuance and Affective Commitment on Absenteeism and Turnover Intent among Private Prison Personnel. *Journal of Applied Security Research*, 2013, 8(1), p. 1-23.

⁶ DADELO, S.; TURSKIS, Z.; ZAVADSKAS, E.K.; DADELIENE, R. 2012. Multiple criteria assessment of elite security personal on the basis of ARAS and expert methods. *Journal of economic computation and economic cybernetics studies and research*, 2012, 48(4), p. 1-23.

⁷ VAN DEN BERGH, J.; BELIEN, J.; DE BRUECKER, P.; DEMEULEMEESTER, E.; DE BOECK, L. 2013. Personnel scheduling: A literature review. *European Journal of Operational Research*, 2013, 226. 367-385.

In the area of security this idea is implemented by classifying objects by their importance and risk as well as by identifying the staff selection criteria and determining their values. An urgent task is to search for factors affecting the efficaciousness of security guards' professional performance. Identification of the values of weights of security guards' professional performance will serve as a basis for the optimization of employee evaluation and selection for carrying out tasks differing in terms of complexity and character, and for the generation of algorithms of the security guard selection procedures.¹

The process of private security staff selection ought to direct the evaluation of properties possessed by a security guard in two directions: external (evaluation by a direct superior) and internal (personal abilities and properties).² This process requires defining key competences of security workers and rating them depending on work aims. It is clear that all players rated indicators have different effects on their performance. However, there are no objective methods; arrows of weight and expert assessment of the methods used can be considered subjective but based on objective methods. The purpose of study: determination of the values of weights and importance of competences possessed by private security guards.

1 METHODS

1.1 RESEARCH SUBJECT

Leader managers (experts) of G4S Lietuva (n=22) with not less than 10 years of service at private security structures involving execution and organisation of security.

1.2 RESEARCH OBJECT

Security guards competences. Description of the notion of competences depends on the area, subject and specific character of research (Sypniewska, 2009).³ When appraising professional performance of a security guard, competences ought to be understood as external and internal factors affecting the efficaciousness of professional performance, and generated by the security guard's personality (Picture 1).

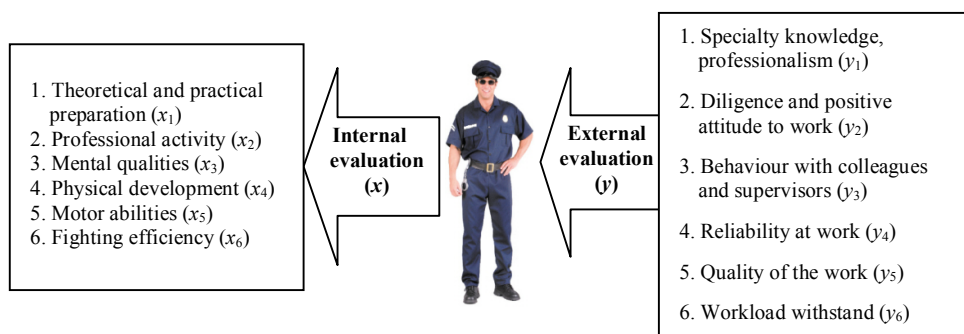

Picture 1. Security guards competency assessment

¹ DADELO, S.; TURSKIS, Z.; ZAVADSKAS, E.K.; DADELIENE, R. 2013. Integrated multi-criteria decision making model based on wisdom-of-crowds principle for selection of the group of elite security guards. *Archives of Budo*, 2013, 2(9), p. 135-147.

² DADELO, S. 2005. *Czynniki determinujące kompetencje pracowników ochrony na Litwie*. AWF Warszawa-Vilnius. 2005. [in Polish, abstract in English, in Lithuanian]

³ SYPNIEWSKA, B.A. 2009. Kompetencje a kwalifikacje i umiejętności. *Studia i Materiały. Miscellanea Oeconomicae*, 2009, 2(13), s. 83-90. [in Polish]

Security guards internal evaluation (x): the data received were classified into six groups of competences (variables) regarding the features analysed (Table 1):

1. Theoretical and practical preparation (x_1): knowledge, skills, abilities, practical experience—acquired throughout life;
2. Professional activity (x_2): carrying out required tasks;
3. Mental qualities (x_3): individual psychical qualities vital for performance of professional activities;
4. Physical development (x_4): morphological indications of a body;
5. Motor abilities (x_5): personal physical conditions allowing carrying out physical tasks at work or home, during leisure, and reflecting the level of physical qualities;
6. Fighting efficiency (x_6): a set of physical and mental qualities influencing the ability to effectively carry out actions fighting an adversary in direct contact.¹

Table 1. Criteria (competences) x and y components ranks

Expert	Criteria														
	x_1	x_2	x_3	x_4	x_5	x_6	y_1	y_2	y_3	y_4	y_5	y_6	y_7	y_8	y_9
1	6	1	5	3	2	4	7	9	4	8	5	3	6	2	1
2	5	2	3	1	6	4	7	9	5	6	8	2	3	4	1
3	5	1	3	2	6	4	5	9	4	6	8	1	7	3	2
4	6	1	5	3	4	2	5	9	7	8	6	3	4	2	1
5	6	1	5	2	3	4	7	9	6	8	5	3	4	2	1
6	5	1	4	2	6	3	5	9	6	8	7	3	4	2	1
7	4	2	3	1	6	5	4	8	5	9	7	2	6	3	1
8	6	2	5	3	4	1	6	8	5	9	7	3	4	2	1
9	5	4	6	3	2	1	7	9	4	8	6	3	5	1	2
10	5	4	6	1	2	3	6	7	4	9	8	3	5	2	1
11	4	1	3	2	6	5	5	8	6	9	7	2	4	3	1
12	6	2	4	1	5	3	6	9	5	7	8	4	3	2	1
13	6	4	5	1	3	2	5	9	6	8	7	3	4	2	1
14	6	3	5	1	4	2	7	8	6	9	5	4	3	2	1
15	4	1	3	2	6	5	5	9	7	8	6	3	2	4	1
16	4	1	3	2	6	5	7	9	8	6	5	4	2	3	1
17	6	1	4	2	3	5	6	8	7	9	4	5	2	3	1
18	6	3	4	1	5	2	6	9	8	7	4	5	2	3	1
19	4	1	5	2	6	3	4	9	8	6	7	1	5	3	2
20	6	2	4	1	5	3	5	9	6	7	8	3	4	2	1
21	5	2	6	3	4	1	6	8	7	9	5	4	3	2	1
22	4	1	6	3	2	5	6	9	7	8	5	4	2	3	1
Σ	114	41	97	42	96	72	127	190	131	172	138	68	84	55	25
$\Sigma\Sigma$	462						990								
Average	5.182	1.864	4.409	1.909	4.364	3.273	5.773	8.636	5.955	7.818	6.273	3.091	3.818	2.500	1.136
Attribute rank	1	5	2	6	3	4	5	1	4	2	3	7	6	8	9
Attribute weight	0.247	0.089	0.210	0.091	0.208	0.156	0.128	0.192	0.132	0.174	0.139	0.069	0.085	0.056	0.025

Security guards external evaluation (y): factors selected based on A. Sakalas (2003) modified methodology (Table 1).² They have been assessed on nine criteria that could affect security guards professional competences:

1. Specialty knowledge, professionalism (y_1): versatility, knowledge about their and related occupations;
2. Diligence and positive attitude to work (y_2): activeness, responsibility, discipline, zeal, vocation to work;

¹ DADELO, S. 2005. *Czynniki determinujące kompetencje pracowników ochrony na Litwie*. AWF Warszawa-Vilnius. 2005. [in Polish, abstract in English, in Lithuanian]

² SAKALAS, A. 2003. *Personnel management*. Vilnius: Margi raštai. 2003. [in Lithuanian]

3. Behaviour with colleagues and supervisors (y_3): the ability to cooperate and work in a team;
4. Reliability at work (y_4): ability and willingness to perform tasks independently;
5. Quality of work (y_5): the ability to avoid mistakes;
6. Workload performance (y_6): the ability to carry out the maximum amount of work;
7. Image (y_7): the self-representational skills (exterior, posture, language culture);
8. Development rate (y_8): the ability to quickly adapt to new requirements and new working conditions;
9. Being promising (y_9): potential for career.

Determination of criteria weights by expert.

The expert judgment method was used to determine criteria weights. The algorithm of criteria weight establishment and process of calculation is presented in Table 2.¹ Once calculations were performed, criteria weights were established (Table 1).

Table 2. The expert judgment method (Kendall, 1970)

Determining criteria weights	r — number of experts, n — number of criteria considered, $j = \overline{1, n}$; $k = \overline{1, r}$; $r \geq 7$
Interviewing the highly skilled experts	t_{jk} — j^{th} criterion rank given by k^{th} expert
Sum of ranks for each criterion	$\bar{t}_j = \sum_{k=1}^r t_{jk}$
Average criterion rank	$\bar{t}_j = \frac{\sum_{k=1}^r t_{jk}}{r}$
Criterion weight	$w_j = \frac{\bar{t}_j}{\sum_{j=1}^n \bar{t}_j}$
Dispersion of experts ranking values	$\sigma^2 = \frac{1}{r-1} \sum_{k=1}^r (t_{jk} - \bar{t}_j)^2$
Variation	$\beta_j = \frac{\sigma}{\bar{t}_j}$
Ranking sum average	$V = \frac{1}{r} \sum_{j=1}^n \sum_{k=1}^r t_{jk}$
The total square ranking deviation	$S = \sum_{j=1}^n \left(\sum_{k=1}^r t_{jk} - V \right)^2$
The coefficient of concordance ($W \geq 0.5$)	$W = \frac{12S}{r^2(n^3 - n)}$
The significance of the concordance coefficient (no related ranks) $\chi_{\alpha, v}^2$	$\chi_{\alpha, v}^2 = \frac{12S}{m(n+1) - \frac{1}{n-1} \sum_{k=1}^r T_k}$, where $\frac{1}{n-1} \sum_{k=1}^r T_k = 0$
Rank of table concordance χ_{tbl}^2 when the importance equal to 1%	The freedom degrees value of a solved problem $v = n - 1$; χ_{tbl}^2 = form statistical table
Compatibility of expert judgment	If $\chi_{\alpha, v}^2 > \chi_{tbl}^2$ — The hypothesis about the consent of experts in rankings is accepted

¹ KENDALL, M.G. (1970). *Rank Correlation Methods, Fourth ed.*, Griffin, London. 1970.

2 RESULTS

Research allowed determining the values of internal and external factors affecting the values of competences possessed by security guards. For the analysis of security guards' internal evaluation factors (objectively depending on the abilities possessed by a security worker) appraised by experts (Piktur 2), they were divided into three groups: 1) Very important (Theoretical and practical preparation (x_1) – 0.25; Mental qualities (x_3) – 0.21; Motor abilities (x_5) – 0.21); 2) Important (Fighting efficiency (x_6) – 0.16); Slightly important (Professional activity (x_2) – 0.09; Physical development (x_4) – 0.09). For the analysis of values of weights of security guards' external evaluation factors (subjectively depending on the appraisal given by the security guard's superior) (Figure 3), they were also divided into three groups: 1) Very important (Diligence and positive attitude to work (y_2) – 0.19; Reliability at work (y_4) – 0.17); 2) Important (Quality of work (y_5) – 0.14; Specialty knowledge, professionalism (y_1) – 0.13; Behaviour with colleagues and supervisors (y_3) – 0.13); 3) Slightly important (Image (y_7) – 0,08; Workload performance (y_6) – 0.07; Development rate (y_8) – 0.06; Being promising (y_9) – 0,03).

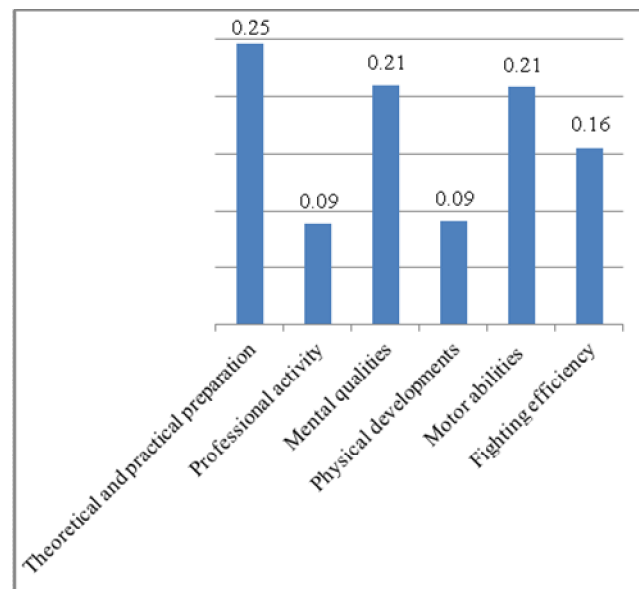

Picture 2. Internal evaluation criteria weights of security guards

3 DISCUSSION

With the globalization processes gaining speed all over the world, discussion about particular professional requirements to be met by people working in the private security sector are becoming more and more intensive.¹ A security guard accounts for the success of a private security business, the quality of services offered, the clients' or other persons' confidence in private security structures, and, most important, the security of society.² Inquiry into the legislation of different states shows that most often the states provide only the minimum requirements (age, good health, basic training, and the absence of previous conviction record) for persons wishing to engage in the private security activities.

¹ VAN STEDEN, R. 2010. Citizen satisfaction with private security guards in the Netherlands: Perceptions of an ambiguous occupation. *European Journal of Criminology*, 2010, 3(7), p. 214-234.

² PRENZLER, T. 2012. *Policing and security in practice: challenges and achievements. Crime prevention and security management*. Houndmills, Basingstoke, Hampshire; New York: Palgrave Macmillan. 2012.

Laws regulating the work of private security enterprises do not prescribe separately the requirements binding on a leading manager or a security guard of a private security business. Private security enterprises have to create professional standards and employment procedures applicable to common and elite workers.¹ Research carried out by authors indicates that workers employed by private security enterprises ought to meet high requirements: the workers must be very knowledgeable about legislation, technology, physiology, etc., their physical and mental condition must be good, they must be given favourable conditions for the development and refreshment of acquired knowledge and skills which enables their adaptation to the ever-changing requirements in the labour market.²

Research data allowed determining the values of weights of security guards' factors affecting their professional performance. Expert judgement ranked the factors as very important, important, and slightly important ones. However, inquiry into the correlation between expert judgements of the indices of examined factors revealed that factors with the greatest values of weights correlate with other factors poorly, and vice versa: factors with smaller values of weights are marked for a great abundance of correlations. This allows assuming that our research has covered only a part of factors affecting professional performance of security guards (Picture 3). Data on factors belonging to a very important group embrace unknown and undefined qualities of a security guard. Future inquiry into the competences possessed by security guards must analyse Theoretical and practical preparation (x_1), Mental qualities (x_3), Motor abilities (x_5), Diligence and positive attitude to work (y_2) and Reliability at work (y_4) in greater detail and look for their relations with other factors.

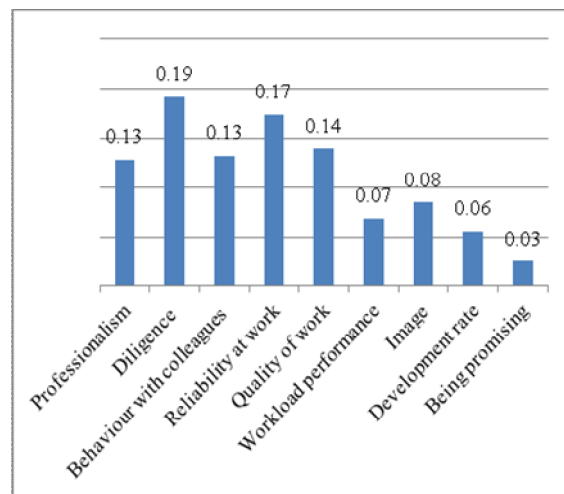

Picture 3. External evaluation criteria weights of security guards

CONCLUSION

In Lithuania, like in many countries of the world, unified criteria for the security guards' evaluation are missing. The algorithm presented here provides landmarks in the creation of a comprehensive and thorough system for the security guards' evaluation. The research revealed the internal and external principles of security guards' evaluation. By values of weights, very important, important and slightly important factors affecting the professional performance of a security guard have been determined.

¹ BARNES, D.M. 2013. Should Private Security Companies be Employed for Counterinsurgency Operations? *Journal of Military Ethics*, 2013, 3(12), p. 201-224.

² VAN STEDEN, R. AND DE WAARD, J. 2013. Acting like chameleons': On the McDonaldization of private security. *Security Journal*, 2013, 26, p. 294-309.

Bibliography

- BARNES, D.M. 2013. Should Private Security Companies be Employed for Counterinsurgency Operations? *Journal of Military Ethics*, 2013, 3(12), p. 201-224.
- DADELO, S. 2005. *Czynniki determinujące kompetencje pracowników ochrony na Litwie*. AWF Warszawa-Vilnius. 2005. [in Polish, abstract in English, in Lithuanian]
- DADELO, S.; TURSKIS, Z.; ZAVADSKAS, E.K.; DADELIENE, R. 2013. Integrated multi-criteria decision making model based on wisdom-of-crowds principle for selection of the group of elite security guards. *Archives of Budo*, 2013, 2(9), p. 135-147.
- DADELO, S.; TURSKIS, Z.; ZAVADSKAS, E.K.; DADELIENE, R. 2012. Multiple criteria assessment of elite security personal on the basis of ARAS and expert methods. *Journal of economic computation and economic cybernetics studies and research*, 2012, 48(4), p. 1-23.
- DIXSON, C. 2011. Growth in the use of private security providers. *Human Rights and Business Dilemmas Forum*, 2011. Retrieved from: <http://human-rights-forum.maplecroft.com/showthread.php?5124-Growth-in-the-use-of-private-security-providers&p=16431>
- GARLAND, B.; HOGAN, N.L.; KELLEY, T.; KIM, B.; LAMBERT, E.G. 2013. To Be or Not to Be Committed: The Effects of Continuance and Affective Commitment on Absenteeism and Turnover Intent among Private Prison Personnel. *Journal of Applied Security Research*, 2013, 8(1), p. 1-23.
- KENDALL, M.G. (1970). *Rank Correlation Methods, Fourth ed.*, Griffin, London. 1970.
- KORZENIOWSKI, L.F. (2008) *Securitology. A security science of human beings and social organizations*. EAS. Kraków. [in Polish]
- PRENZLER, T. 2012. *Policing and security in practice: challenges and achievements*. Crime prevention and security management. Houndmills, Basingstoke, Hampshire; New York: Palgrave Macmillan. 2012.
- SAKALAS, A. 2003. *Personnel management*. Vilnius: Margi raštai. 2003. [in Lithuanian]
- SYPNIEWSKA, B.A. 2009. Kompetencje a kwalifikacje i umiejętności. *Studia i Materiały. Miscellanea Oeconomicae*, 2009, 2(13), s. 83-90. [in Polish]
- VAN DEN BERGH, J.; BELIEN, J.; DE BRUECKER, P.; DEMEULEMEESTER, E.; DE BOECK, L. 2013. Personnel scheduling: A literature review. *European Journal of Operational Research*, 2013, 226. 367-385.
- VAN STEDEN, R. 2010. Citizen satisfaction with private security guards in the Netherlands: Perceptions of an ambiguous occupation. *European Journal of Criminology*, 2010, 3(7), p. 214-234.
- VAN STEDEN, R. AND DE WAARD, J. 2013. Acting like chameleons': On the McDonaldization of private security. *Security Journal*, 2013, 26, p. 294-309.

Recenzenti:

prof. dr. hab. Jan MACIEJEWSKI

doc. RSDr. Jozef MATIS, PhD.

ЭКСТРЕМАЛЬНАЯ СИТУАЦИЯ ЭКСПЕРИМЕНТА В ГЕШТАЛЬТ-ПОДХОДЕ

EXTREME SITUATION EXPERIMENT IN GESTALT APPROACH

ДЕМИДОВА Татьяна¹

АННОТАЦИЯ: Статья посвящена определению места экстремальных ситуаций в работе психолога-консультанта с клиентом. Дан психологический анализ экстремальной ситуации эксперимента в гештальт-подходе. Экстремальная ситуация рассматривается как позитивная и способствующая развитию человека. Безопасность рассматривается как ключевое понятие в отношениях психолога консультанта с клиентом при работе с психологической травмой. Определены цель, задача, структура и факторы работы психолога-консультанта с клиентом в рамках гештальт подхода.

Ключевые слова: экстремальная ситуация, безопасность, осознание, психолог-консультант, гештальт-подход.

ABSTRACT: The article seeks to identify the place of extreme situations in the work of psychologist-consultant with the client. Psychological analysis of an emergency experiment in Gestalt approach is given. The extreme situation is regarded as a positive and conducive to human development. Security is regarded as a key concept in the relationship with the client consultant psychologist working with trauma. The purpose, task, structure and factors of work of the psychologist-consultant with a client in the Gestalt approach are defined.

Key words: extreme situation, security, awareness, counselor, Gestalt approach.

ВВЕДЕНИЕ

В течение жизни, начиная от рождения и до смерти человека, случается огромное количество событий, как счастливых, так и трагичных. Сила некоторых из них бывает настолько сильной, что травмирует человека. Это ситуации, с последствиями которых он не смог справиться самостоятельно, а эмоции, чувства, связанные с ними, оказались чрезмерно сильны. Подобная травматизация может произойти в любом возрасте. Л.В.Трубицына говорит о том, что психологическая травма может случаться в жизни практически любого человека. Она - часть нашей жизни, а не что-то исключительное. травма - временное нарушения целостности и функционирования, вызванные внешним событием.

Многочисленные исследования различных последствий психологически травмирующих событий являются отражением разных аспектов одного процесса. Переживание психической травмы - это нормально протекающий процесс со своими закономерностями (этапами, действующими факторами), механизмами и возможными отклонениями от нормального протекания. То есть это может быть нормально протекающий болезненный процесс, подобно процессу заживления ран, в котором в некоторых случаях могут встречаться осложнения.²

Актуализация потребности человека в состоянии безопасности реализуется при попадании в экстремальные ситуации. Экстремальность ситуации порождается осознанием человека трудности поддерживать равновесие обменных процессов со средой на разных уровнях: тела, эмоциональности и сознания. Переживание опасности в связи с попаданием в экстремальную ситуацию порождается рефлексией человеком своей неспособности контролировать ситуацию и выстраивать с ней адекватное взаимодействие.

¹ *PhD in Psychology, docent: Academician of Academy of safety and bases of health. Kontaktná adresa: Ukraine, Crimea republic, Simferopol, str. Mendeleev, 6 ap. 20. E-mail: demydova@mail.ru*

² ТРУБИЦЫНА Л. В. Переживание травмирующего события как проблема психологии личности : диссертация ... кандидата психологических наук : 19.00.01. - Москва, 2005. - 201 с.

Воздействие экстремальной ситуации на человека, способно нести как позитив, так и негатив. Идея о существовании позитивных, ресурсных составляющих опыта переживания тяжелых событий и потрясений не раз обосновывалась философами и психологами такими, как К. Ясперс, А. Маслоу, Г. Олпорт, Д.А. Леонтьев, А.Г. Асмолов. Экстремальная ситуация, побуждая человека к самотрансценденции, к выходу за границы своего Я, должна оказывать определенное влияние на всю систему отношений личности к себе и к миру; в ней имеет место и значение не только обусловленность поведения ситуационными факторами, но и момент самодетерминации. Тем не менее, в исследованиях экстремальных ситуаций последних десятилетий это влияние рассматривается фрагментарно: подчеркивается исключительно деструктивная и виктимная сторона этой проблемы, и при этом игнорируются возможности личностного роста и духовной трансформации человека.

1 ЭКСТРЕМАЛЬНАЯ СИТУАЦИЯ

Одна из первых попыток дать определение понятию «экстремальная ситуация» была сделана советским психологом В. Д. Небылицыным. Он считает, что экстремальными условиями следует считать такие значения элементов ситуации, которые ощущаются и переживаются человеком как источник дискомфорта, и предлагает разделять факторы на внешние и внутренние. Внешние — это те, которые характеризуются: определенным видом воздействия — его содержательными, специфическими особенностями; продолжительностью воздействия; интенсивностью; объективной трудностью работы или достижения цели; ограниченностью времени достижения цели; дефицитом информации или неопределенностью возможных исходов; физическими, климатическими, гигиеническими и другими экологическими факторами, препятствующими деятельности.¹

К внутренним факторам В. Д. Небылицын относит: субъективную значимость воздействий; особенности предшествующего опыта деятельности в определенных условиях; уровень развития неспецифической (но в то же время индивидуальной) и специфической адаптации — состояние здоровья, выносливости, тренированности и степени развития навыков и умений действовать в данных условиях; индивидуальные особенности человека; индивидуальная выносливость и диапазон функциональных возможностей отдельных систем; степень готовности к деятельности в данных условиях; отношение к деятельности, мотивы и степень стремления к достижению цели, волевые качества личности.²

По мнению М. Ш. Магомед-Эминова, экстремальность указывает на особые условия жизнедеятельности, которые являются ситуативными, преходящими, временными. Экстремальную ситуацию можно охарактеризовать через ряд определенных моментов: экстремальная ситуация является новой реальностью для человека и принципиально отличается от повседневных условий; такая ситуация выдвигает перед человеком проблему экзистенциальной дилеммы жизни и смерти и влияет на картину мира личности и переживание фундаментальной неуязвимости; экстремальная ситуация обладает двойственностью, так как, с одной стороны, несет угрозу, опасность, разрушение для личности, с другой — апеллирует к стойкости, мужеству, содержит возможности для конструктивных изменений; данная ситуация разрушает целостность жизненного мира человека, деля его на жизнь до произошедшей ситуации, временной отрезок, связанный с непосредственным воздействием экстремальных факторов, и жизнь после.

¹ НЕБЫЛИЦЫН В.Д. *Психофизиологические исследования индивидуальных различий*. - М.: Директ-Медиа, 2008. -649с. ISBN: 978-5-9989-0403-5

² там же

В другом случае являются также: личность человека трансформируется, возможна фрагментация самоидентичности; в экстремальной ситуации затруднены реализация прогноза дальнейших событий и понимание происходящих событий; экстремальная ситуация ограничивает осуществление самореализации личности изатрудняет возможности в удовлетворении потребностей; экстремальная ситуация ограничивает возможности активного воздействия на нее человека, но при этом открывает новые, ранее не использовавшиеся способы активности; экстремальная ситуация детерминирует работу по поиску смысла происходящего; экстремальная ситуация сопровождается появлением триадической структуры □ расстройство — адаптация — рост.¹

Г.Ю. Фоменко доказывает, что экстремальная ситуация может оказывать не только разрушительные воздействия на развивающуюся личность, но и способствовать повышению осмысленности жизни и социальной зрелости.²

Л.Р. Правдина считает, что основные позитивные тенденции влияния экстремальной ситуации на личность - это: инициирование самопознания, совершенствование поведенческих стратегий и способности к трансцендированию, повышение социальной зрелости и адаптации личности; расширение личностных контекстов видения мира. Она выделяет три типа представлений об экстремальной ситуации: ситуация - угроза, ситуация - приключение и ситуация – испытание.³

И.А. Баева определяет экстремальную ситуацию, как ту, которая вызывает актуализацию потребности в безопасности, и одновременно блокирует ее удовлетворение. Экстремальная ситуация психологически опасна для субъекта, так как в ней: происходит перегрузка психофизиологических механизмов отражения; возникают нерелефлексивные проявления психической деятельности; актуализируются глубинные уровни психической организации (витальные потребности) при их фрустрации; снижается уровень автономности личности и волевой регуляции; происходит дезорганизация процессов смыслообразования и целеполагания; формируются рискованные способы удовлетворения потребностей (прежде всего — потребности в безопасности); происходит дезорганизация процессов отражения; угнетается вероятностное прогнозирование. Но именно экстремальная ситуация может способствовать консолидации адаптационного потенциала человека, мобилизации сопротивляемости негативным влияниям социальной и физической среды, интегрировать личностные и социальные ресурсы.⁴

2 МЕХАНИЗМЫ РЕАГИРОВАНИЯ НА ЭКСТРЕМАЛЬНУЮ СИТУАЦИЮ

Каким бы мрачным ни был мир человека, он конструирует его таким образом, чтобы он защищал его от опасности. Т.М. Краснянская описывает два естественных механизма реагирования человека на экстремальную ситуацию – психологическая защита и совладание (копинг). Психологические защиты являются неизбежным, типичным и нормальным механизмом, регулирующим психическую активность субъекта и обеспечивающим тем самым гибкость и пластичность его поведения при взаимодействии с экстремальной ситуацией.

¹ МАГОМЕД-ЭМИНОВ М.Ш. *Позитивная психология человека*. От психологии субъекта к психологии бытия: В 2 т.- М.: Психоаналитическая ассоциация Российской Федерации, 2007. Т. 1. – 560с. ISBN 5-89200-016-8

² ФОМЕНКО Г.Ю. Личность как субъект бытия в экстремальных условиях: диссертация. доктора психологических наук: 19.00.01 Краснодар, 2006.- 448 с.

³ ПРАВДИНА Л.Р. Влияние экстремальной ситуации на динамику социально-психологических характеристик личности: диссертация. кандидата психологических наук: 19.00.05: Ростов н/Д, 2004.233 с.

⁴ БАЕВА И. А. *Психология безопасности как основа анализа экстремальной ситуации*// Известия РГПУ им. А.И. Герцена. 2012. №145. С.6-18. ISSN 1992–6464

Позитив действия механизмов психологической защиты в контексте самообеспечения безопасности состоит в следующем:

1. оперативность их актуализации;
2. включение в ситуации, не поддающиеся регулированию иными способами и приёмами;
3. установление энергетического баланса системы «субъект – ситуация»;
4. многочисленность, обеспечивающая вариативность их привлечения;
5. обусловленность рядом субъективных факторов, обеспечивающих «подгонку» механизма к особенностям субъекта.

Негатив психологической защиты в контексте самообеспечения безопасности:

1. поверхностный характер решения проблемы как во времени, так и в пространстве;
2. увеличение информационного разрыва между субъектом и ситуацией;
3. нечувствительность к целостной психологической ситуации;
4. провоцирование латентного развития ситуации, порождающего её неконтролируемое разрастание;
5. привлечение значительных энергетических затрат;
6. невозможность произвольной регуляции;
7. закрепление ригидных способов поведения.

Таким образом для реализации задач самообеспечения безопасности психологические защиты эффективны достаточно кратковременный период в самом начале воздействия на субъекта ряда экстремальных факторов, позволяя ему более или менее стабилизировать свои эмоциональные проявления. Совладание (копинг) представляет собой более совершенный, чем психологическая защита, механизм гармонизации взаимодействия субъекта с экстремальной ситуацией, основанный на осознанном, произвольном установлении им желаемого равновесия в обменах со средой на уровне энергии и информации. Среди преимуществ совладания по сравнению с защитой выделим следующие:

- осознаваемость;
- произвольность;
- целостность охвата ситуации;
- восстановление разорванных социальных связей субъекта;
- нацеленность на перспективу.

К особенностям, снижающим эффективность привлечения механизмов копинга к реализации целей самообеспечения безопасности, относятся:

- трудность идентификации опасности и своевременной актуализации наиболее адекватной ситуации копинга;
- неполнота соответствия адаптации целям безопасности человека в обществе;
- растянутость во времени действия механизмов копинга;
- дифференциация механизмов копингов на высоко- и малопродуктивные;
- зависимость выбора копинг-механизма от ряда психических и социальных параметров личности.¹

Таким образом возможность овладения механизмами совладания позволяет субъекту целенаправленно совершенствоваться на их основе процесс самообеспечения безопасности, однако они не универсальны применительно к его взаимодействию с экстремальными ситуациями.

¹ КРАСНЯНСКАЯ Т. М.: О некоторых результатах исследования психологии самообеспечения безопасности субъекта в экстремальных ситуациях//Известия ТРТУ.2005.Вып.7 (51).С.100–103. ISBN 5-8327-0223-9

3 РАБОТА С ЭКСТРЕМАЛЬНЫМИ СИТУАЦИЯМИ В ГЕШТАЛЬТ-ПОДХОДЕ

В профессиональном багаже психолога-консультанта при работе с клиентом существует возможность «проработать», осмыслить, «пережить» эмоциональные впечатления от перенесенной психологической травмы. С точки зрения гештальт-подхода единственной целью работы с человеком является осознание. Она состоит в расширении осознания определенной области жизнедеятельности, а также увеличении возможностей клиента автоматически при необходимости использовать навыки осознания. Обычно, на начальном этапе клиенты беспокоятся о разрешении своих актуальных проблем. Задача психолога консультанта, использующим гештальт-подход, становится прояснение, каким образом клиент поддерживает себя, справляясь с экстремальными ситуациями. Посредством усиления саморегуляции и самоподдержки гештальт-подход способствует разрешению клиентом своих проблем. По мере продолжения работы с клиентом больше внимания уделяется общим проблемам личности. На завершающем этапе консультирования большая часть работы связана с умением клиента интегрировать решение экстремальных ситуаций, и способов, используемых им для осознания.¹

4 КОНЦЕПЦИЯ БЕЗОПАСНОГО РИСКА

В гештальт-подходе существует концепция безопасного риска, которая играет важную роль в консультационной практике. Фактор безопасности в экспериментальных экстремальных ситуациях является едва ли не самым главным в работе с клиентом. Однако момент расширения личных границ человека и его приближения к неизвестному всегда содержит элемент риска. Если в обычной жизни опасность мешает человеку, то в консультировании, основанном на основных принципах гештальт-подхода, напротив, клиент получает поддержку от консультанта, который направляет все свое мастерство на то, чтобы помочь клиенту принять опасность и сделать этот процесс максимально безопасным. Задача консультанта – направить клиента по его собственному пути, преодолев застойное состояние, которое становится для него искусственной защитой. Тогда клиент может освободиться от ригидности и обнаружить в себе новые “я”. Иногда эти “я” ждут, когда человек сможет принять их, а иногда они скрываются в человеке как разобщенные силы.

5 ЭКСТРЕМАЛЬНАЯ СИТУАЦИЯ ЭКСПЕРИМЕНТА

Экстремальная ситуация эксперимента в гештальт-подходе направлена на столкновение с новыми переживаниями, она должна быть безопасна для клиента, и это достигается с помощью двух факторов: поддержки и управлении. Поддержка консультанта или группы помогает клиенту апробировать поведение, которое кажется ему рискованным. В процессе консультирования клиент не сталкивается с реальными людьми, которые с ним разводят, обижают, отвергают или эксплуатируют его, является шагом к безопасности в поведении, которое прежде было для него слишком опасным. У консультанта всегда есть возможность управлять уровнем трудности или возбуждения. Использование техники “пустого стула” может служить таким примером. Управление, осуществляемое консультантом, выражается не только в мгновенном выборе слов или выражений, но и во всем, что предшествовало эксперименту с экстремальной ситуацией. Если консультативное пространство становится *безопасным*, клиент может решиться попробовать что-то новое, рискованное.

1 YONTEF G. Awareness, dialogue and process: Essays on gestalt therapy. Highland, NY: Gestalt Journal Press. (1993) 551p. ISBN 0-939266-20-2

Ирвин Польстер приводит следующий пример, консультант просит клиентку закрыть глаза и представить себе важное событие ее жизни. Клиентка может чувствовать себя в достаточной безопасности, чтобы представить себе автомобильную катастрофу, когда она увидела отрезанную ногу. Новая опасность заключается в том, что, представляя себе этот ужасный эпизод, клиентка может задрожать от психологической перегрузки, начать плакать навзрыд или прийти в беспокойное состояние. Чувство безопасности всегда подвергается новому риску. Но ощущение безопасности становится реальным, когда консультант различными способами демонстрирует свое сострадание клиентке. Точность выбора и предельное внимание консультанта являются главным источником безопасности в эксперименте с экстремальными ситуациями.¹

Ф. Перлз предложил взять за основу беседы с клиентом следующую схему: инициировать безопасную экстремальную ситуацию путем концентрации на актуальной ситуации:

1. Клиент, как активный партнер в эксперименте, концентрируется на том, что он фактически чувствует, думает, делает, говорит; он пытается как можно пристальнее сосредоточиться на возникающих в его сознании образах, на ощущениях в собственном теле, на своих моторных реакциях, на вербальном описании.
2. Это то, что вызывает живой интерес клиента, поэтому ему нет нужды специально сосредотачиваться на этом, оно само привлекает его внимание.
3. Это - нечто, что клиент осознает достаточно смутно, но по мере упражнения осознание облегчается.
4. При выполнении упражнения, клиента поощряют следовать его собственным влечениям, свободно воображать и преувеличивать, потому что это безопасная игра. Он использует свое отношение, и преувеличенное отношение, к своей актуальной ситуации: позиция по отношению к себе, к своему обыденному поведению (в семье, на работе, в сексуальных отношениях).
5. Поочередно он то преувеличенно тормозит выражение своей позиции, то действует своим обычным образом в тех же самых контекстах.
6. Чем ближе и полнее содержанием становится контакт, тем большее беспокойство охватывает клиента. Это создает ощущение экстремальной ситуации, но, в данном случае, она безопасна и контролируема, что очевидно для обоих – консультанта и клиента.
7. Цель состоит в том, чтобы в безопасной экстремальной ситуации подавленное намерение (действие, отношение, актуальный объект или воспоминание) стало бы доминирующим и преобразовало фигуру.
8. Клиент принимает эту новую фигуру как свою собственную, чувствуя, что "это я - тот, кто чувствует, думает, делает это".²

Без сомнения, эта искусственная ситуация не является необычной. Новым можно считать отношение к тревоге не как к неизбежному побочному продукту, а как к функциональному преимуществу; и это возможно, поскольку заинтересованная активность клиента является центром на протяжении всей встречи.

¹ ПОЛЬСТЕР И. *Обитаемый человек: Терапевтическое исследование личности*. — М.: Класс, 1999. с. 143. ISBN 5-86375-105-3

² ПЕРЛЗ Ф. *Теория гештальттерапии*. М.: Институт Общегуманитарных Исследований, 2004. - 384 с. ISBN 5-88230-091-6

При столкновении с экстремальной ситуацией клиент больше не пытается избежать или заморозить ее, но использует свою смелость или осторожность, и активно реализует поведение, которое становится доминантным. Он сам создает экстремальную ситуацию; она больше не является чем-то, что переполняет и поглощает его, появляясь непонятно откуда.

Если невротическое состояние - ответная реакция на несуществующую хроническую экстремальную ситуацию низкой интенсивности, которая характеризуется средним тонусом, унынием и постоянной настороженностью, тогда целью является концентрация на существующей экстремальной ситуации высокой интенсивности, с которой клиент может фактически справиться и использовать это для развития.

Но самым важным для клиента в данной экстремальной ситуации является то, что он чувствует, что ведет себя определенным образом в очень опасных обстоятельствах, и в то же самое время осознает, что находится в безопасности, поскольку может справиться с ситуацией. Это повышение хронической экстремальной ситуации низкого уровня до безопасной экстремальной ситуации высокого уровня напряжения, в которой внимание направляется тревогой и которая, однако, может быть контролируема активным клиентом. Техническая сторона проблемы в том что, во первых повышать напряжение под правильным руководством, и во вторых, сохранить возможность контроля над ситуацией, однако, не контролировать ее: чувствуя себя в безопасности, клиент находится на вполне адекватной сцене, где можно изобрести требуемое приспособление, а не просто парировать удар привычным образом.

Ф. Перлз считал, что метод состоит в том, чтобы использовать каждую функционирующую часть как функциональную, вынося за скобки нефункционирующую часть или абстрагируясь от нее в актуальной ситуации. Это означает найти подходящий контекст и нужную форму эксперимента, которые могли бы активизировать все части, как целостность.¹

Функционирующими частями можно считать: саморегуляцию клиента, знания психолога консультанта гештальт-подхода, высвобожденную тревогу, храбрость и творческую созидательную силу каждого человека. Каждое здоровое повторение заканчивается следующим: задание выполнено, равновесие восстановлено, организм поддержал себя или вырос, ассимилировав нечто новое.

Г. Йонтеф говорит о том, что осознание и диалог являются двумя главными инструментами в гештальт-подходе. Осознание представляет собой форму переживания, которую, не очень четко, можно определить как бытие в соприкосновении со своим собственным существованием, с тем, что есть.²

Эффективное осознание основано и черпает энергию из актуальной, доминирующей потребности организма. Оно включает не только знание о себе, но и непосредственное осознание текущей ситуации и то, каким образом представлена в ней личность. Любое отрицание ситуации, ее запросов или потребностей человека и выбранного им решения нарушают осознание. Осмысленное осознание касается бытия личности в мире, диалога с миром и осознания Другого. Осознание сопровождается освоением, то есть процессом познания того, что человек контролирует, выбирает и принятия ответственности за свое поведение и чувства. Без освоения личность, хотя и может проявлять проницательность в отношении своего опыта и жизненного странства, но не осознает, какой силой он или она обладают, а какой нет. Осознание содержит когнитивные, сенсорные и аффективные компоненты.

¹ ПЕРЛЗ Ф. Теория гештальттерапии. М.: Институт Общегуманитарных Исследований, 2004. - 384 с. ISBN 5-88230-091-6

² YONTEF G. Awareness, dialogue and process: Essays on gestalt therapy. Highland, NY: Gestalt Journal Press. (1993) 551p. ISBN 0-939266-20-2

Человек, который словесно признает свою ситуацию, знает о ней, реагирует и чувствует, откликаясь на нее, но на самом деле не видит ее целиком, не находится во всей полноте осознания и контакта. Человек осознающий знает, что он делает, как он это делает, какими обладает альтернативами, и что именно он выбирает, чтобы быть тем, кем он есть.

Акт осознания всегда происходит здесь-и-сейчас, хотя содержание осознаваемого может быть весьма далеким. Процесс припоминания происходит сейчас; однако воспоминания могут к настоящему не относиться. Если ситуация требует осознания прошлого или предвосхищения будущего, то эффективное осознание принимает эти возможности во внимание.

ВЫВОДЫ

Наиболее эффективным способом реагирования на экстремальную ситуацию является актуализация внутренних ресурсов преодоления опасности, осознанное восприятия ситуации и её участников, осознанное управления эмоциями и поведением. Субъективный контроль экстремальной ситуации состоит в том, что человек начинает контролировать средства достижения удовлетворения потребности в безопасности непосредственно при возникновении ситуации её нарушения, с желанием расширить свое взаимодействие с миром. Удовлетворение потребности в безопасности в экстремальной ситуации как состояния динамического равновесия со средой основана на осознании.

Полноценное осознание является процессом пребывания в напряженном контакте с наиболее важными событиями в системе "индивидуум-окружающая среда", характеризующимся сенсомоторной, эмоциональной, когнитивной и энергетической поддержкой. Инсайт в качестве формы осознания представляет собой немедленное постижение очевидного единства в корне отличных, несопоставимых друг с другом частей системы.

Осознанный контакт создает новую, осмысленную целостность и таким образом несет в себе интеграцию существующей проблемы, связанной с травматическим опытом. Безопасность опознается как уверенность в твердой поддержке, исходящей из прошлого опыта, из ассимиляции и роста.

Список литературы

- БАЕВА И. А. *Психология безопасности как основа анализа экстремальной ситуации*// Известия РГПУ им. А.И. Герцена. 2012. №145. С.6-18. ISSN 1992–6464
- КРАСНЯНСКАЯ Т.М. *О некоторых результатах исследования психологии самообеспечения безопасности субъекта в экстремальных ситуациях*// Известия ТРТУ. 2005. Вып. 7 (51). С. 100–103. ISBN 5-8327-0223-9
- МАГОМЕД-ЭМИНОВ М.Ш. *Позитивная психология человека. От психологии субъекта к психологии бытия: В 2 т.*- М.: Психоаналитическая ассоциация Российской Федерации, 2007. Т. 1. – 560с. ISBN 5-89200-016-8
- НЕБЫЛИЦЫН В.Д. *Психофизиологические исследования индивидуальных различий.*- М.: Директ-Медиа, 2008. -649с. ISBN: 978-5-9989-0403-5
- ПЕРЛЗ Ф. *Теория гештальттерапии.* М.: Институт Общегуманитарных Исследований, 2004. - 384 с. ISBN 5-88230-091-6
- ПОЛЬСТЕР И. *Обитаемый человек: Терапевтическое исследование личности.* — М.: Класс, 1999. — 240 с. ISBN 5-86375-105-3
- ПРАВДИНА Л.Р. *Влияние экстремальной ситуации на динамику социально-психологических характеристик личности: диссертация. кандидата психологических наук:* 19.00.05 : Ростов н/Д, 2004.- 233 с.
- ТРУБИЦЫНА Л. В. *Переживание травмирующего события как проблема психологии личности : диссертация ... кандидата психологических наук :* 19.00.01. - Москва, 2005. - 201 с.

ФОМЕНКО Г.Ю. *Личность как субъект бытия в экстремальных условиях: диссертация. доктора психологических наук*: 19.00.01 Краснодар, 2006.- 448 с.

YONTEF G. *Awareness, dialogue and process: Essays on gestalt therapy*. Highland, NY: Gestalt Journal Press. (1993) 551p. ISBN 0-939266-20-2

Recenzenti:

doc. Inga URADNIKOVA, PhD.,

doc. Vasilij Mironovič ZAPLATINSKI, CSc.

УПРАВЛЕНИЕ БЕЗОПАСНОСТЬЮ СИСТЕМЫ «ЧЕЛОВЕК-АВТОМОБИЛЬ»

MANAGEMENT OF SECURITY OF THE SYSTEM «HUMAN-CAR»

DIDENKO Nataliya, PAVLOVA Olena, POKOTILO Vasilij, VOLNENKO Nataliya,¹

АННОТАЦИЯ: Работа посвящена изучению вопроса различных аспектов безопасности системы «человек-автомобиль». Представлены технические и «гуманитарные» опасности, которые развиваются внутри системы «человек-автомобиль».

Ключевые слова: безопасность человека, система «человек-автомобиль», опасности

ABSTRACT: The work is studies the issue of various security aspects of the "human-car." Provides technical and "humanitarian" danger that develop within the system "human-car."

Keywords: human security, system "human-car", dangers

ВВЕДЕНИЕ

Автомобильный транспорт играет большую роль в развитии любой страны. В последнее десятилетие наблюдаются высокие темпы прироста мирового парка автомобилей. Это можно объяснить высокой эффективностью работы автомобиля, по сравнению с другими видами транспорта, автономностью, развитой сетью дорог и т.д. Наряду с положительной ролью, которую играет автомобильный транспорт в развитии государства, рост автомобильного парка приводит к негативным последствиям: росту количества ДТП, приводящих к увеличению числа погибших и травмированных людей, росту загрязнений окружающей среды, повышению цен на энергоносители, снижению скоростей сообщения и т.д. По данным Европейской Экономической Комиссии ООН ежегодно на дорогах мира гибнут около 500000 человек и более 10 млн. получают травмы. Большая часть из 310 млн. инвалидов, насчитывающихся в мире, составляют жертвы дорожно-транспортных происшествий (ДТП), а число погибших в автомобильных катастрофах в 10 раз больше, чем в железнодорожных.

1 БЕЗОПАСНОСТЬ ДВИЖЕНИЯ

Безопасность — одно из важнейших требований, предъявляемых сегодня к современным средствам передвижения. На безопасность движения влияет большое количество факторов, порой не зависящих от конструкции автомобиля. В широком смысле речь идет о системе «человек - машина — среда» (ЧМС). При дальнейшей конкретизации системного подхода, можно перейти к системе «водитель -автомобиль — дорога - среда» (ВАДС). В этой системе каждый составляющий элемент имеет свою значимость. Например, анализ статистики ДТП показывает, что причинами ДТП в 50 - 60% случаев является водитель; в 15 - 25% — автомобиль; в 25 - 35% - дорога; и в остальных - среда. Улучшение условий труда человека-оператора (водителя) является сложной проблемой, так как ее решение находится на стыке технических, экономических, биологических, психологических и целого ряда других наук. Поэтому проблема обеспечения операторов нормальными (допустимыми) условиями труда наряду с высокой травмобезопасностью в технологическом процессе требует применения системного подхода для ее исследования. Среди проблем безопасности человека в условиях функционирования системы «ЧМС» необходимо выделить, так называемый, человеческий фактор и техническую составляющую.

¹ MD, profesor katedry metrologii a bezpečnosti, Charkovska Narodna Dopravna Univerzita, Kharkov, Ukraina, Ul. Petrovskogo, 25, Kharkiv, 61002 Ukraina, lekar@mail.ru

Комплекс средств, включающий элементы конструкции автомобиля, обустройство дорог, организацию дорожного движения, применение или использование которых реализуется через:

1. активные действия человека, управляющего транспортным средством, принято характеризовать как активную составляющую безопасности системы - "*активная безопасность*",
2. а систему мероприятий, направленную на снижение тяжести последствий ДТП, пассивной составляющей - "*пассивной безопасностью*".

Логично констатировать, что основой активной безопасности системы является водитель со стандартным набором функций оператора произвольной системы - прием и обработка информации, принятие решения и реализация управляющих действий в сфере профессиональной деятельности.¹ В настоящее время сложились представления о величинах приемлемого (допустимого) и неприемлемого риска. Концепция приемлемого риска состоит в стремлении к такой малой опасности, которую приемлет общество в данный период времени. Приемлемый риск сочетает в себе технические, экономические, социальные и политические аспекты и представляет некоторый компромисс между уровнем безопасности и возможностями её достижения.

По данным некоторых ученых риск гибели на различных видах транспорта по отношению ко всему населению за год составляет:

- автомобильный транспорт – 0,0003;
- водный, воздушный транспорт – 0,000009;
- железная дорога – 0,000004.

Таким образом, очевидным становится факт, что автомобильный транспорт является наиболее опасным. В связи с этим, проблема безопасности дорожного движения сегодня является глобальной проблемой, находящейся в центре внимания ООН и других международных организаций. В рамках Глобального плана осуществления Десятилетия действий по обеспечению безопасности дорожного движения 2011-2020 гг., принятом на уровне ООН, Европейский Союз и Европейская конференция министров транспорта (ЕКМТ) определили задачу - сократить количество смертельных случаев при ДТП на 50 % до 2020 г.²

2 ПСИХОЛОГИЯ БЕЗОПАСНОСТИ – СИСТЕМ "ЧЕЛОВЕК-МАШИНА"

Психология безопасности изучает применение психологических знаний для обеспечения безопасности деятельности человека, рассматривая психические процессы, свойства и различные формы психических состояний, наблюдаемых в процессе трудовой деятельности, в частности в транспортной сфере. Безопасность в сфере дорожного движения является в современных условиях одним из ключевых элементов в системе обеспечения общей безопасности жизнедеятельности общества. Несоблюдение требований безопасности на транспорте приводит к развитию ДТП. В большинстве стран общественное мнение и официальная статистика органов регулирования движения чаще всего усматривают основную причину ДТП в небрежности, ошибках водителей.

¹ БОГДАНОВ А. В. 2006 Определение класса безопасности мобильного средства: *Материалы XLV науч.-техн. конф.* / ЧГАУ. Челябинск, 2006. Ч. 4. С. 75-79.

² Повышение глобальной безопасности дорожного движения Установление региональных и национальных целевых показателей сокращения числа жертв дорожно-транспортных происшествий. Доклад и рекомендации ООН и ЕЭК ООН, Нью-Йорк и Женева, 2010 г.

В выводах по результатам исследований часто высказывается мнение, что практически все автомобильные аварии могли быть предотвращены, если бы человек поступал адекватно. Пока в транспортной системе самое ненадёжное звено - человек. Всемирная организация здравоохранения (ВОЗ) считает, что девять из десяти происшествий происходит по вине водителей, остальная их часть также в какой-то степени зависит от водителей. В то же время многие исследователи считают, что более 2/3 всех происшествий происходит по вине людей и около 1/3 падает на факторы, не зависящие от их воли и деятельности.

Рассматривая причины роста травматизма в связи с человеческим фактором, можно заключить, что развитие техники опережает психологические мероприятия по защите от её опасных и вредных воздействий. Опыт свидетельствует, что в основе аварийности нередко лежат не инженерно - конструкторские дефекты, а организационно психологические причины, слабое воспитание водительской дисциплины, недостаточная установка на соблюдение техники безопасности, допуск к управлению автомобилем лиц с повышенным риском травматизации, пребывание людей в состоянии утомления или особом психическом состоянии. От ошибочных действий оператора происходят не только аварии с потерей материальных ценностей, но и аварии, связанные с травматизмом и гибелью людей.

При анализе технических систем широко используется понятие надежности, которая определяет эффективность функционирования технической системы во времени через свои показатели. Надежность работы оператора определяется как потребность успешного выполнения им работы или поставленной задачи на заданном этапе функционирования системы в течение заданного интервала времени при определенных требованиях к продолжительности выполнения работы. Надежность объекта (автомобиля) оценивается через показатели частных свойств – безотказности, долговечности, ремонтпригодности и сохранности – в отдельности или определенном сочетании.

Человеку по его природе свойственно ошибаться. Некоторые аспекты человеческого поведения, несомненно, в контексте дорожной безопасности можно изменить. Тем не менее, частоту ошибок можно также эффективно снизить, изменив непосредственное окружение, а не сосредоточиваясь только лишь на изменении человеческой природы.¹ Современные взгляды на безопасность дорожного движения не ставят под сомнение то, что люди должны беспрекословно соблюдать важнейшие правила дорожной безопасности и избегать опасных ситуаций. Ошибка человека определяется как невыполнение поставленной задачи (выполнение запрещенного действия), которое может явиться причиной повреждения оборудования или имущества, или нарушения нормального хода запланированных операций. В обобщенном виде ошибки в системе "человек - машина" представлены в таблице 1.

3 БЕЗОПАСНОСТЬ АВТОМОБИЛЕЙ,

Если рассматривать безопасность автомобилей, то по сравнительным оценкам ИИНС (Страховой Институт Дорожной Безопасности) учитывают статистику вероятности быть вовлечённым в аварию, и тяжести последствий для водителя и пассажиров, ущерб от аварии в стоимостном выражении, также выплаты по компенсации за смерть, увечья, и на лечение.²

¹ ОДИНЦОВ Л., ЗАПОРОЖЕЦ А. Критерии обеспечения безопасности на автомобильном транспорте *В журнале "Международные автомобильные перевозки"*.- 2007, Vol. 6 (76).- с.22-24

² МАСКАУ G. Sharing responsibilities for road safety. Brussels, European Transport Safety Council, 2001.

Стоимостные показатели последствий для людей во много раз превосходят ущерб от краж (угона), повреждений автомобилей и придорожной обстановки. Суммы выплат по страховке прямо и косвенно служат объективной оценкой при сравнении разных автомобилей по их безопасности.

Таб. 1. Виды ошибок в системе "человек-машина"

Виды ошибок	Характер и место проявления
Ошибки проектирования	Обусловлены неудовлетворительным качеством проектирования
Операторские ошибки	Возникают при неправильном выполнении персоналом установленных процедур
Ошибки изготовления	Имеют место на этапе производства в следствие: - неудовлетворительного качества работы; - неправильного выбора материала; - изготовления изделия с отклонениями от конструкторской документации
Ошибки технического обслуживания	Возникают в процессе эксплуатации: - некачественный ремонт - некачественный монтаж - неудовлетворительное оснащение инструментом и приспособлениями
Ошибки контроля	Связаны с ошибочной приемкой, как годного, элемента или устройства, характеристики которого выходят за пределы допусков
Ошибки обращения	Возникают вследствие неудовлетворительного хранения изделий или их транспортировки
Ошибки организации рабочего места	Теснота рабочего помещения, повышенный шум, температура, недостаточная освещенность

По материалам мировой статистики распределение причин ДТП примерно следующее:

- из-за неправильных действий человека 60 — 70%,
- из-за неудовлетворительного состояния дороги и несоответствия дорожных условий характеру движения 20 — 30 %,
- из-за технической неисправности автомобиля 10 — 15%.

При этом наиболее частыми причинами ДТП по вине водителей являются: превышение скорости, несоблюдение дистанции, несоблюдение очередности проезда, невнимательность и нетрезвое состояние, по вине пешеходов, соответственно: переход в неустановленном месте, ходьба вдоль проезжей части, переход перед близко идущим транспортным средством, нетрезвое состояние.

В то же время фактическое количество ДТП, вызванных техническими неисправностями, более значительно. Наиболее опасными неисправностями, вызывающими чаще всего ДТП, являются неисправности в тормозной системе (50%), рулевом управлении (14%), системе освещения и сигнализации (16%).

Безопасность зависит от трех важных характеристик автомобиля: размер и вес, средства пассивной безопасности, которые помогают выжить в аварии и избежать травм, и средства активной безопасности, которые помогают избегать дорожных происшествий. Однако при столкновении более тяжелые машины с относительно плохими оценками в краш-тестах могут показать лучшие результаты, чем легкие автомобили с отличными оценками. В компактных и малых автомобилях погибает в два раза больше людей, чем в больших.

Эксперты отмечают, что на уровень смертности в ДТП влияет количество автомобилей в стране. Так, если в 2004-2005 годах в Украине было 50-60 автомобилей на 1000 населения, то в 2007-2008 годах (на пике продажи автомобилей – до 700 тысяч в год) это количество увеличилось до 150-160 на 1000 населения. При сравнении смертности от ДТП в Украине с худшим из приведенных данных (США) отмечается в полтора раза большая смертность (на 100000 жителей), но учитывая тот факт, что «автомобилизация» в США почти в семь раз выше, то на каждый купленный автомобиль смертность в Украине в 11 раз выше. При этом в странах СНГ ежегодный пробег автотранспортных средств на душу населения составляет 800 км, а в Западной Европе – более 12 000 км (таблица 2).¹

Таб. 2 Показатели смертности от ДТП и количества автомобилей в различных странах Европы и мира

Страна	Смертность в ДТП (на 100000 человек)	Количество автомобилей (на 1000 человек)
Голландия	4,8	417
Германия	6,0	519
Франция	7,5	565
Великобритания	5,4	426
Япония	5,0	543
Канада	8,8	563
Австралия	7,8	619
США	13,9	765
Украина	21,5	160

При этом смертность от аварий на дорогах за 2009 год составила 71 смерть на 100 тыс. автомобилей, в то время как в Германии — 10,3 смерти на 100 тыс. автомобилей, а в целом по ЕС этот показатель составляет 16,2.

В отчете Европейской Экономической Комиссии (2011) представлена статистика ДТП² по Украине и некоторым странам Европейского Союза и США (табл.3).

Любая безопасность транспортного средства складывается из двух составляющих: технических мер (активная и пассивная безопасность автомобилей, разделительные барьеры и т. д.) и организационных мер (ПДД, ГИБДД).

Существующие технические средства гарантируют определенную безопасность на относительной скорости до 60 км/ч, то есть, при лобовом столкновении автомобилей, едущих на скорости всего 30 км/ч. Таким образом, при скоростях более 30 км/ч современный автомобиль не гарантирует безопасность даже того кто соблюдает все правила.

С организационной частью безопасности дорожного движения всё обстоит ещё хуже: мало того, что правила дорожного движения противоречивы сами по себе, так ещё и на практике в нашей стране вообще не обязательны к исполнению, так как объективного и полного контроля в принципе нет (видеокамеры стоят кое-где и не обязаны работать постоянно). Но самое плохое, что такая даже полностью рабочая система неэффективна. Так как выполняет по сути роль патологоанатома (определяет виновных и считает погибших, вместо их предотвращения).

¹ см. в: ОДИНЦОВ Л., ЗАПОРОЖЕЦ А. Критерии обеспечения безопасности на автомобильном транспорте В журнале "Международные автомобильные перевозки".- 2007, Vol. 6 (76).- с.22-24 а также: Road Safety Performance National Peer review: Russian Federation, Update 2010, OECD

² The UNECE Road Traffic Accidents Statistics 2011

Таб. 3. Сравнение количества ДТП в Украине и некоторых странах Европы

Страна	Площадь (км ²)	Население (1000)	Число происшествий, убитых и раненых людей					
			Происшествия	Убитые	Раненые	из которых происшествия с участием лиц в состоянии опьянения (%)		
						Происшествия	Убитые	Раненые
Албания	28748	3182	1208	303	1256	5,5	7,9	6,2
США	9363520	304060	1630000	37261	2346000	11,2	41,5	9,8
Словакия	49036	5407	8343	606	10886	16,5	4,0	12,4
Швейцария	41285	7648	20736	357	25556	10,3	16,2	10,2
Чешская Республика	78866	10424	22481	1076	28501	10,4	7,9	10,4
Российская Федерация	17075400	141956	218322	29936	270883	8,3	9,9	8,9
Украина	603700	46078	51279	7718	63254	6,9	6,7	6,8

Источник: The UNECE Road Traffic Accidents Statistics 2011

Среди причин ДТП следует отметить низкую культуру вождения, отсталую дорожную инфраструктуру, не поспевающую за стремительной автомобилизацией, ослабление контроля за безопасностью движения.

По данным Госавтоинспекции каждое четвертое ДТП в Украине происходит из-за превышения скорости, а каждое пятое - из-за нарушений правил маневрирования, причем большинство столкновений на дороге - следствие сознательного нарушения правил дорожного движения.

Сущность основных функций активной безопасности автомобиля - отсутствие внезапных отказов всех его систем (отказная безопасность), особенно связанных с возможностью маневра автомобиля, а также обеспечение возможности для водителя уверенно, с комфортом управлять механической подсистемой "Автомобиль-Дорога".

Основными качествами конструкции автомобиля, влияющими на активную безопасность, являются:

- компоновка автомобиля;
- устойчивость (способность автомобиля противостоять заносу и опрокидыванию в различных дорожных условиях при высоких скоростях, движения);
- управляемость (эксплуатационное качество автомобиля, позволяющее осуществлять управление при наименьших затратах механической и физической энергии, при совершении маневров в плане для сохранения или задания направления движения);
- маневренность (качество автомобиля, характеризующееся величиной наименьшего радиуса поворота и габаритными размерами);
- стабилизация (способность элементов системы АВД противостоять неустойчивому движению автомобиля или способность системы сохранить оптимальные положения естественных осей автомобиля при движении);

- тормозная система;
- рулевое управление;

- правильная установка управляющих колёс автомобиля;
- надежные шины;
- сигнализация и освещение.

4 ФАКТОРЫ СНИЖАЮЩИМ БЕЗОПАСНОСТЬ

К дорожным условиям, снижающим безопасность, относятся эти факторы:

- несоответствие размеров геометрических элементов дороги (ширины проезжей части, габаритов мостов, путепроводов, радиусов закруглений дорог в плане, уклонов, виражей) фактическим скоростям движения автомобиля;
- неудачное сочетание элементов плана и профиля дороги на соседних участках, способствующих возрастанию, а потом резкому снижению скорости движения (кривые в плане малых радиусов в конце спусков или горизонтальных прямых; короткие горизонтальные прямые на извилистых трассах);
- плохое состояние проезжей части и обочин (недостаточная ровность и шероховатость покрытия, рыхлый грунт неукрепленных обочин, грязь на проезжей части от снега, дождя, камни и другие посторонние предметы);
- неправильное расположение массивных препятствий (опор освещения, дорожных знаков, опор путепроводов, зданий, автобусных павильонов и т.д.);
- недостаточная информация о границах проезжей части, полосах движения, протяженности и форме опасных участков, характере возможной опасности, рекомендуемых действиях по управлению автомобилем и ограничениях в движении, отсутствии заграждений, удерживающих автомобиль от съездов с дороги и переездов через разделительную полосу);
- плохая видимость ночью; гололед, туман, атмосферные осадки.

Мировой банк оценивает совокупные потери украинской экономики от ДТП в 9 млрд долларов в год. По прогнозам в 2020 г., если не принять меры, гибели в ДТП выйдут на 3 место после сердечно-сосудистых заболеваний и тяжелых стрессов. По показателю смертности от ДТП Украина занимает четвертое место в Европе. Каждый третий погибший в ДТП в Украине — молодой человек до 29 лет. Ежегодно более 5 тысяч украинцев гибнут из-за аварий на дорогах (при этом не учитываются те пострадавшие, которые умирают не на месте ДТП, а в больнице), еще 40 тысяч человек получают в них травмы. Всего за годы независимости на дорогах Украины погибли около 140 тыс. человек, 900 тыс. – травмированы.

ВЫВОДЫ

Таким образом, для обеспечения безопасности системы «человек-автомобиль-дорога-среда», необходимо кардинальное изменение, как состояния дорог, так и поведения водителей на дорогах. Необходимо проведение профилактической работы по предупреждению ДТП, а также обучение будущих водителей (во время занятий в автошколах) и уже состоявшихся водителей, прежде всего, культуре вождения автомобиля, уважению других участников дорожного движения.

На основании вышеизложенного можно сформулировать в обобщённом виде требования, которым должен отвечать водитель: обеспечивать функционирование автомобиля в реальных дорожных условиях производительно, экономично и безопасно. Безусловно, важнейшим определяющим фактором активной и пассивной безопасности автомобиля, является безотказность всех его жизненно важных систем, агрегатов и узлов.

Список литературы

- БОГДАНОВ А. В. 2006 Определение класса безопасности мобильного средства: *Материалы XLV науч.-техн. конф.* / ЧГАУ. Челябинск, 2006. Ч. 4. С. 75-79.
- Повышение глобальной безопасности дорожного движения Установление региональных и национальных целевых показателей сокращения числа жертв дорожно-транспортных происшествий.* Доклад и рекомендации ООН и ЕЭК ООН, Нью-Йорк и Женева, 2010 г.
- ОДИНЦОВ Л., ЗАПОРОЖЕЦ А. Критерии обеспечения безопасности на автомобильном транспорте *В журнале "Международные автомобильные перевозки".*- 2007, Vol. 6 (76).- с.22-24
- MACKEY G. Sharing responsibilities for road safety. Brussels, European Transport Safety Council, 2001.
- Road Safety Performance National Peer review: Russian Federation, Update 2010, OECD
- The UNECE Road Traffic Accidents Statistics 2011

Recenzenti:

prof. Ing. Vojtech JURČÁK, CSc.,
doc. Inga URADNIKOVA, PhD.,

SYSTEM ZACHRANNEHO OBOZNAMOVANIA A SYSTEM 112 V POLSKU

EMERGENCY NOTIFICATION SYSTEM AND RESCUE SYSTEM 112 IN POLAND

DWORZECKI Jacek¹

ABSTRAKT: Článok charakterizuje vybrané prvky systému krízového riadenia v Poľsku. V texte sú opísané dva piliere systému krízovej reakcie: Systém záchranného oboznamovania a Systém 112. Vysvetlené sú aj úlohy Centier záchranného oboznamovania, ktoré v prípade vzniku krízových stavov a situácií obsluhujú orgány samosprávy.

Kľúčové slová: krízové riadenie, krízová situácia, centrum záchranného oboznamovania, systém 112

ABSTRACT: The article characterises the chosen elements of crisis management system in Poland. The text discusses the two pillars of responding to crises such as the emergency response system and the alarm system 112. The aims of the Emergency Information Centres which are operated by the local government units in the event of emergencies and crisis situations are also analysed.

Key words: crisis management, emergency number 112, emergency call center

ÚVOD

Podľa legislatívnych úprav za organizáciu a realizáciu opatrení súvisiacich s krízovým riadením s cieľom zaistiť bezpečnosť obyvateľom Poľska zodpovedajú predovšetkým orgány štátnej správy a samosprávy. Tie pod sebou sústreďujú operatívne činnosti subjektov aktívnych v krízovej reakcii (ozbrojené sily, polícia, požiarna stráž, verejné a neverejné inštitúcie) a aj obyvateľov. Úlohou týchto orgánov je plánovanie, organizovanie, motivovanie a nakoniec kontrolovanie realizácie konkrétnych praktických opatrení v daných krízových situáciách.

1 SYSTEM ZACHRANNEHO OBOZNAMOVANIA A SYSTEM 112

Systém záchranného oboznamovania je zložka, ktorá integruje Záchranno-hasičský národný systém² a Systém štátneho zdravotníckeho záchranárstva³. Realizuje úlohy, ako sú:

- priebežná analýza záchranárskych kapacít;
- prijímanie tiesňových hlásení;
- obsluha tiesňového čísla 112;
- nasadzovanie, koordinácia a monitoring záchranných akcií a zdravotníckych záchranných opatrení.

¹ doc. PhDr., PhD.: Regionálne riaditeľstvo polície v Katoviciach (Poľsko), jacekdworzecki@o2.pl

²Záchranno-hasičský národný systém bol zriadený Štátnou požiarou strážou a uvedený do činnosti v roku 1995. Cieľom jeho zriadenia bolo vytvorenie prepojenia medzi záchranárskymi subjektmi a zlepšenie účinnosti záchranárskych akcií. Definovaný je ako integrálna časť organizácie vnútornej bezpečnosti štátu, ktorej cieľom je záchrana života, zdravia, majetku a životného prostredia, a zahrňuje opatrenia, ako sú predpovedanie požiarov, ich prieskum, boj s požiarmi, živelnými pohromami a ďalšími lokálnymi ohrozeniami. Systém združuje jednotky protipožiarienej ochrany a ďalšie služby, ako sú inšpekcie, stráže, inštitúcie a subjekty, ktoré dobrovoľne prostredníctvom civilnoprávnej zmluvy vyjadrili súhlas spolupracovať pri záchranných akciách. Charakteristická je preň jednoduchá a pružná štruktúra, ktorá umožňuje prispôbiť činnosť druhu ohrozenia a tiež možnosť vykonávať opatrenia v každých podmienkach. Systém funguje v stave bdlosti a pohotovostnej reakcie a v stave záchranných opatrení zahŕňajúcich činnosti vykonávané počas ohrozenia, ktoré presahujú možnosti vlastných prostriedkov okresov, obcí a dokonca krajov. Záchranno-hasičský národný systém má za cieľ záchranu života, zdravia, majetku a životného prostredia

³ Systém štátneho zdravotníckeho záchranárstva bol vytvorený s cieľom zabezpečenia pomoci ľuďom nachádzajúcim sa v stave ohrozenia zdravia. Jednotkami tohto systému sú príslušné orgány štátnej správy, nemocničné pohotovostné oddelenia a záchranárske zdravotnícke tímy vrátane leteckých záchranárskych zdravotníckych tímov.

Kontrolu celého systému vykonáva najvyšší veliteľ Štátnej požiarnej stráže a na území kraja – prednosta kraja s pomocou krajského veliteľa a okresných (mestských) veliteľov Štátnej požiarnej stráže.

Na území kraja úlohy Systému záchranného oboznamovania plnia:

- a) krajské centrum záchranného oboznamovania, ktorým sa rozumie spoločné riadiace miesto, ktorého súčasťou sú:
 - riadiace miesto krajského veliteľa Štátnej požiarnej stráže;
 - riadiace miesto koordinátora zdravotníckeho záchranárstva;
- b) centrá záchranného oboznamovania, čím sa rozumie spoločné riadiace miesto v zložení:
 - riadiace miesta okresných (mestských) veliteľov Štátnej požiarnej stráže;
 - zdravotnícki dispečeri zamestnaní disponentmi jednotiek pôsobiacich na území činnosti Centra záchranného oboznamovania;
- c) ostatné riadiace miesta Štátnej požiarnej stráže,
- d) riadiace miesta polície obsluhujúce tiesňové čísla.

So Systémom záchranného oboznamovania spolupracujú aj ďalšie služby zriadené zo zákona na ochranu bezpečnosti a spoločenské záchranárske organizácie. Riadenie spoločných akcií sa koná na základe spoločných postupov v rámci pôsobenia Centra záchranného oboznamovania.

Centrum záchranného oboznamovania (CPR) je integrovaným dispečerským miestom nachádzajúcim sa v štruktúre okresnej združenej verejnej správy, ktoré slúži na prijímanie a triedenie hlásení o situáciách ohrozenia života, zdravia alebo majetku. Organizácia Centra záchranného oboznamovania tvorí základnú podmienku na koordináciu akcií a efektívneho využívania záchranných kapacít a prostriedkov na každom území, v každom čase a na každom mieste.

Podľa definície zverejnenej Ministerstvom vnútra a verejnej správy PR je CPR miesto, kde sú prijímané hlásenia podané na tiesňové číslo 112.

Tiesňové číslo 112 bolo zavedené dňa 1. januára 2005 v odseku č. 129 telekomunikačného zákona zo 16. júla 2004 ako spoločné tiesňové číslo pre všetky služby zriadené zákonom na poskytovanie pomoci.¹ Prevádzkovanie tiesňového čísla 112 upravujú hlavne odseky 77, 78, 169 telekomunikačného zákona.

Jeho prevádzkovanie upravujú aj odseky 14a – 14f zákona z 24. augusta 1991 o protipožiarnej ochrane², ktoré nadobudli platnosť 10. februára 2009 v §1, odsek 4 zákona o protipožiarnej ochrane v znení neskorších predpisov.³

¹ Tiesňové číslo je číslo určené zákonom alebo v národnom pláne číslovania verejnej telefónnej siete, ktoré je sprístupnené službám zriadeným zo zákona na poskytovanie pomoci (artykuł 2 punkt 21 ustawy dnia 16 lipca 2004 r. Prawo telekomunikacyjne – Dziennik Ustaw Numer 171, pozycja 1800; slo. Článok 2 bod 21 zákona z 16. júla 2004 telekomunikačný zákon – Zbierka zákonov z r. 2004, číslo 171, odsek 1800).

² (Dziennik Ustaw z 2009 r. Numer 178, pozycja 1380; slo. Zbierka zákonov z r. 2009 číslo 178, odsek 1380).

³ (Dziennik Ustaw z 2009 r. Numer 11, pozycja 59). Ustawą tą zmieniono również: ustawę Prawo telekomunikacyjne, ustawę z dnia 8 września 2006 r. o Państwowym Ratownictwie Medycznym (Dziennik Ustaw Numer 191, pozycja 1410) oraz ustawę z dnia 11 stycznia 2008 r. o zmianie ustawy – Prawo telekomunikacyjne oraz ustawy o Państwowym Ratownictwie Medycznym (Dziennik Ustaw Numer 17, pozycja 101); slo. (Zbierka zákonov z r. 2009 číslo 11, odsek 59). Tento zákon mení taktiež telekomunikačný zákon, zákon z 8. septembra 2006 o Štátnom zdravotníckom záchranárstve (Zbierka zákonov číslo 191, odsek 1410) a zákon z 11. januára 2008 o zmene telekomunikačného zákona a zákona o Štátnom zdravotníckom záchranárstve (Zbierka zákonov číslo 17, odsek 101).

Predtým, od 1. januára 2007 do 10. februára 2009, prevádzkovanie tohto čísla upravovali odseky zákona z 8. septembra 2006 o štátnom zdravotníckom záchranárstve.¹

Centrá záchraného oboznamovania fungujú na krajských úradoch v rámci organizačnej bunky zaoberajúcej sa krízovým riadením. CPR prijímajú hlásenia z tiesňového čísla 112 a presmerovávajú hlásenia príslušnej jednotke polície, Štátnej požiarnej stráže a záchrannej pohotovosti.

Obr. 1 Centrum záchraného oboznamovania v meste Gliwice (Sliezsky kraj).



Zdroj: vlastné spracovanie.

Hlásenia z pevných telefónnych liniek na číslo 112 obsluhuje 336 okresných jednotiek Štátnej požiarnej stráže a hlásenia z mobilných telefónov prijíma 458 organizačných jednotiek polície (stav k 10. 5. 2012).

V centre pôsobia pracoviská zdravotníckych dispečerov a dispečerov Štátnej požiarnej stráže. Súčasťou centra môžu byť aj pracoviská operátorov tiesňových čísel a ďalších subjektov a jednotiek územnej samosprávy, ktoré na základe dohody vykonávajú úlohy Systému záchraného oboznamovania. Podrobná organizácia, spôsob prevádzkovania a plnenia úloh centier záchraného oboznamovania boli upravené vyhláškou Ministerstva vnútra a verejnej správy PR z 31. júla 2009.

Systém 112 je jednotný celoštátny systém preberania hlásení na tiesňové číslo 112. Tento systém sa skladá zo siete centier záchraného oboznamovania, ktorých cieľom je prijímanie, spracovávanie a obsluha hlásení na tiesňové číslo 112, konkrétne odovzdávanie podrobných informácií o udalosti územne príslušným riadiacim miestam služieb, zákonom zriadených na poskytovanie pomoci s cieľom umožnenia zásahu a v prípade potreby udržanie nepretržitého spojenia s osobou ohlasujúcou udalosť, a presmerovanie hlásenia zdravotníckemu dispečerovi. So systémom konkrétne spolupracujú služby polície, Štátnej požiarnej stráže, záchrannej pohotovosti a ďalšie záchrané subjekty, ktorým sú presmerovávané tiesňové volania a ktoré spätne potvrdzujú začatie záchrannej akcie alebo iného zásahu.

V Poľsku systém 112 nebol ešte naplno sprevádzkovaný. Mal by fungovať v rámci 16 krajských centier záchraného oboznamovania. Tieto centrá majú byť technicky kompatibilné a v súlade s právnymi úpravami Európskej únie o obsluhu E-Call a E-112. Všetky rozhovory budú registrované aj s informáciou o majiteľovi telefónu, z ktorého bolo volané. Číslo 112 bude obsluhované aj v niekoľkých cudzích jazykoch. V prípade ohlásenia udalosti cudzincom bude mať operátor možnosť presmerovať rozhovor osobe ovládajúcej daný jazyk.

Nasledujúca schéma znázorňuje organizačno-prevádzkovú schému Centrazáchraného oboznamovania.

¹ (Dziennik Ustaw Numer 191, pozycja 1410); slo. (Zbierka zákonov číslo 191, odsek 1410). Právne predpisy zákona upravujúce fungovanie čísla 112 platili do 1. januára 2007 a boli zrušené 10. februára 2009 článkom 4 ods. 2 a 8 pozmeňovacieho zákona z 5. decembra 2008.

Obr. 2: Organizačná a funkčná štruktúra Centra záchraného oboznamovania.

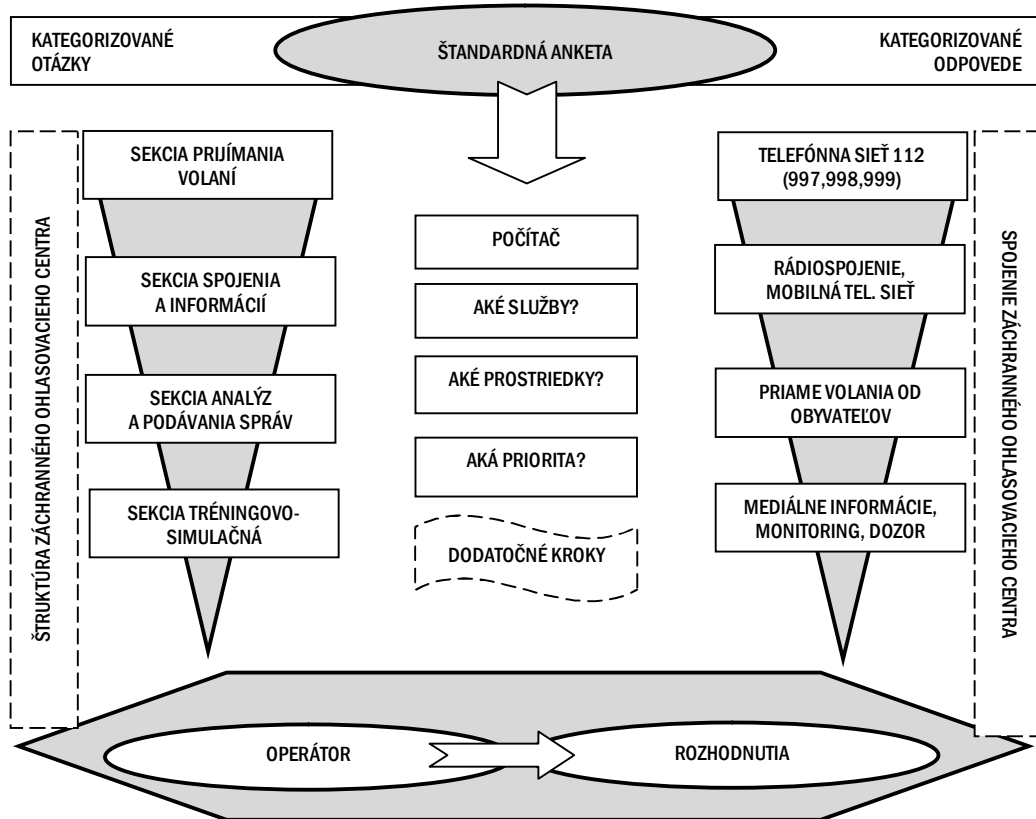

Zdroj: vlastné spracovanie.

Uvedenie Centra záchraného oboznamovania do činnosti má veľa výhod. Zriadenie centier umožní skrátiť čas čakania na pomoc ako aj vlastných záchraných činností, správne vybrať na akciu kapacity a prostriedky, usporiadať tok informácií a vytvoriť jednotnú databázu o udalostiach. Centrá uľahčujú integráciu dispečerov, koordináciu akcií a zlepšujú spoluprácu medzi jednotkami vykonávajúcimi záchrané akcie.

Hlavnými funkciami Centra záchraného oboznamovania sú:

- prijímanie a overovanie hlásení o ohrození;
- výber a riadenie kapacít a prostriedkov na akciu;
- koordinácia záchraných činností;
- monitoring ohrození;
- analyzovanie a prognózovanie vývoja ohrozenia;
- vystríhanie pred ohrozeniami;
- odovzdávanie informácií o potrebe núdzovej reakcie obyvateľstva v ohrozenom území.

Centrum záchraného oboznamovania je riadiacim miestom záchraného systému. Podľa vyhlášky Ministerstva vnútra a verejnej správy PR z 29. decembra 1999 vo veci podrobných pravidiel organizácie Záchranno-hasičského národného systému takéto miesta majú byť organizované tak, aby bolo zaistené ich nepretržité fungovanie a poskytovali nasledujúce možnosti:

- stálu spoluprácu s dispečermi alebo ďalšími osobami z jednotlivých subjektov systému;
- vhodné informácie pre vedúceho záchranej akcie;
- povolávať do pohotovosti operačné zložky;
- povolávať do pohotovosti členov štábu riadenia záchranej akcie a ďalších osôb uvedených v záchrannom pláne;
- využívať tiesňové telefóny, elektronickú poštu a faxy;
- využívať digitálnu mapu a ďalšie operatívne mapy;
- využívať monitoring požiarov a monitoring ďalších ohrození;
- využívať operatívne plány a operatívnu, pomocnú a špeciálnu dokumentáciu;
- využívať spojenie pre výzvy, výberové volanie a povolávanie do pohotovosti subjekty systému na záchrannú akciu;
- využívať satelitné, rádiové, mobilné a bezkáblové spojenie;
- spolupracovať so špecialistami v odbore záchránárstva;
- využívať operačné databázy;
- spolupracovať so subjektmi zaoberajúcimi sa monitoringom a prognózovaním ohrození a s ďalšími subjektmi spolupracujúcimi so systémom;
- využívať technické vybavenie potrebné na registráciu telefonických rozhovorov a analyzovať čas výjazdu a prítomnosti na mieste kapacít a prostriedkov nasadených do záchranej akcie;
- používať ďalšie prostriedky, zariadenia, spojovacie systémy a metódy analýzy údajov, ktorých použitie môže vylepšiť záchranné akcie a plnenie úloh jednotlivých riadiacich miest.

Podľa vyhlášky ministerstva vnútra a verejnej správy PR zo 17. septembra 2007 vo veci podrobnej organizácie CPR v každom kraji musí pôsobiť jedno centrum, a to v rámci organizačnej bunky krajského úradu zaoberajúcej sa krízovým riadením a musí byť umiestnené v sídelných mestách prednostov kraja.¹ Na jedno prijímacie miesto hlásení z tiesňového čísla 112 musí pripadať približne 150 tisíc obyvateľov kraja. Tiesňové číslo musí byť obsluhované nepretržite. Organizácia prijímacích miest hlásení z čísla 112 musí umožňovať aj ich overenie a presmerovanie príslušným jednotkám polície, požiarnej stráže a záchranej pohotovosti. Miestnosť, kde sú prijímané hlásenia, musí byť vybavená zariadeniami a systémami, ktoré zabezpečia bezchybnú prácu operátorom a technické vybavenie určené na registrovanie hlásení.

Schéma číslo 3 ukazuje informačnú základňu Centra záchranného oboznamovania.²

2 FUNGOVNIE TIESŇOVÉHO ČÍSLA 112 NA ÚZEMÍ POĽSKA PODĽA HODNOTENIA NAJVYŠŠIEHO KONTROLNÉHO ÚRADU

Európsky parlament a Rada Európskej únie vydali dňa 7. marca 2002 smernicu č. 2002/22/ES o univerzálnej službe a právach užívateľov týkajúcich sa elektronických komunikačných sietí a služieb (smernica univerzálnej služby)³, zaväzuje členské štáty Európskej únie, od 1. mája 2004 aj Poľsko, na vytvorenie právnych, technických a organizačných podmienok, ktoré umožnia užívateľom verejnej telekomunikačnej siete využívať jedno európske tiesňové číslo 112 v situáciách, keď potrebujú pomoc záchranej služby a záchranným službám zaistiť správny príjem volaní na toto číslo.

¹ Zdroj: Rozhovor s G. Kamienowským, riaditeľom Oddelenia bezpečnosti a krízového riadenia sliezskeho Krajského úradu v Katowiciach [získané 10.11.2010. r.].

² DWORZECKI, J., *Systém krízového riadenia v Poľsku*, Bratislava 2012, vyd. Multiprint, s. 74.

³ Úradný vestník Európskej únie L. 2002. 108. 51.

Obr. 3: Informačná databáza Centra záchranného oboznamovania.

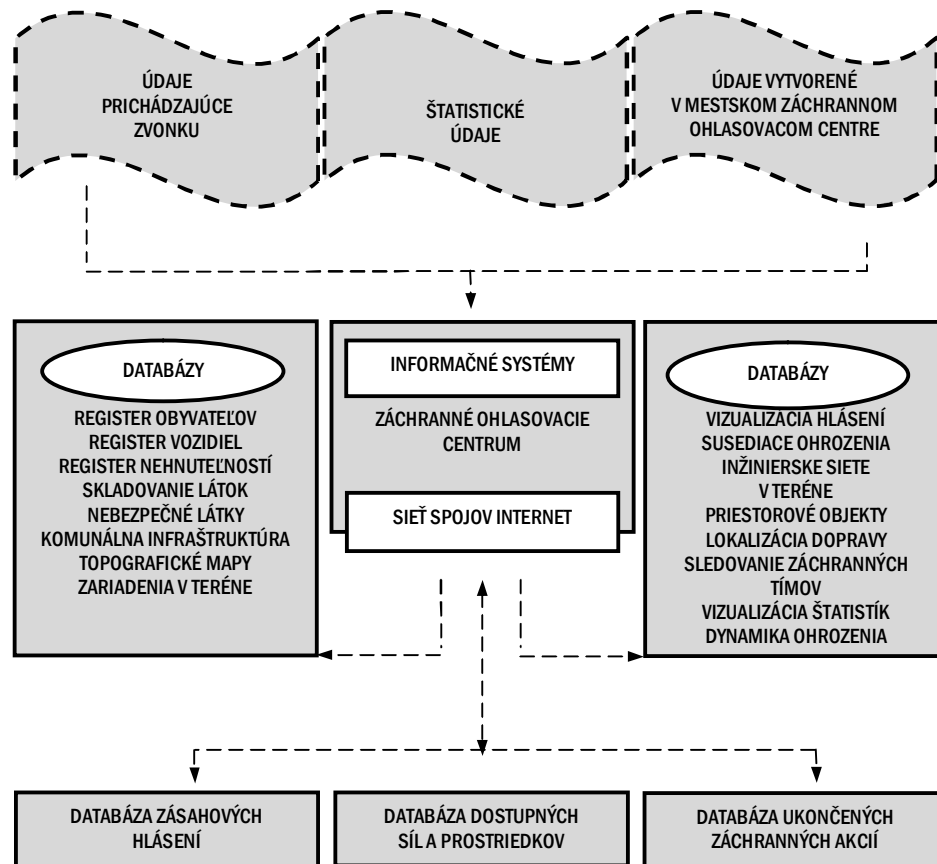

Zdroj: vlastné spracovanie.

Najvyšší kontrolný úrad¹ v rámci prioritného cieľa kontroly „Dobre fungujúci štát naklonený občanovi“ začal iniciatívu číslo P/09/061 zameranú na overenie momentálneho stavu fungovania tiesňového čísla 112 na území Poľska. Cieľom kontroly bolo vyhodnotiť činnosť orgánov verejnej správy v oblasti zavádzania tiesňového čísla 112 a skontrolovať správne fungovanie tohto čísla. Medzi hlavné tematické úlohy kontroly boli zaradené:

- činnosť Ministerstva vnútra a verejnej správy PR, krajských prednostov, orgánov Štátnej požiarnej stráže a polície pri zavádzaní tiesňového čísla 112 a obsluhy volaní na toto číslo;
- plnenie úloh generálnym riaditeľom Úradu elektronickej komunikácie pri zavádzaní systému zberu a prístupnosti informácií a údajov o koncovom mieste siete, z ktorého bolo zavolané na tiesňové číslo 112;
- vykonávanie dozoru vymenovanými organizáciami nad fungovaním tiesňového čísla 112.

¹ Najvyšší kontrolný úrad (NIK) – štátny orgán priamo podriadený parlamentu, ktorý vykonáva kontroly v štáte. V kompetencii Najvyššieho kontrolného úradu je kontrola činnosti štátnych orgánov, Poľskej národnej banky, právnických osôb pracujúcich pre štát, štátnych organizácií. Hlavnou úlohou kontroly vykonávanej NIK-om je poskytovať parlamentu a verejnosti informácie o činnosti štátu, ktorá je hodnotená z hľadiska legálnosti, hospodárnosti, efektívnosti a účinnosti. Posudok Najvyššieho kontrolného úradu spĺňa zvláštnu ústavnú úlohu v procese schvaľovania rozpočtovej správy vlády parlamentom. Pozri: BOLIKOWSKA, D., ROBACZYŃSKI W.: *Najwyższa Izba Kontroli: tradycja i współczesność*, Warszawa 2009, vyd. Najwyższa Izba Kontroli, s. 26.

Do kontroly boli zahrnuté: Ministerstvo vnútra a verejnej správy, Úrad pre elektronickú komunikáciu, sedem krajských úradov, hlavné veliteľstvá štátnej požiarnej stráže a polície, sedem krajských veliteľstiev štátnej požiarnej stráže a polície, tri okresné veliteľstvá a tri mestské veliteľstvá štátnej požiarnej stráže, veliteľstvo polície v hlavnom meste, dve okresné veliteľstvá a dve mestské veliteľstvá polície.

Kontrola (za roky 2007 – 2009) sa zamerala na legálnosť, hospodárnosť, efektivitu a účinnosť vykonávanej činnosti.¹

3 VŠEOBECNÉ OHODNOTENIE KONTROLOVANEJ ČINNOSTI

Najvyšší kontrolný úrad po stránke legálnosti, jasnosti a cieľavedomosti negatívne ohodnotil činnosť Ministerstva vnútra a verejnej správy PR v oblasti zavádzania tiesňového čísla 112 v Poľsku. Minister vnútra a verejnej správy v dôsledku nesystematických a nesúvislých opatrení zavádzaných už od polovice roka 2005 nevytvoril výslednú koncepciu fungovania tiesňového čísla 112 v Poľsku. Nepripravil v termíne vyžadovanom v rámci implementácie predpisov Európskej únie komplexné právne úpravy, ktoré by umožnili správne a efektívne využívať toto číslo v situáciách, ktoré si vyžadujú zásah služieb zriadených zo zákona na účely udeľovania pomoci.

Náhradné systémové technické riešenie, ktoré dočasne zaviedlo Ministerstvo vnútra a verejnej správy v polovici roku 2008 neposkytlo na obdobie konštrukcie a zavádzania konečného modelu vhodné podmienky Štátnej požiarnej stráže a polícii na efektívnu a bezchybnú obsluhu volaní na tiesňové číslo 112. Riešenie malo slabú účinnosť. Výsledkom neustálych zmien koncepcie fungovania tiesňového čísla 112 v rámci tiesňového volania aj napriek uplynutiu 7 rokov od vstupu Poľska do Európskej únie toto číslo funguje len provizórne. V tejto situácii je vážne ohrozené zavedenie vzájomne prepojeného a funkčného systému tiesňového volania naplánované na koniec roku 2013.

Najvyšší kontrolný úrad pozitívne hodnotil po stránke dôkladnosti a cieľavedomosti činnosť najvyšších veliteľov Štátnej požiarnej stráže a polície podporovaných podriadenými krajskými, okresnými a mestskými veliteľmi. Pozitívne hodnotenie v rozsahu kontroly sa vzťahuje aj na činnosť siedmich krajských prednostov. Tieto orgány zaistili nepretržitú obsluhu tiesňových volaní nasmerovaných na tiesňové číslo 112, a to aj napriek chýbajúcim systematickým riešeniam tohto problému, organizačným nedostatkom a nevhodne pripravenej technickej infraštruktúre. Najvyšší kontrolný úrad pozitívne ohodnotil aj činnosť generálneho riaditeľa Úradu pre elektronickú komunikáciu² vo veciach dozoru nad realizáciou povinnosti bezplatného sprístupnenia tiesňového čísla 112 telekomunikačnými podnikmi. Generálny riaditeľ Úradu pre elektronickú komunikáciu taktiež aktívne ovplyvnil spustenie systému zberu a odovzdávania informácií a údajov o užívateľoch volajúcich na tiesňové číslo 112, ktorý je nevyhnutný pre správne fungovanie systému tiesňového volania na toto číslo.

¹ Stosownie do artykułu 5 ustę 1 ustawy z dnia 23 grudnia 1994 r. o Najwyższej Izbie Kontroli (Dziennik Ustaw z 2007 r. Numer 231, pozycja 1701); slo. V súlade s článkom 5 odsek 1 zákona z 23. decembra 1994 o Najvyššom kontrolnom úrade (Zbierka zákonov z r. 2007 č. 231, odsek 1701).

² Úrad pre elektronickú komunikáciu (UKE) bol zriadený na účel regulácie telekomunikačného a poštového trhu. Úrad pre elektronickú komunikáciu nahradil predchádzajúci Úrad pre reguláciu telekomunikácií a pošty, ktorého predchodcom zas bol Úrad pre reguláciu telekomunikácií, Štátna agentúra pre rádiovú komunikáciu, Štátna inšpekcia pre telekomunikáciu a poštu. Úrad vedie predseda Úradu pre elektronickú komunikáciu, ktorý plní funkciu ústredného orgánu štátnej správy. Predseda a jeho úrad konajú na základe zákona zo 16. júla 2004 – telekomunikačný zákon (Zbierka zákonov z 2004 č. 171, položka 1800). Predsedu Úradu pre elektronickú telekomunikáciu menuje a odvoláva parlament so súhlasom senátu na žiadosť predsedu vlády. Volebné obdobie predsedu UKE je 5 rokov. K úlohám Úradu pre elektronickú komunikáciu medzi inými patria: regulácia a kontrola rozsahu frekvencií, regulácia v oblasti telefónnych čísel, regulácia a kontrola v oblasti elektromagnetickej kompatibility, regulácia, analýza a kontrola poštového trhu.

4 NÁVRHY NA ZLEPŠENIE FUNGOVANIA TIESŇOVÉHO ČÍSLA 112

S cieľom eliminovať chyby a nedostatky zistené počas kontroly a dosiahnuť podstatné zlepšenie študovaného problému vyslal po kontrole Najvyšší kontrolný úrad konkrétne požiadavky väčšine organizácií podrobených kontrole.

V reakcii na dlhoročný a neúčinný postup Ministerstva vnútra a verejnej správy PRvo vecí vypracovania výslednej koncepcie systému tiesňového volania, ktorý mal zaistiť správne fungovanie tiesňového čísla 112 v Poľsku, bola vyslovená požiadavka, aby špeciálny dozor nad procesom vypracovania a implementácie tejto koncepcie prevzal na seba poľský premiér. Táto požiadavka vyplýva z medzirezortného a interdisciplinárneho charakteru tohto zámeru. Na jeho realizácii sa podieľa viacero rezortov a subjektov.¹ Opodstatnenosť tejto iniciatívy vyplýva aj z významu konštruovaného systému pre bezpečnosť štátu a jeho občanov. Dôležitým argumentom je objem finančných prostriedkov naplánovaný v rozpočte Európskej únie na sprevádzkovanie tohto systému, ktorý dosahuje približne 200 miliónov eur, a zároveň aj zložitosť problematiky teleinformatiky a diaľkového prenosu.

Rovnako dôležitým argumentom na začatie prác v uvedenom rozsahu je potreba udržania si príslušnej pozície Poľska medzi členskými štátmi Európskej únie, ktoré už kompletne implementovali rozhodnutia európskej smernice, a to zvlášť preto, že vedenie Európskej únie sleduje postup prác v tejto oblasti.

Je nevyhnutné, aby minister vnútra a verejnej správy v spolupráci s ministrom financií zaviedli celý rad legislatívnych opatrení, ktoré budú mať za úlohu usporiadať proces konštrukcie tiesňového volania s použitím tiesňového čísla 112 a zlepšiť kvalitu aktuálnej obsluhy tiesňových volaní na toto číslo. Na tento účel Najvyšší kontrolný úrad požaduje:

- doplniť platné paragrafy zákona zo 16. júla 2004 o telekomunikáciách a paragraf, ktorý by uvádzal hraničný dátum sprevádzkovania tohto systému predsedom Úradu elektronickej komunikácie. Takáto novelizácia umožní eliminovať pomalé konanie v prípravách spustenia tohto systému a zároveň samovoľné konanie zo strany telekomunikačných podnikov pri prispôsobovaní svojich informačných systémov tomuto systému;
- spresniť text článku 78 odseku 3 zákona o telekomunikáciách v znení definície lokalizovania koncového bodu siete poskytnutej zo strany operátorov verejných mobilných sietí na účely lokalizácie zákazníka volajúceho na tiesňové číslo 112 (a ďalšie tiesňové čísla). Znemožnilo by to operátorovi mobilnej siete identifikovať údaje o koncovke siete údajmi o lokalizácii základných staníc jeho siete, tzv. BSS (BTS);²

¹ Medzi nimi boli: Ministerstvo vnútra a verejnej správy (2 zástupcovia štátnych tajomníkov, 4 sekcie: štátnej evidencie a teleinformatiky, analýz a dozoru, právna, investícií), Centrum projektov informatiky Ministerstva vnútra a verejnej správy, Najvyššie veliteľstvo štátnej požiarnej stráže, Najvyššie veliteľstvo polície, krajské, okresné a mestské veliteľstvá Štátnej požiarnej stráže a polície, Ministerstvo zdravotníctva, organizačné jednotky záchranej pohotovosti na krajskej úrovni, Ministerstvo regionálneho rozvoja, Úrad pre elektronickej komunikáciu a 16 krajov.

² Base Station Subsystem – systém základňových staníc. V systéme GSM systém základňových staníc zahŕňa: jednu alebo niekoľko základňových staníc GSM (angl. Base Transceiver Station, BTS), t. j. siete na prenášanie a prijímanie rádiových signálov, základňovej riadiacej jednotky GSM (angl. Base Station Controller, BSC). Vysielačová stanica (BTS), nazývaná aj základňová stanica (angl. Base Station, BS,) sa nachádza v centre jednotlivých buniek systému GSM. BTS sa skladá z antény, ovládačov a zdrojov energie. Základňová riadiaca jednotka (BSC), ktorá obsluhuje viacero BTS, je zapojená do ďalšej časti systému GSM prostredníctvom rádiodokunikačnej centrály (angl. Mobile Services Switching Centre alebo Mobile Switching Centre, MSC). Rádiodokunikačná centrála (MSC) je elektronickej centrála so zapojenými špeciálnymi funkciami mobilného systému. WESOŁOWSKI, K., *Systemy radiokomunikacji ruchomej*, Warszawa 2003, vyd. WKŁ, s. 41.

- novelizovať text článku 14a) odsekov 7, 8 a 9 a článku 14c) zákona z 24. augusta 1991 o protipožiarnej ochrane prostredníctvom úprav jednoznačne definujúcich rozdelenie organizačných, koordinačných a kontrolných kompetencií medzi najvyšším veliteľom Štátnej požiarnej stráže, krajskými veliteľmi Štátnej požiarnej stráže a prednostami krajov.
- novelizovať predpisy vyhlášky vlády zo 4. januára 2010 vo veci plánu činnosti telekomunikačného podniku v situácii zvláštneho ohrozenia; vo veci poverenia príslušných orgánov Štátnej požiarnej stráže a polície kompetenciami na rokovanie; v časti o zabezpečení nepretržitej prevádzky telekomunikačných sietí pre potreby obsluhy tiesňových volaní v situáciách zvláštneho ohrozenia. Text § 8 vyhlášky Ministerstva infraštruktúry PR zo 16. júna 2005 vo veci plánu činností telekomunikačného podniku v situáciách zvláštneho ohrozenia, platný do 6. júla 2009, nepredpokladal účasť orgánov Štátnej požiarnej stráže a polície v procese schvaľovania obsahu miestnych, oblastných a všeobecných plánov. Z tohto dôvodu tieto orgány nemali oprávnenie žiadať od telekomunikačných podnikateľov výťah z plánov časti týkajúcej sa zabezpečenia nepretržitej prevádzky telekomunikačných sietí pre potreby záchranných služieb. Predpisy vyhlášky vlády zo 4. januára 2010, ktoré nadobudli platnosť 17. februára 2010, zachovali právny stav veci, aký platil predtým. Navrhovaná novelizácia umožní týmto orgánom požadovať výťahy z plánov v rozsahu, v akom ich schvaľovali;

Zavedenie vymenovaných legislatívnych zmien nepochybne povedie k zlepšeniu efektívnosti systému tiesňového volania 112. Zároveň týmto Poľsko splní smernice Komisie európskeho spoločenstva vyplývajúce z Dohody o Európskej únii.¹

ZÁVER

System riadenia v krízových situáciách predstavuje zvláštnu formu vykonávania riadiacich funkcií správnymi orgánmi vôbec, ktoré sa snažia na základe platných právnych predpisov a s podporou vhodných procedúr vyriešiť riadenie akejkoľvek organizácie a realizáciu jej cieľov, hlavne v sfére bezpečnosti a to v momente ohrozenia, ktoré sa môže zmeniť na krízovú situáciu.

Cieľom fungovania systému riadenia v krízových situáciách je získať zdroje akejkoľvek organizácie na zaistenie podmienok na boj s krízovým ohrozením a zaručenie nepretržitého fungovania tejto organizácie v čase krízy. V súčasnosti majú obyvatelia Poľska najviac výhrad k fungovaniu tiesňového čísla 112. Tiesňové číslo 112 zavedené Európskou úniou vzhľadom na povinnosti zaviesť ho v členských štátoch EÚ poskytlo Poľsku možnosť vylepšiť domáci systém záchranného informovania. Žiaľ, analýza procesu prípravy a zavádzania systémových riešení fungovania tiesňového telefónneho čísla 112 ukázala, že aj napriek časovému odstupu 10 rokov od vstupu Poľska do Európskej únie a existencii možnosti sprevádzkovania efektívneho systému obsluhy tiesňového volania 112, ktorý by úplne vyhovel požiadavkám Európskej únie, Poľsko do dnešného dňa túto šancu nevyužilo.

¹ Komisia Európskych spoločenstiev (KES) začala proti Poľsku dňa 15. decembra 2006 konanie na základe Zmluvy o Európskej únii v súvislosti s nesplnením si povinnosti zo strany Poľska, ktorá vyplýva zo smernice č. 2002/22/ES, zabezpečiť záchranným službám prístup k informáciám o lokalizácii osôb volajúcich na číslo 112 z mobilných telefónov. Po napomenutí v tejto veci zo strany KES, minister vnútra a verejnej správy urobil efektívne kroky smerujúce k náprave. Následne Komisia európskych spoločenstiev v júni 2007 vydala odôvodňujúci posudok vychádzajúci zo Zmluvy o Európskej únii. V súvislosti s pretrvávajúcim nedostatkom konkrétnych aktivít v tejto oblasti sa rozhodla Komisia Európskych spoločenstiev v novembri 2007 podať sťažnosť súdnemu dvoru Európskeho spoločenstva. Až keď práce so zavedením európskeho tiesňového čísla boli v pokročilom štádiu, Komisia Európskych spoločenstiev rozhodla o pozastavení odovzdávania prípadu súdnemu dvoru a v októbri 2008 bolo konanie ukončené.

Po sebe nasledujúci ministri vnútorných vecí konali v tejto záležitosti bez súčinnosti, pričom premárnili úsilie predchodcov. Týkalo sa to legislatívnych, organizačných a technických opatrení. K dosiahnutiu tohto hlavného cieľa, ktorým je vytvorenie záchranného informačného systému s použitím tiesňového telefónneho čísla 112, nepomohlo ani zriadenie nadrezortných štruktúr na jeho vypracovanie. Hoci tento systém bol už zakotvený v určitej forme, nebol zrealizovaný vzhľadom na svoje nedostatky. Potrebné je zdôrazniť, že tento stav pretrváva dodnes. Z tohto dôvodu sa nedá očakávať, že sa Poľsko rýchlo vyrovná iným krajinám, ktoré už splnili požiadavky smernice o univerzálnej službe.

Literatúra:

BOLIKOWSKA, D., ROBACZYŃSKI, W., *Najwyższa Izba Kontroli: tradycja i współczesność*, Warszawa 2009, vyd. Najwyższa Izba Kontroli.

DWORZECKI, J., *Systém krízového riadenia v Poľsku*, Bratislava 2012, vyd. Multiprint.

WESOŁOWSKI, K., *Systemy radiokomunikacji ruchomej*, Warszawa 2003, vyd. WKŁ.

najdôležitejšie pramene práva a ďalšie normy

Úradný vestník Európskej únie L. 2002. 108. 51.

Ustawa z dnia 23 grudnia 1994 r. o Najwyższej Izbie Kontroli (Dziennik Ustaw z 2007 r. Numer 231, pozycja 1701); slo. Zákon z 23. decembra 1994 o Najvyššom kontrolnom úrade (Zbierka zákonov z r. 2007 č. 231, odsek 1701).

Ustawaz dnia 16 lipca 2004 r. Prawo telekomunikacyjne (Dziennik Ustaw Numer 171, pozycja 1800); slo. Zákon z 16. júla 2004 telekomunikačný zákon (Zbierka zákonov z r. 2004, číslo 171, odsek 1800).

Ustawa z dnia 8 września 2006 r. o Państwowym Ratownictwie Medycznym (Dziennik Ustaw Numer 191, pozycja 1410); slo. Zákon z 8. septembra 2006 o Štátnom zdravotníckom záchranárstve (Zbierka zákonov číslo 191, odsek 1410).

iné zdroje

Rozhovor s G. Kamienowským, riaditeľom Oddelenia bezpečnosti a krízového riadenia sliezskeho Krajského úradu v Katowiciach [získané 10.11.2010. r.].

Recenzenti:

prof. Ing. Vojtech JURČÁK, CSc.,

doc. RSDr. Jozef MATIS, PhD.

ХОРЛОН СҮЙТГЭХ АЖИЛЛАГАА БОЛОН ХЭТ ДАВРАХ ҮЗЭЛ НЬ УЛАМЖЛАЛТ БУС ОЙЛГОЛТ

TERRORISM AND EXTREMISM IS A NON-TRADITIONAL CONCEPT

GANBAATAR Gan-Erdene¹

ХУРААНГУЙ: Хорлон сүйтгэх ажиллагаа болон хэт даврах үзэл нь уламжлалт бус аюул, занал ба “9-р сарын 11” нь хурцадмал байдалд хүргэж байна. “Дэлхийн худалдааны төв” болон “Pentagon” руу довтолсон нь дэлхий нийтийг Америкийн нэгдсэн улсын хувьд эерэг болон сөрөг хүчин болгон хоёр хэсэг хуваасан. Пакистан нь Америкийн нэгдсэн улсын хувьд эерэг холбоотон хэвээр байгаа боловч эерэг байдлаас илүү сөрөг тал нь их байгааг хүлээн зөвшөөрөх хэрэгтэй. Зарим улс орны аюулгүй байдал нь өдрөөс өдөрт муу тал руу эргэж байна. Энэ шүүмжлэлтэй байр сууринаас үзэхэд тэдгээр улс орнуудын үндэсний аюулгүй байдлыг тодорхойлоход хэцүү юм. Иймээс хорлон сүйтгэх ажиллагаа болон хэт даврах үзлийг үндсээр нь устгах шаардлагатай. Мөн тэдгээр улс орнууд аюулгүй байдлаа өргөжүүлэх хэд хэдэн арга зам байгааг хүлээн зөвшөөрөх хэрэгтэй.

Түлхүүр үг: аюулгүй байдал, олон улсын аюулгүй байдал, баримтлах бодлого, зөвлөмж, хууль.

ABSTRACT Terrorism and extremism is a non-traditional security threat and is on its peak after 9/11. The attacks on World Trade Center and Pentagon divided the world into two blocs’ supportive and non-supportive ally of United States. Pakistan being a supportive ally of the US has to face more negative security implications than positive. The security situation of some countries turned and are still worsening day by day. In this critical situation it is difficult to define national security of those countries. There is a need to eradicate threats of terrorism and extremism. By adopting multiple ways through which those countries can improve its security.

Key Words: Security Threats, Internal Security, Policy, Recommendations, law.

INTRODUCTION

The dawn of 21st century has brought many changes in international politics. Terrorism threatens the security and ability of the people to live their lives in peace. Though it is not a new phenomenon and existed since ancient times, however it came into limelight after the terrorist attacks of September 11, 2001 on World Trade Center in New York. September 11 became a watershed in world politics which changed politics at domestic, regional, and global level.

The 9/11 terrorist attacks had forced the world community to view terrorism as a common challenge to global security. The incident was a turning point not only for American foreign policy, but it also reshaped the global power and security structure. These terrorist attacks marked the beginning of a new era in the US and in the whole world. The US blamed Osama bin Laden for those attacks, who was the guest of Taliban regime in Afghanistan. The safe haven given to al-Qaeda's leader by the Taliban brought the Taliban into world's focus. The US gave an ultimatum to the Taliban to hand over Osama bin Laden or be prepare to face the horrible consequences (Yusafzai 2011).

However Taliban refused to hand over Osama bin Laden to and challenged the superiority of super power. After the refusal of the Taliban government the US launched a military attack against the Taliban and al-Qaeda in Afghanistan on October 7, 2001. The apparent objective of that attack was to capture Osama bin Laden. Within few months after the invasion the International Security Assistance Force (ISAF) captured big cities of Afghanistan (Farooq 2005, 37).

¹ first lieutenant: The teacher at Defence university of Mongolia, Contact address: The door №53 of 29, 7th khoroo, Sukhbaatar district, Ulaanbaatar, Mongolia. E-mail: ganaa_bhish@yahoo.com

TOGETHER AGAINST TERRORISM

“Terrorism” is referred to as operation, threat, disaster action against human health and life in order to threaten society or certain parts of the society in order to reach own political, religious, and ideological purposes of illegal criminal or terrorist groups.

Terrorism is the only thing committed by a human being against the humanity to threaten the world. The whole world pays a special attention on the world hotspots such as Pakistan, Iran, Iraq, and Sierra Leone. According to the observation, these countries do not have official military forces; therefore, there always arises a political instability.

However, our country is a comparatively peaceful country that has a comparatively stable military force and acting law against terrorist activities.

The objective of the present law is to set legal and organizational backgrounds for struggle against terrorism and to regulate relations related to responsibilities, measures, and operational activities to be held by state organizations, citizens, and legal persons in this field.

All the terms in the law is understood as follows:

“International Terrorism” is referred to as violent acts and activities that transcend national boundaries with the purpose to affect on the international relations, state control of countries, and their administrations. However, terrorist actions is referred to as organization of terrorist groups or preparation for terrorist activities to conduct terrorist actions, to give, accumulate and supply terrorist organizations and its supporting parties or legal persons with asset or money of own ownership and possession directly or indirectly with and without intent in order to grant for usage in the terrorist activities.

“Terrorist action” is referred to as intended action to cause a fear for people, or to require citizens, state organizations, or international organizations to make negligence or intent or to cause a serious danger to life and health of a person who could not participate actively in the armed conflicts.

“Terrorist” is referred to as a person who committed or attempted to commit terrorist actions with or without intents, directly or indirectly, participated or assisted in terrorist actions, organized terrorist activities of other persons, knows intent of group of people to conduct terrorist actions or supported terrorist actions to continue terrorist actions. Terrorists are a group of people joined under the united purpose to conduct terrorist activities.

By the way, the following principles are maintained to struggle against terrorism:

1. To respect laws and rules;
2. To prevent from terrorism in advance;
3. To implement a pack of political, social, economic, social, and legal backgrounds and operational promotions and advertisement and promotional activities in complex;
4. To respect life and health of terrorism victims and to reduce and to eliminate unavoidable risks and damages;
5. To have a united management on counter activities against terrorist activities.
6. Despite peaceful and sustainable political life and conditions in Mongolia, there are many suspicious cases of explosions and fire dangers that might be blame for terrorist actions.

For instance: Security officers of Dornod aimak Pure Water Reserve could not catch suspects. There were found very toxic chemicals from their left bag. If these chemicals were put into water reserves, it might kill 45 000 residents of Dornod aimak.

Counter activities against terrorist activities shall be implemented by joint national security, legislation and military force under the enforcement. To do so, the following operations should be obeyed:

- To detect and reveal terrorist activities and actions, to prevent and warn citizens and organizations from such activities;
- To rescue and protect citizens and assets from terrorist activities
- To eliminate reasons and conditions that lead to terrorist activities and actions
- To interrupt terrorist actions
- To asset terrorists
- To reveal and confiscate assets and money used for terrorist activities, and revenue from such activities
- To conduct special operations and activities stipulated in relevant laws and rules in accordance with resolution of the positions of authorities and organizations.
 - Anti-terrorist activities should involve the following military organizations:
 - Central and local police organizations
 - Central and local intelligence organizations
 - State Border Troops and Security organizations, their branches and settlements
 - Domestic military units appointed for this action.

In case of necessity, units and branches of General Military Force by the appointment of General Commander of Armed Force might be attracted into anti-terrorism actions with the purpose to prevent people, asset, and environment from possible risks, to eliminate possible damages, and rescue from various terrorist actions, to eliminate damages, and to conduct necessary construction activities.

SUMMARY

Counter special activities against terrorism shall be conducted under general management, planning, and administration through police, intelligence, military organizations and branches in order to interrupt and detect terrorist activities, terrorist actions, to detect and arrest terrorists.

Therefore, state, state organizations, citizens, and legal entities should take political, economic, social, legal, and organizational measures in order to find out terrorism reasons, conditions and ways to prevent and protect people from terrorist actions.

Bibliography

T.Altantsetseg, J.Zaankhuu “World history” teacher book. UB 2002

T.Altantsetseg, J.Zaankhuu “World history” teacher book. UB 2005 <http://www.legalinfo.mn/law/details/476>
<http://surgalt.shudargatur.mn/test/46/>

Law of anti-terrorism of Mongolia

Recenzenti:

*prof. Ing. Vojtech JURČÁK, CSc.,
 doc. RSDr. Jozef MATIS, PhD.*

ПОИСК ПУТЕЙ УТИЛИЗАЦИИ ТВЕРДЫХ ПРОМЫШЛЕННЫХ ОТХОДОВ.

THE SEARCH FOR WAYS TO RECYCLE SOLID INDUSTRIAL WASTES.

ГАРМАШ Богдан,¹ ВОРОЖБИЯН Михаил²

Аннотация: В данной статье представлены данные экспериментальных исследований позволивших предложить, технологию переработки промышленных отходов производства титановых белил с целью получения катализатора среднетемпературной конверсии оксида углерода (II).

Ключевые слова: Титановые белила, железный купорос, катализатор, конверсия, активность.

ABSTRACT: The article presents the results of experimental research that allow to propose the technology of industrial waste recycling of titanium white production which gives the opportunity to produce HTS catalyst.

Keywords: Titanium white, iron vitriol, catalyst, conversion, activity.

ВВЕДЕНИЕ

Проблема утилизации твердых отходов промышленного происхождения является актуальной как для Украины, так и других стран мира и приобретает в настоящее время все более острый характер, в связи с тем, что объемы генерирования отходов постоянно растут. В результате к настоящему времени накоплены сотни миллионов тонн различных твердых отходов, которые необходимо переработать или обезвредить.

Твердые промышленные отходы образуются в результате различных видов деятельности, таких как: горные работы, металлургическое производство, добыча и переработка нефти, обычная и ядерная энергетика, а также изготовление различных материалов и изделий.

ТВЕРДЫЕ ПРОМЫШЛЕННЫЕ ОТХОДЫ

Промышленные отходы, как правило, сосредоточены в отвалах, шлаконакопителях, хвостохранилищах, что приводит к загрязнению поверхностных стоков в районах размещения промышленных предприятий. Высокая загрязненность окружающей среды в результате выбросов и накопления отходов представляет потенциальную опасность для естественных экологических систем различного уровня, а также для здоровья человека. За последние годы выявлен и возник целый ряд болезней — эндокринных, аллергических, токсических, вызванных действием химических веществ, выбрасываемых человеком в окружающую среду.

Применяемые в настоящее время на практике способы решения проблемы твердых отходов в подавляющем большинстве сводятся к пассивным методам, включающим захоронение или складирование на полигонах. Активные методы переработки связаны в основном с термическим и другими воздействиями, приводящими к их структурно-химическим превращениям. Из активных методов доминирующим является сжигание, применение которого, однако, не позволяет полностью решить экологические вопросы и тем более обеспечить глубокое использование химического потенциала, в некоторых случаях и ухудшает состояние окружающей среды.

¹ Кандидат технических наук: старший преподаватель Украинской государственной академии железнодорожного транспорта. Контактный адрес: пл. Фейербаха 7, Украинская государственная академия железнодорожного транспорта 61050, Харьков, Украина. e-mail: bonibnbn@rambler.ru

² Доктор технических наук: профессор Украинской государственной академии железнодорожного транспорта. Контактный адрес: пл. Фейербаха 7, Украинская государственная академия железнодорожного транспорта 61050, Харьков, Украина.

Технологическая реализация активных методов переработки наталкивается на ряд трудностей, главная из которых это нестабильность физико-механических, химических и теплофизических свойств, что не позволяет непосредственно и эффективно применить для переработки отходов имеющееся типовое оборудование других производств.

Рациональное решение проблемы промышленных отходов зависит от ряда факторов: состава отходов, их агрегатного состояния, количества, технологических особенностей и т. д. Снижение ущерба, обусловленного образованием промышленных отходов, достигается совершенствованием производства и соблюдением технологической дисциплины, а также обезвреживанием и рациональным захоронением отходов.

Примером поиска активного метода утилизации промышленных отходов могут служить исследования, проводимые в Украинской государственной академии железнодорожного транспорта на кафедре «Охраны труда и окружающей среды» посвященные разработке технологии стабилизированного и промотированного катализатора средне-температурной конверсии оксида углерода (II) водяным паром из отхода производства оксида титана (IV).

Основным сырьем для приготовления катализатора среднетемпературной конверсии является железный купорос ($\text{FeSO}_4 \cdot 7\text{H}_2\text{O}$), который получают на металлургических предприятиях. При этом представляет интерес использовать в качестве альтернативного сырья железный купорос, получаемый в качестве отхода производства оксида титана (IV) на ПАТ «Сумыхимпром». Так как, это отход складывается в террикон под открытым небом на территории, прилегающей к комбинату. Это представляет собой потенциальную опасность, связанную с вероятной при некоторых условиях диффузией кислых продуктов на территории окружающие шламонакопители.

Для решения данной задачи был проведен сравнительный анализ химического состава железного купороса получаемого в качестве отходов на ОАО «Сумыхимпром» и железного купороса используемого в производстве железохромовых катализаторов. Результаты анализа представлены в таб. 1.

Табл. 1 Физико-химический анализ железного купороса ОАО «Сумыхимпром».

Наименование показателей единицы измерения	Железный купорос ОАО «Сумыхимпром»	Металлургический железный купорос
1 Массовая доля закиси железа, %	51,08	52,5
2 Массовая доля Fe^{2+} , %	21,20	20,1
3 Массовая доля Fe^{3+} , %	0,8	0,6
4 Массовая доля TiO_2 , %	0,012	0,0001
5 Массовая доля свободной серной кислоты H_2SO_4 , %	0,8	0,32
6 Массовая доля магния, %	0,07	0,05
7 Массовая доля меди, мг/кг	1,1	0,84
8 Массовая доля K_2O , %	0,04	0,03
9 Массовая доля Na_2O , %	0,05	0,06

По полученным результатам можно сделать вывод, что сумской железный купорос по своему составу не имеет значительных отличий от железного купороса, поставляемого с металлургических предприятий Украины. При разработке технологии рассматривали различные способы приготовления катализатора и использовались в качестве осадителей следующие компоненты: карбонат аммония ($(\text{NH}_4)_2\text{CO}_3$), аммиачная вода (NH_4OH), карбонат натрия (Na_2CO_3).

Условия осаждения влияют на дисперсность, химический и фазовый состав катализаторной массы. Основными факторами условий осаждения являются pH суспензии, температура растворов, концентрация растворов, порядок и скорость их смешивания.

Наработанные экспериментальные данные позволили установить, что использование осадителей на карбонатной основе позволяет получить контакты с необходимыми каталитическими свойствами. А использование технологии совместного осаждения позволяет получить каталитическую систему, взаимодействие компонентов которой значительно более глубокое, чем при смешении. В таблице 2 представлены основные характеристики приготовленных образцов катализатора на базе альтернативного сырья и характеристики промышленного прототипа.

Табл. 2 Физико-химические характеристики приготовленных образцов катализатора.

Показатель	Значение		
	непромотированный	промотированный	СТК-СМТ
1	2	3	4
Массовая доля в пересчете на %:			
Fe ₂ O ₃	86,7712	85,9735	87,3742
Cr ₂ O ₃	7,7830	7,8663	8,0123
CuO	2,0145	1,9986	2,0347
KOH	–	1,0000	–
Ca(OH) ₂	0,7500	0,7437	–
SO ₃	0,0031	0,0028	0,0249
Na ₂ O	0,0029	0,0027	0,0198
Примеси	2,4321	2,4124	2,5341
Размер таблеток, мм	6×5	6×5	6×6
Насыпная плотность, г/см ³	1,351	1,321	1,349
Механическая прочность на раздавливание, МПа	3,61	3,28	3,58
Механическая прочность на стирание, %	98,1	97,4	96,8
Удельная поверхность S _{уд.} , м ² /г	54,7	61,1	51,4
Удельный объем пор V _{уд.пор.} , мм ³ /г	208	225	211
Пористость φ, %	46,9	49,6	47,6
Активность по константе скорости, см ³ /(г·с):			
300 °С	0,61	0,66	0,54
350 °С	2,16	2,43	2,17

ВЫВОД.

Анализ приведенных показателей говорит о том, что полученные образцы по своим характеристикам не уступают промышленному прототипу, что позволяет говорить о целесообразности использования альтернативного сырья в качестве основного.

Применительно к рассмотренному примеру промышленная переработка отхода в конечный продукт при использовании предложенной технологии позволит получить положительный экономический эффект снижения себестоимости 1 тонны катализатора порядка 20% за счет:

1. снижения материальных затрат на производство одной тонны катализатора на 3-5%.
2. улучшения технических характеристик катализатора при применении новых технологических решений 7-8%.
3. снижения затрат на стадию десульфуризации при вводе в эксплуатацию до 10%.

В ходе поиска и анализа путей реализации активных способов и средств переработки твердых промышленных отходов можно сформулировать основные требования. Это стабилизация характеристик сырья с минимальными затратами, снижением энергетических затрат на его подготовку. Также эффективное решение проблемы промышленных отходов - это внедрение безотходной технологии. Безотходные производства основаны на принципиальном изменении технологических процессов, разработке систем с замкнутым циклом, обеспечивающих многократное использование продуктов, и комплексном использовании сырья.

При комплексном использовании сырьевых материалов промышленные отходы или побочные продукты одних производств являются исходными материалами других. Подобное использование сырья логически обусловлено потребностями развития на современном этапе.

К настоящему времени, учитывая эффективность применения многих минеральных и органических отходов в качестве сырьевых ресурсов, отходами их можно считать лишь по отношению к целевой продукции предприятий.

Список литературы.

- Астрелин И.М. «Современное состояние проблемы накопления и переработки твердых отходов на Украине». Збірник наукових праць Міжнародної науково-практичної конф. «Комплексне використання сировини, енерго- та ресурсозберігаючі технології у виробництві неорганічних речовин» м. Черкаси 2004 р.
- Акуленко и др. Сернокислотная переработка титаносодержащих шламов производства двуокиси титана. / Збірник наукових праць Дніпродзержинського технічного університету Тематич. випуск «Сучасні проблеми технології неорганічних речовин» // м. Дніпродзержинськ 2008 р.
- Карпович Э.А. и др. О возможности комплексной утилизации железного купороса./ Збірник наукових праць Міжнародної науково-практичної конф. «Комплексне використання сировини, енерго- та ресурсозберігаючі технології у виробництві неорганічних речовин» // м. Черкаси 2004 р.
- Гармаш Б. К. О возможности использования железного купороса (отходов производства титановых белил) в качестве сырья для производства среднетемпературного катализатора конверсии СО // Б. К. Гармаш, А. В. Роменский, М. И. Ворожбян, В. А. Лобойко // Вісник Національного технічного університету «Харківський політехнічний інститут». – Харків : ХПІ «ХПІ». – 2003. – № 14. – С. 16–19.
- Гармаш Б. К. Влияние способа приготовления среднетемпературного катализатора конверсии оксида углерода водяным паром на его физико-химические свойства / Б. К. Гармаш, М. И. Ворожбян, В. А. Лобойко, Г. В. Микиша // Вісник Національного технічного університету «Харківський політехнічний інститут». – Харків : ХПІ «ХПІ». – 2006. – № 11. – С. 35–38.

Recenzenti:

*prof. Ing. Vojtech JURČÁK, CSc.,
doc. Inga URADNIKOVA, PhD.,*

TERRORYZM JAKO ELEMENT SPOŁECZEŃSTWA RYZYKA. ROZWAŻANIA TEORETYCZNE

TERRORISM AS AN ELEMENT OF THE RISK SOCIETY. THEORETICAL REASONING

GĄSKA Anna ¹

STRESZCZENIE: Celem artykułu jest przedstawienie procesów cywilizacyjnych prowadzących do powstania społeczeństwa ryzyka oraz przybliżenie pojęcia terroryzmu, które nie posiada obecnie jednolitej i spójnej definicji. Terroryzm jest zjawiskiem wielopłaszczyznowym i dynamicznym, występującym w różnych postaciach. Zmienia się pod wpływem rozwoju cywilizacyjnego, a zwłaszcza szybkiego postępu naukowo-technicznego i procesów globalizacji. Praca nakreśla również pojęcie cyberterroryzmu, jako jednej z wielu nowych form terroryzmu.

Słowa kluczowe: społeczeństwo ryzyka, terroryzm, cyberterroryzm, nowoczesność, ponowoczesność, społeczeństwo globalne, cywilizacja

ABSTRACT. The article aims at depicting the processes of civilisation leading to a creation of a risk society and approaching the meaning of terrorism, which has no consistent or fully-stated definition. Terrorism is a multi-level and dynamic phenomenon, which appears in many aspects. It evolves under the influence of the development of civilisation, in particular due to the scientific and technical progress and the processes of globalization. This written work also indicates the idea of cyberterrorism as one of the many current forms of terrorism itself.

Key words: risk society, terrorism, cyberterrorism, modernity, post-modernity, global society, civilisation

WSTĘP

Globalne ocieplenie, epidemie, modyfikowana genetycznie żywność, to jedne z wielu rodzajów ryzyka stworzonego przez człowieka, które zmusza jednostkę do nowych wyzwań i wyborów. Często towarzyszy temu brak odpowiedniej informacji o zagrożeniach, a skoro nie ma jednoznacznych odpowiedzi na pytania o przyczyny i potencjalne skutki nowych odmian ryzyka.² Podejmować właściwe i bezpieczne dla siebie oraz otoczenia decyzje, można tylko wówczas, gdy posiada się odpowiedni poziom wiedzy w danej dziedzinie. Niestety, często na jeden problem stawianych jest wiele, znacząco różniących się od siebie diagnoz. Wybór właściwej dla nas, uwarunkowany będzie poziomem ryzyka jakie możemy podjąć oraz naszym dotychczasowym doświadczeniem, które nabyliśmy w procesie socjalizacji. Często bardzo ważnym czynnikiem jest również społeczny proces przekazu wiedzy, stylu i form przekazywanych przez media komunikatów na temat ryzyka.

Zagrożenie i niepewność zawsze należały do warunków ludzkiej egzystencji, w pewnym sensie dawnej nawet w większym stopniu niż dziś³. W przeszłości jednak łatwiejsza była ich eliminacja, czy też zapobieganie im, posługując się posiadana wiedzą, często potoczną i powszechną. Obecnie jest zgoła inaczej. W zaawansowanej nowoczesności społeczna produkcja bogactwa idzie w parze ze społeczną produkcją ryzyka. W związku z tym problemy i konflikty dystrybucji społecznego niedostatku przysłonięte zostały przez problemy i konflikty, które powstają przy produkcji, definiowaniu i podziale ryzyka wytworzonego przez naukę i technikę⁴. Nauka i technika dostarcza wielu nowych rozwiązań technicznych i technologicznych, dzięki którym życie jest łatwiejsze, niestety są to często technologie, które niosą ze sobą wiele ryzyka i zagrożeń dla ludzkości.

¹ Mgr.: Uniwersytet Wrocławski, Instytut Socjologii, Wrocław, Polska. gaska@op.pl

² A. Giddens, *Socjologia*. wyd. Naukowe PWN: Warszawa 2007. 90-91 s. ISBN 978-83-01-14408-1.

³ U. Beck, *Społeczeństwo światowego ryzyka. W poszukiwaniu utraconego bezpieczeństwa*. wyd. Scholar: Warszawa 2012. 15 s. ISBN 978-83-7383-300-5.

⁴ U. Beck, *Społeczeństwo ryzyka. W drodze do innej nowoczesności*. wyd. Scholar: Warszawa 2002. 27 s. ISBN 83-88495-99-2.

1 SPOŁECZEŃSTWO RYZYKA

W ostatnich latach pojęcie „społeczeństwo ryzyka” zostało bardzo spopularyzowane. Spowodowało to pewne trudności terminologiczne, wynikające z faktu iż, ta powszechnie używana kategoria nie posiada precyzyjnie wyznaczonych ram znaczeniowych i często jego rozumienie opiera się na intuicji¹. Charakterystyczną cechą późnej nowoczesności jest pojawienie się nowych form ryzyka, rozumianego jako niepewność skutków podejmowanych działań. W naszej epoce, nazwanej przez Urlicha Becka, „społeczeństwem ryzyka” fenomen ten ukazuje nową jakość. Na pierwszy plan wysuwa się ryzyko w kontakcie z otoczeniem cywilizacyjnym czy technicznym, stworzonym przez człowieka. Żyjemy w świecie „wyprodukowanego ryzyka”, które jest ceną postępu cywilizacyjnego i technicznego.

Profesor Piotr Sztompka, definiuje pojęcie „społeczeństwa ryzyka” jako, sytuację typową dla najbardziej rozwiniętych społeczeństw nowoczesnych, w których uwidatnia się wyraźnie i staje się przedmiotem powszechnej troski wielorakie formy ryzyka wytworzonego przez cywilizację, technologię, przemysł, życie miejskie, eksplorację przyrody².

Ulrich Beck „twierdzi, że pojęcie społeczeństwa ryzyka nie ogranicza się do ryzyka środowiskowego i zdrowotnego, ale obejmuje także cały szereg splecionych ze sobą zmian zachodzących w sferze współczesnego życia społecznego, jak niestabilna struktura zatrudnienia, wzrost ryzyka utraty pracy, malejące znaczenie obyczaju i tradycji dla kształtowania tożsamości, zanik tradycyjnego modelu rodziny i demokratyzacja więzi osobistych”. Znaczącą cechą społeczeństwa ryzyka jest brak przestrzennych, czasowych i społecznych granic zagrożenia. Współczesne ryzyko ma zasięg globalny, dotyczy wszystkich, bez względu na klasę społeczną, miejsce zamieszkania i inne uwarunkowania społeczne³. Pewne ryzyka, co wydaje się nie logiczne, dotyczą tylko społeczeństw rozwiniętych, o wysokim poziomie życia i rozwoju technologicznego. To oni są narażeni na skutki wykorzystywania najnowszych technologii, które zawsze niosą ze sobą, pewne korzyści ale i nowe zagrożenia.

Można uznać, iż obecnie znajdujemy się na etapie przejściowym pomiędzy nowoczesnością, a społeczeństwem ryzyka. Za istotę społeczeństwa ryzyka przyjmuje się zmianę w zasadach organizacyjnych społeczeństwa. Społeczeństwa nowoczesne skupiały się na rozwiązaniu problemów produkcji, a naczelnym zagadnieniem była dystrybucja ograniczonych dóbr, natomiast społeczeństwa ryzyka skupiają się na dystrybucji ryzyka. Jako skutek uboczny rozwiązywania problemów produkcji i dystrybucji bogactwa, społeczeństwa nowoczesne tworzyło ryzyko. „Mowa o ryzyku związanym z modernizacją. Stanowi ono ryczałtowy produkt industrialnej maszyny postępu i wraz z jej dalszym rozwojem ulega systematycznemu zwiększaniu”⁴.

Zmiany form kulturowych i społecznych spowodowały przekształcenie pojęcia ryzyka. W społeczeństwach przednowoczesnych niebezpieczeństwa były trudne do skalkulowania i głównie nadawano im status sił nadprzyrodzonych, we wczesnej nowoczesności ryzyko zmieniło swoje znaczenie, zaczęto je rozumieć i kalkulować. Światowe społeczeństwo ryzyka stanowi nowy wyraz zmian gospodarczych i politycznych. Oznacza przeniesienie sfery publicznej na poziom międzynarodowy, a jednostek do rangi obywateli globalnych. Ten dyskurs polityczny przekształca nie tylko sferę polityki, ale także gospodarki⁵, a tym samym wpływa pośrednio bądź bezpośrednio na inne sfery życia społecznego.

¹ P. Cichoński, *Konsepky społeczeństwa ryzyka*. Wyd. Fundacji Humaniora: Poznań 2005. 11 s. ISBN 83-7112-160-1.

² P. Sztompka, *Socjologia. Analiza społeczeństwa*. wyd. Znak: Kraków 2007. 576-580 s. ISBN 83-240-0218-9.

³ A. Giddens, *Socjologia*. wyd. Naukowe PWN: Warszawa 2007. 90-91 s. ISBN 978-83-01-14408-1.

⁴ U. Beck, *Społeczeństwo ryzyka. W drodze do innej nowoczesności*. wyd. Scholar: Warszawa 2002. 30 s. ISBN 83-88495-99-2.

⁵ U. Beck, *Władza i przeciwwładza w epoce globalnej. Nowa ekonomia światowej polityki*. wyd. Scholar: Warszawa 2005. 46 s. ISBN:978-83-7480-370-0.

2 TERRORYZM

Media od wielu lat emanują tragizmem informacji. Często podejmowanym przez nie tematem jest współczesny terroryzm. Dnia 11 września 2001 roku, cały świat śledził wydarzenia, które rozgrywały się w Stanach Zjednoczonych, po zamachu na World Trade Center, wskazując na duży stopień globalizacji organizacji terrorystycznych. Terroryzm jest tematem chętnie podejmowanym, nie tylko przez dziennikarzy, ale też (...) naukowców, polityków oraz tzw. opinię publiczną. Po atakach terrorystycznych 11.09.2001 roku, tylko w języku angielskim powstało ponad 800 tekstów naukowych poświęconych tym wydarzeniom¹. Jednak pamiętać należy, iż terroryzm nie jest zjawiskiem nowym i towarzyszy ludzkości od wieków, przybierając różne formy i postacie.

Termin „terroryzm” (mający swe źródło w języku łacińskim oraz francuskim *terrorisme*) oznacza stosowanie terroru, zwłaszcza przez ugrupowania eksternistyczne, które za pomocą zabójstw politycznych, porwań zakładników, uprowadzeń statków powietrznych, morskich i innych, próbują zwrócić uwagę opinii publicznej na wysuwane przez siebie hasła i żądania lub wymusić na rządach państw określone ustępstwa².

Istnieje wiele definicji pojęcia „terroryzm”, ocenia się, iż obecnie jest 200-300 określeń tego pojęcia³. Jedno z nich definiuje terroryzm jako: „umotywowane ideologicznie, planowane i zorganizowane działania pojedynczych osób lub grup skutkujące naruszeniem istniejącego porządku prawnego, podjęte w celu wymuszenia od władz państwowych i społeczeństwa określonych zachowań i świadczeń, często naruszające dobra osób postronnych”⁴; inna wskazuje, iż terroryzm to (...) zespół działań, podejmowanych przez organizacje, grupy i pojedyncze osoby (terrorystów), cechujący się dużym poziomem przemocy, wymierzony najczęściej w przypadkowe osoby cywilne lub w przedstawicieli aparatu władzy, którego celem jest osiągnięcie bezpośrednich i pośrednich celów politycznych kosztem rządów państw i społeczeństw⁵. Definicje terroryzmu są odmienne od siebie, jednak wszystkie posiadają jeden mianownik, którym jest przemoc i wymuszenia dotyczące niewinnych ludzi.

Terroryzm jest zjawiskiem złożonym, które ewaluuje. Wpływają na niego ściśle ze sobą powiązane uwarunkowania; polityczne, religijne, narodowościowe, ekonomiczne, społeczne, kulturowe i inne. Intensywność, częstotliwość oraz siła oddziaływania tych determinantów jest różna i zależy od czynników wewnętrznych, jak i aspektów zewnętrznych⁶. Rozwój techniki, telekomunikacji, procesy globalizacji powodują iż, terroryzm przybiera nowe formy. Klasycznym przykładem jest cyberterroryzm. W języku potocznym uznany za akt terroru przy pomocy zdobyczy technologii informacyjnej oraz połączenie dwóch terminów; terroryzmu i cyberprzestrzeni. Zdefiniowany naukowo, jako (...) próba zastraszenia za pośrednictwem narzędzi internetowych, choćby w formie zagrożenia sparaliżowaniem systemu komputerowego⁷, służącego nam do codziennej pracy czy rozrywki, ale również „wykorzystywanie zdobyczy technologii informacyjnej w celu wyrządzenia szkody innym”.

¹ S. Wojciechowski, *Terroryzm na początku XXI wieku. Pojęcia. Przejawy. Przyczyny*. wyd. Naukowe Contact: Poznań 2013. 23 s. ISBN 978-83-60251-58-4.

² B. Hołyst, *Terroryzm*. Tom I. wyd. Lexis Nexis: Warszawa 2011. 52 s. ISBN 978-83-7620-457-4.

³ S. Wojciechowski, *Terroryzm na początku XXI wieku. Pojęcia. Przejawy. Przyczyny*. wyd. Naukowe Contact: Poznań 2013. 22 s. ISBN 978-83-60251-58-4.

⁴ *Nowa encyklopedia powszechna*, Tom 6, wyd. Naukowe PWN: Warszawa 1997. 370 s. ISBN 83-01-14179-4.

⁵ M. Broda (red.), *Konflikty współczesnego świata. Wielkie tematy*. wyd. Naukowe PWN: Warszawa 2008. 48-49 s. ISBN 978-83-01-156-55-8.

⁶ S. Wojciechowski, *Terroryzm na początku XXI wieku. Pojęcia. Przejawy. Przyczyny*. wyd. Naukowe Contact: Poznań 2013. 23-24 s. ISBN 978-83-60251-58-4.

⁷ T. Aleksandrowicz, *Terroryzm międzynarodowy*. wyd. Oficyna Wydawnicza ŁÓŚGRAF - Wiesław Łoś: Warszawa 2008, 23 s. ISBN 978-83-60807-56-9.

Agencja Bezpieczeństwa Narodowego na swojej stronie internetowej, na temat cyberterroryzmu pisze, iż (...) rozwój technologiczny sprzyja zarządzaniu wieloma sferami życia politycznego, społecznego i gospodarczego, ale jednocześnie uzależnia państwo od sprawności i bezpieczeństwa infrastruktury krytycznej. Atak na jeden z elementów systemu może zakłócić funkcjonowanie pozostałych tzw. „efekt domina”, ponieważ są one ściśle ze sobą powiązane¹. Najczęściej celem ataków cyberterrorystów są rządowe strony internetowe, systemy bankowe oraz infrastruktura krytyczna. Terroryzm w cyberprzestrzeni dotyka również każdego użytkownika Internetu. Każdego dnia infekowane są tysiące domowych komputerów przy użyciu różnego rodzaju wirusów, „robaków” czy „bakterii” internetowych, utrudniających każdemu użytkownikowi korzystanie ze sprzętu komputerowego. Można więc stwierdzić, iż ta forma terroryzmu, towarzyszy każdego dnia wielu tysiącom ludzi na całym świecie.

KONKLUZJA

W ostatnich czasach terroryzm stał się jednym z największych zagrożeń porządku światowego. Odnośnie jego skutków może być porównywany z tradycyjnymi formami wojny. Może destabilizować rządy, zabijać niewinne ofiary i angażować ogromne ilości środków finansowych i ludzkich. Inaczej jednak niż w przypadku konwencjonalnych wojen działa on głównie z ukrycia. Stara się trzymać w napięciu masy ludzkie przez zastraszenie².

Świat w którym dzisiaj żyjemy, jest niebezpieczny, pełen napięć i nieprzewidywanych sytuacji. Przyczynia się to nie tylko do osłabienia założenia, że pojawienie się nowoczesności doprowadzi do powstania szczęśliwego i bardziej bezpiecznego systemu społecznego, czy też zmusza do wyrażenia wobec niego zastrzeżeń³. Nie ma zysków bez strat i marzenia o radości zysku oczyszczonej z przykrości ofiary jest tak samo płonne, jak przysłowiowa nadzieja darmowego obiadu; ale zyski i straty związane z każdym z wielu możliwych układów ludzkiego współżycia trzeba troskliwie inwentaryzować, tak by można było zapobiegać o ich możliwie najszcześniejsze zrównoważenie⁴.

Obecnie na świecie istnieje wiele organizacji terrorystycznych, choćby: Al-Qaida, ETA (Ojczyzna i Wolność), IRA (Irlandzka Armia Republikańska), Czerwone Brygady, RAF (Fracja Czerwonej Armii), Hezbollah, Hamas, Organizacja Wyzwolenia Palestyny, Bractwo Muzułmańskie i wiele innych. Każda z tych organizacji ewaluje, zmienia swoje struktury i wciąż dąży do doskonałości w realizacji swych celów w imię własnych przekonań. Ich działalność jest nie tylko problemem globalnym, ale również jednym z największych wyzwań dla bezpieczeństwa poszczególnych państw. Ataki terrorystyczne które miały miejsce w ostatnich latach (choćby w USA, na Bliskim Wschodzie, Madrycie czy Londynie oraz w setkach innych miejsc), obrazują, z jak niebezpiecznym i nieprzewidywalnym, a zarazem trudnym i złożonym zjawiskiem mamy do czynienia⁵.

Zakończeniem tej pracy niech będą słowa Sekretarza Generalnego Organizacji Narodów Zjednoczonych Ban Ki-moon, ogłoszone w 2007 roku do państw członkowskich (...) „Terroryzm dotyka wszystkich narodów – dużych i małych, bogatych i biednych. Powoduje ofiary wśród ludzi każdego wieku, dochodu, kultury i religii.

¹ <http://www.abw.gov.pl/pl/zadania/zwalczanie-terroryzmu/cyberterroryzm/306,Cyberterroryzm.html>. – pobrano 20.12.2013r.

² B. Hołyst, *Terroryzm*. Tom I. wyd. Lexis Nexis: Warszawa 2011. 33 s. ISBN 978-83-7620-457-4.

³ A. Giddens, *Konsekwencje nowoczesności*. wyd. Uniwersytetu Jagiellońskiego: Kraków 2008. 7 s. ISBN 978-83-233-2544-4.

⁴ Z. Bauman, *Ponowoczesność jako źródło cierpień*. wyd. Sic: Warszawa 2000. 10 s. ISBN 83-88807-43-9.

⁵ S. Wojciechowski, *Terroryzm na początku XXI wieku. Pojęcia. Przejawy. Przyczyny*. wyd. Naukowe Contact: Poznań 2013. 24 s. ISBN 978-83-60251-58-4.

Uderza we wszystko, co wspierają Narody Zjednoczone. Walka przeciwko terroryzmowi jest naszą wspólną misją”¹. Skutki ataków terrorystycznych mogą dotknąć każdego z nas, w najmniej spodziewanym miejscu i momencie naszego życia. Można spuentować, iż różne postacie terroryzmu są nieodzownym elementem każdego społeczeństwa ryzyka.

Bibliografia

- Aleksandrowicz Tomasz, *Terroryzm międzynarodowy*, wyd. Oficyna Wydawnicza ŁOŚGRAF - Wiesław Łoś: Warszawa 2008, ISBN 978-83-60807-56-9.
- Bauman Zygmunt, *Ponowoczesność jako źródło cierpień*. wyd. Sic: Warszawa 2000. ISBN 83-88807-43-9.
- Beck Ulrich, *Spoleczeństwo ryzyka. W drodze do innej nowoczesności*. wyd. Scholar: Warszawa 2002. ISBN 83-88495-99-2.
- Beck Ulrich, *Spoleczeństwo światowego ryzyka. W poszukiwaniu utraconego bezpieczeństwa*. wyd. Scholar: Warszawa 2012. ISBN 978-83-7383-300-5.
- Beck Ulrich, *Władza i przeciwwładza w epoce globalnej. Nowa ekonomia światowej polityki*. wyd. Scholar: Warszawa 2005. ISBN:978-83-7480-370-0.
- Broda Maryla (red.), *Konflikty współczesnego świata. Wielkie tematy*. wyd. Naukowe PWN: Warszawa 2008. ISBN 978-83-01-156-55-8.
- Cichocki Piotr, *Konsepky społeczeństwa ryzyka*. Wyd. Fundacji Humaniora: Poznań 2005. ISBN 83-7112-160-1.
- Giddens Anthony, *Konsekwenje nowoczesności*. wyd. Uniwersytetu Jagiellońskiego: Kraków 2008. ISBN 978-83-233-2544-4.
- Giddens Anthony, *Socjologia*. wyd. Naukowe PWN: Warszawa 2007. ISBN 978-83-01-14408-1.
- Hołyst Brunon, *Terroryzm*. Tom I. wyd. Lexis Nexis: Warszawa 2011. ISBN 978-83-7620-457-4.
- Sztompka Piotr, *Socjologia. Analiza społeczeństwa*. wyd. Znak: Kraków 2007. ISBN 83-240-0218-9.
- Nowa encyklopedia powszechna*, Tom 6, wyd. Naukowe PWN: Warszawa 1997. ISBN 83-01-14179-4.
- Wojciechowski Sebastian, *Terroryzm na początku XXI wieku. Pojęcia. Przejawy. Przyczyny*. wyd. Naukowe Contact: Poznań 2013. ISBN 978-83-60251-58-4.

INNE

Internet: <http://www.abw.gov.pl/pl/zadania/zwalczanie-terroryzmu/cyberterroryzm/306,Cyberterroryzm.html>.

Recenzenti:

prof. dr. hab. Jan MACIEJEWSKI,

prof. dr. hab. Leszek F. KORZENIOWSKI,

¹ B. Hołyst, *Terroryzm*. Tom I. wyd. Lexis Nexis: Warszawa 2011. 51 s. ISBN 978-83-7620-457-4.

MILITARNE GRUPY DYSPOZYCYJNE WOBEC ZAGROŻEŃ TERRORYSTYCZNYCH. UJĘCIE SOCJOLOGICZNE

MILITARY DISPOSITIONAL GROUPS IN FACE TO TERRORIST THREATS. SOCIOLOGICAL APPROACH

HOFMAN Daria¹

STRESZCZENIE: Przedmiotem dociekań autorki są zagadnienia dotyczące funkcjonowania militarnych grup dyspozycyjnych wobec zagrożeń terroryzmem, w ujęciu systemu społecznego jakim jest system bezpieczeństwa. System społeczny jako element struktury społecznej stanowi złożoną całość. Artykuł został podzielony na trzy części. Pierwsza zawiera opis zagrożeń terrorystycznych, druga stanowi opis grup dyspozycyjnych systemu bezpieczeństwa. Część trzecia skupia w sobie najważniejsze elementy dotyczące działania militarnych grup dyspozycyjnych w zwalczaniu terroryzmu. Przeprowadzona analiza wpisuje się w nurt socjologii grup dyspozycyjnych.

Słowa kluczowe: grupy dyspozycyjne, militarne grupy dyspozycyjne, system bezpieczeństwa, terroryzm

ABSTRACT: The object of the author's investigations are issues concerning the operation of military jets groups against terrorism threats, in terms of the social system which is the security system. The social system as part of the social structure of a complex whole. The article is divided into three parts. The first contains a description of terrorist threats, the second is the description of groups discretionary security system. Part of the third brings together the most important elements relating to the operation of military jets groups in the fight against terrorism. The analysis is part of the mainstream of sociology groups dispositional.

Key words: dispositional groups, military dispositional groups, security system, terrorism

INTRODUCTION

Since the dawn of time, life and the health of individuals exposed to the elements were causing fear, feeling insecurity, crisis. The origins of humanity associated with natural hazards. Natural disasters such as floods, earthquakes, led to the destruction of natural areas, and the man didn't know how to counter the natural phenomena. The process of species and social development of human, gradually increased opportunities to protect themselves against the actions of the forces of nature. Development of science and technology, therefore eliminated the risks associated with wild animals, epidemics, lack of food and unexpected natural disasters.

Contemporary social reality is dynamic and constantly changing. Phenomena such as globalization, transformation, regionalization, contribute to the formation of relationships between different cultures, religions, societies, they also have an impact on all elements of their structure. In order to survive and maintain continuity in the face of these processes, society and all its systems must continually evolve, be resistant to all the problems and threats. Global mutual dependence affect to one of the most important element of the social structure - security².

The concept of security is the center of interest in a many different scientific disciplines, inter alia: social sciences, economic, technical or political. This state of affairs causes significant dispersion of knowledge, and variety of definitions of this concept. Without developing these issues, accept the meaning of security as a condition of giving a sense of confidence and lack of threat. Technological development and progressive processes of globalization have significantly contributed to increase the sense of security, but at the same time allowed the offense of threats beyond the political and geographical area.

¹ master: Zakład Socjologii Grup Dyspozycyjnych w Instytucie Socjologii Wydziału Nauk Społecznych Uniwersytetu Wrocławskiego hofman.daria@gmail.com

² J. Maciejewski, D. Hofman, *Grupy dyspozycyjne wobec zagrożeń bezpieczeństwa w perspektywie socjologicznej* (w druku)

This resulted in an imbalance of the basic rules of social life, the abandonment of traditional forms of life and the emergence of a new type of threat, called asymmetric. Consequences that brought together progressive social change are called risk society. It refers to the era of modern society that not only abandons the traditional form of life, but above all struggling with the side effects of successful modernization: the uncertainty of life and hard gripping threats, that apply to all and against which no one can already adequately protected¹. Today, the risk of which was a consequence of the rapid development and progress, began to exceed all bounds: class, local, national and even continental.

The processes of globalization broadcast threats new, global dimension and the media who facilitate the avoidance of risk, such as money, power, legitimacy cease to have meaning. The risk of going to get, sooner or later, also these who produce them or benefit from it. The emergence of new security threats logic implies the concept of global risk society².

Global risk society has three characteristics features: relocation, uncountable and unrecoverable. This means that contemporary risk is not limited to any particular place or region, but it is ubiquitous, and its effects are unpredictable and difficult to eliminate. The characteristics features of the global risk society can be traced to the largest and most unpredictable threat of twenty-first century which is terrorism.

1 ESSENCE OF TERRORIST THREATS

In recent times, terrorism has become one of the greatest threats to world order. Its effects can be compared with traditional forms of war. It can destabilize governments, kill innocent victims and engage a huge amount of financial and human resources. However, unlike conventional wars operates mainly out of hiding and trying to keep in suspense the masses through intimidation³. Clear and precise definition of the concept of terrorism brings many difficulties. In the literature, stands out more than one definition of this phenomenon, caused mainly by the work of NATO and the UN in order to create rights provide to combat it.

The starting point for the debate on terrorism, is a distinction between the words terror and terrorism. The word "terror" (from lat . fear, dread) specifies the use of violence, rape, cruelty to intimidation, destruction the enemy⁴. The phenomenon of terrorism is nothing new, in the history of politics is associated with the use of the prevailing political authorities of force against persons, groups, and even the whole society. Creating a climate of fear, the fight against social opposition, is provide the implementation of specific aspirations and maintenance of the individuals in power.

Terror is the use of violence by the stronger on the weaker. In turn, the term "terrorism" means the use of terror especially by the extremist groups that use political assassinations, kidnapping hostages, abductions aircraft, marine and other, trying to draw public attention to their slogans and demands or force the governments of the member specified concession⁵. Terrorism is thus violence used by weaker citizens, on strong state authorities, power. As mentioned earlier there are many definitions of terrorism, the literature points to three different groups of definitions. The first is the general definitions. They recognize terrorism as a kind of criminal acts aimed at the use of violence to attain certain strategic objectives. The second group is partial definitions, they rely on partial descriptions of the varieties of terrorism, specified in terms of different criteria and for different purposes.

¹ U. Beck, *Spoleczeństwo światowego ryzyka. W poszukiwaniu utraconego bezpieczeństwa*, Warszawa 2012, s. 15.

² *Ibidem*, s. 49.

³ B. Hołyst, *Terroryzm*, Warszawa 2011, s. 33.

⁴ *Ibidem*, s. 52.

⁵ *Ibidem*, s. 52.

The last group is a mixed definitions are most commonly used in international documents¹, legislation governing the procedures relating to combating terrorism. An attempt to create a single definition of terrorism is doomed to failure, because it is a dynamic and complex phenomenon. First of all, many difficulties brings the issue of motivation to commit acts of terrorism. The most distinguished motivations: separatist, nationalist, religious, fundamentalist, ideological or racist. In addition, terrorism can be divided due to the environment in which the perpetrator or attack, namely: air, land, sea, and also because of the political situation of the country, which occurs during the war. There is also a distribution taking into account the resources used by the terrorists to fight for example: melee weapons, missile weapons, biological weapons, electronic.

The examples above show the classification of terrorism that there is no clear and fixed definition of this phenomenon. Difficulties in the scientific systematize arise from the diversity of terrorists motivation, resources used to fight, often related to access to technological innovations, as well as the environment in which the attempt is made. It should be noted that the impact on the concept and understanding of the phenomenon of terrorism are largely the mass media. Contemporary media are trying to convey as much information as soon as possible and, therefore in simplified manner, without in-depth analysis. The word terrorism has become a kind of bag, which is thrown into all acts of violence. Almost every especially cruel act of violence perceived as acting against the public, is this filed, regardless of whether it concerns the activities of anti-government organizations, criminal groups, rebellious crowds, religious fanatics, single extortionists or psychopaths².

At the same time, keep in mind that the functioning of terrorism in the media is free advertising for the organization responsible for such activities. Another difficulty in identifying the real phenomenon results from the self-identification carried out by terrorist organizations and individual terrorists. The bomber will always be maintained that a society or government or socio-economic system and its laws are the real terrorists, what more if not for the pressure, he never would feel the need to self-defense or defense of the population, which supposedly represents³. It follows that the terrorists do not consider themselves as terrorists but fighters, holy warriors. Striving for semantic manipulation is particularly evident in the names of many terrorist organizations such as: Front for the Liberation of Palestine, the Jewish Defense Organization, Shining Path.

The examples show that the names of terrorist organizations have consciously create connotations associated with freedom, liberation, resistance movement against the strong power. Regardless of who identifies with terrorism, the experience of recent years shows that the terrorist activities in the territory of the state can lead at least three groups of offenders. The first form the citizens of the state acting against him by force, they benefit from hardware assistance, training, financial state from the outside. The second group of potential offenders make up the active members of terrorist organizations operating outside the attacked state. In this case, we can talk about the attacks carried out by mercenaries examples provide organized by American gangsters assassination attempts on Fidel Castro. The third group of perpetrators of terrorist attacks can be soldiers (officers) the formation of a special purpose foreign country. The presented classification of perpetrators of terrorist acts is not restricted or closed, it shows for the general and most common group of perpetrators of such actions.⁴ Regarding the choice of terrorists to what objects or victims of attacks, it is not accidental.

¹ B. Hołyst, *Terroryzm*, Warszawa 2011, s. 55.

² T. Aleksandrowicz, *Terroryzm międzynarodowy*, Warszawa 2008, s. 13.

³ B. Hoffman, *Oblicza terroryzmu*, Warszawa 2001, s. 8.

⁴ K. Jałoszyński, *Jednostka kontr terrorystyczna-element działań bojowych w systemie bezpieczeństwa antyterrorystycznego*, Szczytno 2011, s. 25.

Objects vulnerable to attack are divided into physical and human (accidental or selectively chosen). Material objects are mostly about the suitability of public building, means of communication such as buses, subways, trains, and airplanes; objects providing the functioning of society (power station, telephone, television, Internet network). The terrorist attack on a material object greatly disturbs its operation, creates a feeling sense of threat, and above all, can lead to the death of many bystanders. Classification of human subjects exposed to terrorist stands: government officials, business people, representatives of science, culture, their families¹. But most of all vulnerable to a terrorist attack are random people, for example, traveling on the underground, or people gathered in one place at a certain time, which took place during the marathon in Boston in 2013. Regardless of whether the terrorist attack on the material object or a specific person, its aim is to induce panic, destruction of infrastructure, weakening the defense potential of the country with the simultaneous disruption discretionary action groups and, above all, intimidation, extortion specific requests.

2 DISPOSITIONAL GROUPS OF SECURITY SYSTEM AGAINST TERRORIST THREATS

Protecting citizens of a state against the actions aimed to disrupt peace and security is the primary duty of every democratic state. Effective and efficient defense mechanisms ensure the development and continuity of the functioning of all state structures. The existence of global risk society driven by the processes of globalization, as well as changes in the nature of threats, force the system to adapt to national security. This system is part of the social system. The starting point for further considerations is to show the definition of this term. Word system, derived of the Greek *sýstema* at the earliest appeared in philosophy and was used to determine a comprehensive, logically structured set of assertions about the ontology, epistemology and ethics². The concept of a social system over the years and in different theoretical perspectives took on many different meanings. Understand the importance of the social system is to highlight the characteristics features of all systems, and then to point to a specific element only for social systems.

Accordingly, the elements of the system are: the internal design, structure formed from its elements remain in the relationship, system functions and positions carried by the individual components; existing in the system hierarchy, as well as the right to a given system adaptability. The specific element for social system is a set of values, we can distinguish within it³. Accepted and respected in the social system, a set of values manifested in the activities of its members and in the shape of the other elements of the structure. The security system is thus a part of the social system of a country and it is a coordinated set of elements of organizational, human and material aimed at countering any threat to the state⁴. State security system consists of a system of military, paramilitary and civil. Each of these systems, it performs specific functions, mainly through the activities of the dispositional groups. Clarifying the meaning of dispositional group, requires the definition of the word availability. It comes from the Latin *dispositio* because that means regulation, ordinance, order. Availability means nothing other than the opportunity to dispose of something or someone. It also has two ways of understanding: broad and narrow. Availability in the broad sense, combined with the generally accepted attitude to the typical activities for which created a particular structure⁵.

¹ K. Jałoszyński, *Jednostka kontr terrorystyczna-element działań bojowych w systemie bezpieczeństwa antyterrorystycznego*, Szczytno 2011, s. 26.

² J. Sztumski, *Systemowa analiza społeczeństwa*, Katowice 2013, s. 9.

³ *Ibidem*, s. 23.

⁴ *Słownik terminów z zakresu bezpieczeństwa narodowego*, Warszawa 2008, s. 137.

⁵ J. Maciejewski, D. Hofman, *Narodowe Siły Rezerwowe jako grupa dyspozycyjna*, Warszawa 2013, s. 153.

Specialization of dispositional groups depends on their activities, and therefore from the place they occupy in the security system of a society. The military security system is composed of dispositional groups responsible for the behavior of preservation of state sovereignty against external and internal threats. Dispositional group of a military nature is the army. Its characteristic feature is the professional preparation and diverse high degree of specialization (military land, air, special, navy), willingness to sacrifice health and even life during the tasks. Regardless of the country in which they are present military groups are disposable units armed, uniformed, historically conditioned pragmatics of personnel having military status given by the state, subject to the rigors of single order¹. The main objective of paramilitary dispositional groups support is support actions of the armed forces.

Their multiplicity and diversity is dependent on the risks, as well as the society in which they occur. The creation of a precise classification of dispositional groups within the paramilitary system, is difficult because much of the formation is created on the model of military dispositional groups. More and newer threats and challenges emerging in the social reality caused the dispositional groups of civil security system. They function in the administrative structure of the country in the organs of self-government, and even as a private entity providing a variety of services to counter threats to life, related to the use of all kinds of devices is constantly being expanded infrastructure². To the dispositional groups of civil security system include, among others: emergency medical services, mountain rescue, road rescue, emergency power or gas emergency. In addition, the dispositional group of civil security system, consists of voluntary groups. They are the result of the involvement of members of local communities in the fight against emerging threats.

The effectiveness of the implementation of activities of dispositional groups of military, paramilitary and civil security system depends on their level of professionalism, continuous training and efficient identification of threats. Preventing and combating terrorist threats by dispositional groups associated with several types of activities undertaken within the framework of the overall security system. The first of these is to prevent, or take any action to stop the individuals or entire organizations before the terrorist attacks. The second type of activities associated with combating terrorist structures, this kind of activity is preceded by a determination of the location, number, relationships with other organizations, as well as the introduction of regulations limiting the possibilities of financing of terrorist organizations³. Another type of action is the protection of which is to secure vulnerable material objects and human against terrorist attacks. The fourth type of action is to respond to a possible attack, designed to minimize its effects, or further spread.

The last type of action is forecasting. It includes both an analysis of actual as well as potential targets, the selection of possible forms, means and methods of operation in relation to the severity of the hazard, the list of potential victims as well as the possible perpetrators. Forecasting is a kind of coupler that links the four previously mentioned elements, including between them the various interactions. Effective prevention and elimination of terrorist threats, therefore combines defensive and offensive actions. Defensive actions are based primarily on obtaining information, analyzing them, use. In addition, defensive actions they can take preventative or protective objects particularly susceptible to attack. In turn, offensive action as a counter terrorist activities are related to the conduct of combat operations as part of the rescue operation associated with the re-lease of hostages, conduct combat operations in the context of the detention of persons suspected of terrorist activities, and conducting combat operations decommissioning of people regarded as terrorists, especially the leaders of terrorist organizations.

¹ J. Maciejewski, *Grupy dyspozycyjne. Analiza socjologiczna*, Wrocław 2012, s. 52.

² J. Maciejewski, *op. cit.*, s. 54.

³ *Ibidem*, s. 100.

Countering the threat of terrorism requires the cooperation of all dispositional groups. And so in the state defensive actions related to the acquisition of information, securing objects vulnerable to attack will be the responsibility of paramilitary dispositional groups (intelligence services, police). In turn, responding to a possible attack would require intervention of military dispositional groups such as special forces, while working with civilian groups responsible for taking quick action to rescue injured people.

3 MILITARY DISPOSITIONAL GROUPS IN FACE TO TERRORIST THREATS

Regardless of the state in which they are present, a dispositional groups of military security system are the most numerous and the most important element to guarantee the stabilization of internal and external security of the state. All the armies of the world seek to maintain full capacity to counter threats, combat readiness, as well as the technical equipment and professional human capital. Between the army and society, the existence of a special relationship, it is rooted in the history of each country.

In relation to today's security threats, especially against terrorism, the armed forces must be ready to take any kind of action anywhere in the world. It is obvious that the use of military force against a specific opponent, in the dichotomous conflict is far easier than in the case of the fight against terrorist activities.

The presence and impact of globalization causes that a few conflicts taking place in the world maintains a local or national scale. Problems and conflicts even in distant places on earth, causing immediate reply from political, economic, military systems, at the same time expanding into many areas of social life. It should be emphasized here, that the fight against terrorism in the activities of military dispositional groups is dependent on the cooperation of many countries, as well as by acts. An additional factor indicating the existence of a need for cooperation in the fight against terrorism is the global nature of the causes which are the initiators pretext for terrorist activities. Already at this level begins to cooperation of different countries, or rather the international community.

Institutions such as the World Bank, the G -8 and the other with a more socio - economic and political life have a chance to fight the essential causes of terrorism, rather than a never-ending struggle with his everyday manifestations¹. The most important international institutions governing the possibilities of combating terrorism include: Council of Europe, the Organization for Security and Cooperation in Europe, the European Union, NATO, United Nations. All of these institutions in different ways, and with different means of pursuing the common objective of combating terrorism around the world.

The basis for the implementation of antiterrorist operation is criminal legislation and various conventions. The most important acts are: the Tokyo Convention on offenses and certain other acts committed on board aircraft, the Hague Convention for the Suppression of Unlawful Seizure of Aircraft, the UN Convention on the prevention of crime against persons, beneficiaries of international protection, the European Convention on the Suppression of Terrorism adopted by the Member States of the Council of Europe, the New York Convention on the fight against crime taking of hostages , the UN Convention for the Suppression of the Financing of Terrorism². Currently, the most important of the many documents is UN Security Council Resolution 2001, setting out a framework for practical cooperation between countries in the fight against international terrorism.

¹ K. Liedel, *Współpraca międzynarodowa w dziedzinie zwalczania terroryzmu*, [w:] *Terroryzm. Rola sił zbrojnych w zwalczaniu zjawiska*, red. J. Gotowała, Warszawa 2006, s. 40.

² *Encyklopedia wojskowa*, Warszawa 2007, s. 370.

The resolution of the UN Security Council decided that all states shall: prevent and combat the financing of terrorism; freeze without delay the funds or other assets of persons who commit, participate in committing or planning to commit terrorist act; prohibit its citizens and all persons resident in their territory to create resources, funds or other economic resources held directly or indirectly, to persons who commit, intend to commit, facilitate or participate in the commission of committing an act of terrorism, refrain from providing support, passive and active, entities and persons implicated in the commission of terrorist acts; take all necessary preventive measures, including developing early warning mechanisms by terrorist attacks; refuse the provision of shelter to those who finance, plan, support or commit terrorist acts, to prevent the use of their territories for planning, finance, facilitate or commit terrorist acts directed against another state or its citizens; ensure that terrorist acts are established in their domestic law and serious criminal offenses were punishable by which properly reflects the seriousness of the offense, to prevent the movement of terrorists and terrorist groups by effective border controls, control, issuance of identity papers and travel documents. As you can see the attacks of September 11, 2001 were an impulse that will forever have changed the perception of the international community to the problems of terrorism and terrorist attacks¹.

The existence of an elite military dispositional groups is not an invention of modern times. For centuries, changed the conduct of war, while special forces task, but all the great leaders of all ages have always wanted to be available to special units, so that they could ask the opponent final, devastating blow². The existing military units, among others, such as the British SAS or the U.S. Delta Force in the face of progressive changes in the security environment had to transform its structures for the effective implementation of the activities.

Review of the literature showed a significant difference in the number of publications on the nature of terrorism, based on the literature giving the undertaking issues dispositional groups to counter terrorist threats. Despite frequent skipping both in science and in the mass media functioning of dispositional group of an anti-terror, it should be noted that often military special units are the backbone of the army on the battlefield. Fast, specialized military dispositional groups are of increasing importance in solving the problems of international terrorism.

Each dispositional group functioning in security system has its own social pattern showing the values esteemed and respected in the society. Pattern social of military, paramilitary and civil dispositional groups of security system, is divided into three basic elements: physical model, cultural and moral³. All patterns are reflected in the behaviors, skills, and traits characterize a specific dispositional group.

The pattern of military dispositional groups based on the overall pattern of a soldier. The characteristics features of this model consists essentially of its historical conditions derived from the chivalric ethos, and then shaped the ethos of the soldier. The values transmitted in the form of moral codes, govern the social relations of members of military groups and the state they served. Foreground values are homeland and the honor, loyalty and dedication⁴. Filling the role of a soldier by a specific pattern of moral means adherence to certain principles, and professional performance of duties. Behavior of soldiers taking into account the moral model should be based on the assumptions adopted the ethos of the code of honor, as well as regulations. It should be noted that the pattern of moral regulates the intercourse between soldiers, civilians, and sometimes even behavior in relation to the enemy.

¹ B. Hołyst, *op. cit.*, s. 1133.

² *Ibidem*, s. 1353.

³ J. Maciejewski, *op. cit.*, s. 91.

⁴ *Ibidem*, s. 101.

An important element of the physical model of a soldier is his appearance, and so athletic silhouette, high physical efficiency and very good health¹. The selection procedure of candidates for military special units is very difficult and demanding. Soldier special unit should possess excellent physical condition, and in the service continues to shape your body. In addition, it is important to the health of the soldiers. Health requirements are verified at the initial stage of recruitment to special units, candidates undergo a special medical examination. Maintaining a high level of physical fitness, and good health is a guarantee of the tasks of combat. In addition, the conditions of service in the military special forces are among the toughest soldiers battling against terrorism, for example during stabilization missions in another country, they are exposed to severe climatic conditions, difficulties arising from a specific geographical area and health risks. In turn, the cultural pattern is associated with participation in the use of cultural goods, and participation in culture is to serve the development of the personalities of all the soldiers. The training of special forces soldiers around the world is based on the creation of the model of moral, physical and cultural. It should be noted, however, that in such dispositional groups equally important element influencing the final efficiency of the tasks is mental strength.

Training of special forces soldiers must take into account the development of skills to overcome negative influences emotional. Physical resistance soldier countering terrorist threats may be impaired include by separation from family, isolation in a foreign country, the constant risk of physical stress and participation in the action of a traumatic nature. Opponent, terrorist will always act in a secretive manner, will be difficult to distinguish from the local population, and may even use it to realize its objectives, the opponent will not use methods of symmetric actions, on the contrary, they are actions of an unconventional, with features asymmetrical. As a result, the armed forces will be forced to apply methods of operation comparable to the fight against insurgency, military action may take place in close proximity to civilians, and the rules of engagement must be adjusted to provide maximum protection of the population not involved in the conflict². Special forces soldiers need to be prepared to overcome various phenomena and emerging difficulties in the effective implementation of antiterrorist tasks soldier plays the most important role.

Structures combat terrorism must be lightweight, mobile and fully disposable, and have a real combat capability. They must be ready not only to pursue newer and more difficult missions, but also interact with the structures of other nations against terrorism, cooperate and assist the civilian population at risk of the negative impact of terrorism. Despite the high level of technology and its frequent use on the battlefield, in a direct fight against terrorism dominant role played the human. It is up to the soldiers and their commanders will be the final result depends on the action taken. In view of the emerging new threats and the unstable nature of terrorism, the unpredictability of terrorists must be continually trained special forces soldiers. Only properly trained taking into account all dimensions and difficulties related to combating terrorism, allows you to shape fully responsible professionals to prevent this threat.

CONCLUSION

The existence of global risk society, more and more recent political, economic, cultural, religious, dissemination of terrorist threats necessitated the creation of specialized dispositional groups. The threat of a terrorist attack is characterized by the relocation, and unpredictability as to the motives, manner, as well as the weapon. This requires changes in the military structures to address threats of this kind.

¹ J. Maciejewski, *op. cit.*, s. 107.

² I. T. Dziubek, *Antyterrorystyczne przygotowanie żołnierzy wojsk lądowych. Wybrane problemy*, Warszawa 2010, s. 133.

Military disposable counterterrorism group must respect all accepted international law, and take a multi-dimensional cooperation with political structures, the civilian population and with the special services of other countries. Special forces soldiers need to be trained to different forms of terrorism. Their specialized skills allow you to conduct effective operations in difficult and sometimes extreme conditions, so that the international community can provide a sense of security against terrorism.

The tasks facing today in front of all the dispositional groups of security system are serious and require making an effort on many different fronts. Engagement between defensive and offensive actions, as well as the proper implementation of combat tasks should contribute to the reduction and prevention of future terrorist attacks. Sociology of dispositional groups in the face of emerging changes should be the guideline for dispositional groups counteractive terrorist threats, as the safety of all people in the world depends on the smooth interaction of all elements of the security system.

Bibliography

- MACIEJEWSKI, J., HOFMAN, D., *Grupy dyspozycyjne wobec zagrożeń bezpieczeństwa w perspektywie socjologicznej* (print)
- BECK, U., *Spoleczeństwo światowego ryzyka. W poszukiwaniu utraconego bezpieczeństwa*. Warszawa 2012. 15, 49 s.
- HOLYST, B., *Terroryzm*. Warszawa 2011. 33, 52, 1133, 1133 s.
- ALEKSANDROWICZ, T., *Terroryzm międzynarodowy*. Warszawa 2008. 13 s.
- HOFFMAN, B., *Oblicza terroryzmu*. Warszawa 2001. 8 s.
- JĄŁOSZYŃSKI, K., *Jednostka kontrterrorystyczna-element działań bojowych w systemie bezpieczeństwa antyterrorystycznego*. Szczytno 2011. 25, 25 s.
- SZTUMSKI, J., *Systemowa analiza społeczeństwa*. Katowice 2013. 9, 23 s.
- MACIEJEWSKI, J., HOFMAN., D. *Narodowe Siły Rezerwowe jako grupa dyspozycyjna*. Warszawa 2013. 153 s.
- MACIEJEWSKI, J., *Grupy dyspozycyjne. Analiza socjologiczna*. Wrocław 2012. 52, 54, 91, 101, 107 s.
- JĄŁOSZYŃSKI, K. *Współczesny wymiar antyterroryzmu*. Warszawa 2008. 98, 100 s.
- LIEDEL, K., *Współpraca międzynarodowa w dziedzinie zwalczania terroryzmu* In *Terroryzm. Rola sił zbrojnych w zwalczaniu zjawiska*. Warszawa 2006. 40 s.
- DZIUBEK, I. T., *Antyterrorystyczne przygotowanie żołnierzy wojsk lądowych. Wybrane problemy*. Warszawa 2010. 133 s.

Recenzenti:

prof. dr. hab. Jan MACIEJEWSKI,
doc. RSDr. Jozef MATIS, PhD.

INDIKÁTORY ZMIEN V SOCIÁLNO M PROSTREDÍ¹

THE INDICATORS OF CHANGES IN THE SOCIAL ENVIRONMENT

HOFREITER Ladislav²

ABSTRAKT: Sociálne prostredie, ako subsystém bezpečnostného prostredia, je sám osebe zložitý systém. Zložitosť je daná nielen počtom prvkov, činiteľov prostredia, ale najmä počtom väzieb jeho prvkov a činiteľov. Pre zaistenie podmienok bytia sociálnych subjektov je potrebné identifikovať a kvantifikovať indikátory zmien tých činiteľov, ktoré môžu spôsobiť deštruktívne alebo retardačné zmeny v sociálnom prostredí.

Kľúčové slová: Prostredie, sociálne prostredie, činitele, indikátory, zmeny,

ABSTRACT: Social environment as a subsystem of the security environment is itself a complex system. Complexity is determined not only by the number of elements, environmental factors, but mainly by the number of linkages these elements and factors. For ensuring conditions for being of the social actors need to be identified and quantified the indicators of changes in those factors, which can cause retardation or destructive changes in the social environment.

Keywords: Environment, social environment, factors, indicators, changes,

ÚVOD

Predikcia bezpečnosti akéhokoľvek subjektu vyžaduje vytvárať si predstavy o budúcnosti, o jeho vývoji v závislosti od zmeny stavov jeho subsystémov v danom prostredí. Bezpečnostné prostredie a predovšetkým bezpečnostná situácia sú dynamické činitele. Ich zmeny sú buď predvídateľné, alebo nepredvídateľné. Budúce stavy bezpečnostného prostredia a situácie v ňom však nie sú jednoznačne, tvrdo determinované, nie sú ani predestinované. Budúce stavy systému môžeme považovať za neurčité, polyvariantné.

Vychádzajúc z poznania rozhodujúcich determinánt a ostatných činiteľov ovplyvňujúcich vývoj bezpečnostnej situácie môžeme identifikovať a kvantifikovať *indikátory*, ktoré umožňujú jednak hodnotiť bezpečnostnú situáciu, ale môžu signalizovať i narastanie nestability a možnosť konfliktného vývoja v danom prostredí. Vypracovanie kvantitatívnych ale i kvalitatívnych charakteristík indikátorov, ich prahových hodnôt, umožní včas reagovať na negatívne tendencie vývoja bezpečnostnej situácie v prostredí a prijať preventívne opatrenia.

1 INDIKÁTORY BEZPEČNOSTNEJ SITUÁCIE

1.1 BEZPEČNOSTNÉ PROSTREDIE A BEZPEČNOSTNÁ SITUÁCIA

Bezpečnosť ľubovoľného referenčného objektu je založená na vzájomnom pôsobení troch činiteľov :

- hrozieb, ktorým je referenčný objekt vystavený,
- zraniteľnosti referenčného objektu,
- *prostredia*, v ktorom existuje referenčný objekt a ktoré generuje hrozby alebo vytvára podmienky pre realizáciu hrozieb.

Prostredie, v ktorom sú podmienky existencie a vývoja sociálnych subjektov, ich činnosti, vzťahy a záujmy determinované v prvom rade bezpečnosťou, sme nazvali *bezpečnostné prostredie*.³

¹ Článok bol spracovaný s podporou projektu VEGA 1/0175/14 - Identifikácia činiteľov a indikátorov zmien bezpečnostnej situácie v bezpečnostnom prostredí pre potreby projektovania preventívnych stratégií a ich financovania.

² doc. Ing. Ladislav HOFREITER, CSc. Fakulta špeciálneho inžinierstva ŽU v Žiline. Ul.1. mája 32, 01026 Žilina. e-mail: Ladislav.Hofreiter@fsi.uniza.sk

³ HOFREITER, L. 2004. *Bezpečnosť, bezpečnostné riziká a ohrozenia*, 2004, s. 21.

Pri koncipovaní komplexnej charakteristiky bezpečnostného prostredia sme vychádzali z definície, v ktorej sa uvádza, že *bezpečnostné prostredie* je súhrnným a koncentrovaným prejavom *bezpečnostnej situácie*¹ v určitom priestore v určitom čase. Štruktúru takto vymedzeného bezpečnostného prostredia tvoria:

- *sociálni aktéri* (aktéri bezpečnostného prostredia), ktorí majú rôzne potreby, zámery, záujmy vzťahy a ktorí konajú podľa svojich záujmov a potrieb,
- ďalšie podmienky a činitele (sociálnej, prírodnej a technogénnej povahy), ktoré priamo či nepriamo ovplyvňujú situáciu v bezpečnostnom prostredí, teda i situáciu aktérov.

Bezpečnostné prostredie potom predstavuje časť prírodného, sociálneho a technogénneho prostredia, v ktorom vzniká v danom čase a priestore, v dôsledku interakcií aktérov a vplyvu činiteľov prostredia adekvátna *bezpečnostná situácia*.

Bezpečnostná situácia vyjadruje kvalitu bezpečnostného prostredia a je výsledkom:

- *interakcie relevantných bezpečnostných aktérov* (jednotlivcov, sociálnych skupín, bezpečnostných orgánov, organizácií, inštitúcií, štátov, koalícií štátov ap.) v danom bezpečnostnom priestore medzi sebou,
- *vplyvu determinujúcich a iných činiteľov bezpečnostného prostredia* na aktérov bezpečnostného prostredia i vzájomnej interakcie týchto činiteľov.

Bezpečnostná situácia nie je v žiadnom prípade statický fenomén, ale štruktúrovaná, na princípe jednoty a rozpornosti, vzájomnej kauzality fungujúca a neustále sa meniaci realita. Bez nároku na nekritické uplatňovanie mechanického determinizmu, treba akceptovať určitý vplyv nevyhnutnosti, zákonitosti a príčinnosti vo vzťahu k vývoju bezpečnostnej situácie v bezpečnostnom prostredí.

Bezpečnostnú situáciu v danom bezpečnostnom prostredí ovplyvňujú činitele, ktorých parametre, resp. ich vývojové trendy môžu signalizovať zmeny, či už v pozitívnom, alebo negatívnom smere. Za týmto účelom používa sa systém ukazovateľov - kvantitatívnych charakteristík sociálno-ekonomických javov a procesov, meranie a porovnanie ktorých umožňuje odhaliť dynamiku bezpečnosti v danom prostredí.

Tieto ukazovatele budeme nazývať *indikátory bezpečnostnej situácie*.

1.2 INDIKÁTORY A SOCIÁLNE INDIKÁTORY.

Pojem *indikátor* (z lat. *indicare*, ukazovať) označuje viditeľný jav, vec, resp. trend alebo skutočnosť, ktorý indikuje stav alebo stupeň niečoho, indikuje ťažko pozorovateľné spoločenské zmeny, prípadne umožňuje iné javy predvídať. Napr.: pouličné nepokoje sú indikátorom napätia v spoločnosti, vlastníctvo niektorých vecí sa často používa ako indikátor blahobytu. Z hľadiska skúmania bezpečnostnej situácie považujeme za rozhodujúce *sociálne prostredie*², preto sa budeme ďalej zaoberať *sociálnymi indikátormi*.

Sociálne indikátory sú ľahko identifikovateľné ukazovatele, ktoré umožňujú skúmať či merať javy a procesy v sociálnom prostredí. Majú dynamický charakter, menia sa v priebehu času, a sú výsledkom interakcií činiteľov sociálneho prostredia. Sú to dôležité účelové parametre stavu bezpečnostnej situácie v sociálnom prostredí. Sociálne indikátory by mali spĺňať nasledujúce požiadavky:

¹ ŠKVRNDA, F., 2005. Vplyv medzinárodnej bezpečnosti na začiatku 21. storočia na pôsobenie ozbrojených síl a ich profesionalizáciu. In: Čukan, K., Polonský, D., Škvrnda, F. : *Sociologické pohľady na úplnú profesionalizáciu ozbrojených síl*. Bratislava, MO SR, 2005.

² *Sociálne prostredie* predstavuje súhrn materiálnych, ekonomických, sociálnych, politických a duchovných podmienok bytia, utvárania a činnosti jedincov a sociálnych skupín.

- indikátor v kvantitatívnej forme vyjadruje taký stav bezpečnostnej situácie, kedy vzniká hrozba alebo jej predpoklady pre bezpečnosť referenčných objektov,
- indikátory majú vysokú citlivosť a variabilitu (premenlivosť), čo umožňuje ich použitie pre sledovanie, vyhodnocovanie i predikciu procesov v sociálnom prostredí,
- indikátory sú charakterizované aj vysokým stupňom citlivosti na vzájomné interakcie a väzby, preto umožňujú indikáciu vzniku hrozieb, alebo vytváranie podmienok ich vzniku.

Monitorovanie stavu bezpečnostnej situácie v sociálnom prostredí pomocou analytických indikátorov dáva možnosť ukázať kritické, zlomové body a využiť ich ako prahové hodnoty pre hodnotenie bezpečnosti v sociálnom prostredí. Tento aspekt je obzvlášť dôležitý, nakoľko pre bezpečnosť sociálnych jednotiek a jej zaistenie nezohrávajú významnú rolu len samotné indikátory, ale najmä ich prahové hodnoty, ako kritérium efektívnosti činnosti pri ochrane životne dôležitých záujmov a potrieb referenčných objektov.

Prahová hodnota sociálnych indikátorov je medzná hodnota, prekorenie ktorej „signalizuje“ poruchy, narušenie v rozvoji najrôznejších prvkov verejného života, dôsledkom čoho vznikajú predpoklady negatívnych, deštruktívnych trendov v oblastiach národnej bezpečnosti vcelku a pre jej jednotlivé zložky (sektory). Inými slovami, prahové hodnoty indikátorov bezpečnosti pridávajú národným záujmom kvantitatívnu jednoznačnosť. Okrem toho, súpis prahových hodnôt indikátorov je dôležitým nástrojom systémovej analýzy bezpečnosti, umožňuje kvantifikovať a hodnotiť výsledky vedeckého prognózovania stavu bezpečnosti.

2 PRÍKLADY POUŽITIA INDIKÁTOROV

V tejto časti štúdie sa oprieme o analýzu indikátorov bezpečnosti od rôznych subjektov. Väčšina z nich sa začala zaoberať hodnotením bezpečnosti štátov ako reakcie na zmenu bezpečnostného prostredia, rizík a ohrození po skončení studenej vojny. V nadväznosti na novú paradigmu bezpečnosti, ktorá viacej ako sektor vojenskej bezpečnosti analyzuje ostatné, nevojenské sektory, začala sa hodnotiť ľudská bezpečnosť, pričom sa používa široká škála indikátorov. Sledujúc cieľ tejto štúdie budeme sa zaoberať vybraných indexov a indikátorov.

2.1 INDEX SLABOSTI ŠTÁTU – STATE FRAGILITY INDEX – SFI

Potreba hodnotenia stability, funkčnosti štátu sa ukázala len nedávno. Početné štúdie indikujú rastúcu krehkosť a nestabilitu v rozvojových krajinách s nízkou úrovňou ekonomického i politického rozvoja. V dôsledku nevyriešených či neukončených vnútorných konfliktov vznikajú situácie, kedy dekolonizované štáty, alebo novovzniknuté štáty nie sú schopné plniť svoju funkciu. Slabosť, krehkosť či zraniteľnosť, teda nestabilnosť a zlyhanie štátu súvisí s prejavmi týchto dysfunkcií:

- neschopnosť poskytovať základné služby a uspokojovať základné životné potreby občanov štátu,
- nestabilná a slabá vláda,
- pretrvávajúci stav extrémnej chudoby,
- nedostatočná kontrola teritória
- vysoká možnosť vzniku (obnovenia) konfliktu a vypuknutia občianskej vojny.¹

¹ BERTOCCHI, G., GUERZONI, A.2010. [online] *The Fragile Definition of State Fragility*. RECent Working Paper No. 43, Center for Economic Research, Modena, 2010. [cit. 2014-02-12]. Dostupné z : <http://www.recent.unimore.it/workingpapers.asp>

Primárne bol problém slabosti, nestability štátov vnímaný ako ekonomický problém a vykazoval sa indikátormi, ako je tvorba HDP, HDP/obyvateľa, príjem obyvateľov, apod. Neskôr sa začali posudzovať aj indikátory geografické, demografické, inštitucionálne, či historické. *Graziella Bertocchi* článku *The empirical determinants of state fragility* [6] akceptuje všetky uvádzané skupiny indikátorov, ale za rozhodujúce determinanty zlyhania štátu považuje inštitucionálne činitele, ako je politická stabilita, stupeň ochrany ľudských práv a občianskych slobôd.

Monty G. Marshall a *Benjamin R. Cole* vypracovali metodiku, podľa ktorej hodnotia krehkosť, či slabosť štátov. Základom sú štyri skupiny indikátorov, rozdelené na :

- *indikátory bezpečnosti*, zamerané na meranie angažovanosti či zapojenia sa štátu do konfliktov, ale i meranie štátneho násillia voči obyvateľom,
- *politické indikátory*, pomocou ktorých sa meria politická stabilita, stabilita vlády, ale i stupeň participácie obyvateľstva na vládnutí, politická rovnosť či diskriminácia (politické násillie),
- *ekonomické indikátory*, vyjadrujúce výkonnosť ekonomiky, podiel HDP na obyvateľa, ale i štruktúru exportu (podiel výrobkov alebo surovín na exporte), otvorenosť ekonomiky,
- *sociálne indikátory*, reprezentované indexom ľudského rozvoja (Human Development Index, HDI¹) a mierou detskej úmrtnosti, vyjadrovanej ako počet detských úmrtí do jedného roku pripadajúcich na 1000 živo narodených detí.²

2.2 INDEX KRACHUJÚCICH ŠTÁTOV - FAILED STATES INDEX - FSI

V literatúre alebo v politických komentároch sa môžeme stretnúť s pojmom skrachovaný štát (*Failed State*). Americký *Fund for Peace* používa nasledujúcu charakteristiku pre skrachovaný štát:

- strata fyzickej kontroly vlastných území, alebo strata monopolu na použitie sily na vlastnom území (pôsobia polovojenské skupiny, bandy, rebeli a pod.)
- erózia legitimity vládnej moci na presadenie vlastných rozhodnutí,
- neschopnosť poskytovať primerané verejné služby,
- neschopnosť komunikovať s ostatnými štátmi ako plnoprávny člen medzinárodného spoločenstva.³

Zrútenie, či skrachovanie štátu prakticky znamená totálne zlyhanie v oblasti sociálnej, politickej a ekonomickej.

Americký *think-tank Fund for Peace* v spolupráci s časopisom *Foreign Policy* od roku 2005 každoročne publikuje hodnotenie štátov podľa *Failed States Index*.⁴ Hodnotí sa 12 indikátorov rozdelených do 3 skupín: *sociálnej, ekonomickej a politickej*. Každý indikátor môže byť bodovo ohodnotený v rozsahu od 0 do 10 bodov, pričom 0 znamená najvyššiu stabilitu a 10 najmenšiu stabilitu, vlastne už zrútenie štátu. Celkový súčet bodov pre všetkých 12 indikátorov je v rozsahu 0-120, čím nižšiu bodovú hodnotu štát získa, tým je stabilnejší. Štáty sú podľa dosiahnutých bodov zaradené do jednej zo štyroch skupín:

¹ Metodiku vyjadrenia HDI vysvetlíme v samostatnom bode.

² MARSHALL, M.G., COLE, R.B.2009. *Global Report 2009: Conflict, Governance and State Fragility*. [online] Center for Systemic Peace, 2009. [cit. 2014-02-12]. Dostupné z: <http://www.systemicpeace.org/>

³ http://en.wikipedia.org/wiki/failed_state

⁴ http://en.wikipedia.org/wiki/list_of_countries_by_failed_states_index

- *stabilné, udržateľné* (0-29,9 bodov), sem patrí 13 štátov. Najstabilnejší štát – Nórsko získalo 18,7 bodov.
- *stredná stabilita* (30-59,9 bodov), patrí sem 25 štátov, vrátane Slovenska a Poľska,
- skupina *ohrozenej stability* (60-89,9 bodov), do ktorej patrí 92 štátov,
- skupina *s najvyššou nestabilitou* (90-120 bodov), v ktorej sa nachádza 37 štátov.

Najnestabilnejší štát – Somálsko- získal 114,3 bodu, čo znamená faktické zrušenie štátu.

2.3 INDEX ĽUDSKÉHO ROZVOJA – HUMAN DEVELOPMENT INDEX - HDI

Index ľudského rozvoja (*Human Development Index*, HDI) je integrálny index¹ slúžiaci na vyjadrenie kvality ľudského života pomocou porovnania údajov o chudobe, gramotnosti, vzdelaní, strednej dĺžky života, pôrodnosti a ďalších faktorov. Jedná sa o štandardný nástroj pre porovnanie celkovej životnej úrovne, resp. na meranie potenciálnej sociálnej prosperity v rôznych krajinách a regiónoch sveta, ktorý každoročne vypracúva Organizácia spojených národov (OSN)² a je publikovaný v Správe o ľudskom rozvoji (*Human Development Report-HDR*³). Iniciátorom merania ľudského rozvoja bol pakistanský ekonóm *Mahbub al Haq* (1934-1998). Definitívnu koncepcnú štruktúru Indexu vytvoril indický ekonóm *Amartya Kumar Sen*, nositeľ Nobelovej ceny za ekonómiu z r.1998 za svoje práce o teórii ľudského rozvoja, štátu blahobytu a mechanizmoch vzniku chudoby. Dielo Amartya Sena a iných vytvorilo nový základ pre posudzovanie *ľudskej bezpečnosti* (*Human Security*). Vychádzali pritom z toho, že idea bezpečnosti človeka je blízka idey jeho rozvoja (rozvoja človeka). V HDR 1990 sa uvádza, že *rozvoj človeka* – to je *sloboda spojená s možnosťami* (žiť dlhý a zdravý život, mať prístup k vedomostiam a slušný životný štandard), s právom zúčastňovať sa *spoločenských procesov* (byť aktívnym účastníkom procesov zabezpečenia spravodlivosti, stáleho rozvoja v danom prostredí podieľa sa život svojho spoločenstva a na rozhodnutiach ovplyvňujúcich jeho život). Okrem toho je treba mať patričnú úroveň politickej slobody, garantované ľudské práva, občianske slobody, ale i pocit sebaúcty (aby človek pri stretnutí, pri kontakte s inými ľuďmi, nezažíval pocit hanby).

Podľa HDR 1994, rozvoj človeka sa viaže k rozšíreniu jeho slobôd, šancí a možností, bezpečnosť človeka znamená jeho ochranu pred ohrozením jeho životne dôležitých slobôd, záujmov a potrieb. Od roku 2010 sa na určenie Indexu ľudského rozvoja využívajú nasledujúce činitele :

- dĺžka života a úroveň zdravotnej starostlivosti
- prístup ku vzdelaniu : stredná a predpokladaná dĺžka vzdelávania,
- životný štandard: *Hrubý národný produkt (HNP)* na 1 obyvateľa v parite kúpnej sily (v USD).

HDI je geometrický priemer normalizovaných indexov, odzrkadľujúcich kladné výsledky v každej hodnotenej oblasti. Výsledná hodnota Indexu ľudského rozvoja⁴ sa vypočíta podľa vzorca

¹ Integrálny (kompozitný) index je taký index, ktorý umožňuje vyjadriť v sebe viacero ukazovateľov z rôznych oblastí a vyjadrených pomocou rôznych metód a techník. V teórii ľudského rozvoja a ďalších súvisiacich oblastiach sú to ukazovatele kvality života, nerovnosti medzi pohlaviami, chudoba, zdravie a ďalšie.

² <http://hdr.undp.org>

³ Aktuálne hodnoty HDI sú dostupné na stránke <http://hdr.undp.org/en/>

⁴ Podrobná metodika výpočtu indikátorov je uvedená v Human Development Report 2010,s.215-222.

$$HDI = \sqrt[3]{LEI \cdot EI \cdot II} \quad (1.)$$

kde : LEI - je index očakávanej dĺžky života (*Life Expectancy Index*),
 EI - je index vzdelania (*Education Index*)
 II - je index životného štandardu (*Income Index*)

Index ľudského rozvoja môže nadobúdať hodnoty od 0 (žiadny rozvoj) do 1 (veľmi vysoký rozvoj).

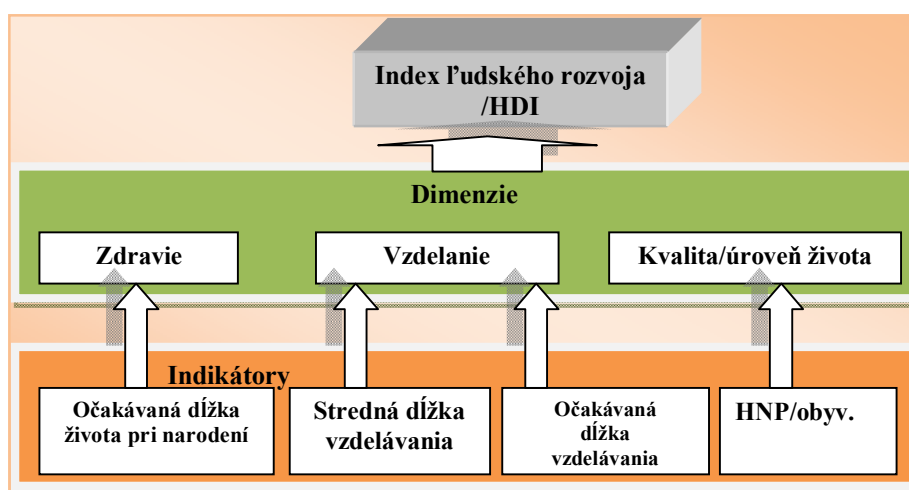

Zdroj : Vlastné spracovanie.

Obr. 1 Štruktúra činiteľov Indexu ľudského rozvoja.

2.4 INDEX ĽUDSKEJ CHUDOBY – HUMAN POWERTY INDEX – HPI

Alternatívny spôsob na meranie ľudského rozvoja je *Index ľudskej chudoby* (Human Powerty Index - HPI), ktorý sa uvádza v správach OSN o ľudskom rozvoji od roku 1997. Index sa vyhodnocuje zvlášť pre rozvojové (HPI-1) a zvlášť pre rozvinuté krajiny (HPI-2).

Indikátory na výpočet HPI pre rozvojové krajiny (HPI-1) sú :

- pravdepodobnosť úmrtia do 40. roku veku,
- percento negramotných v dospeljej populácii
- prístup k zdravotníckym službám; podiel podvyživených detí, prístup k nezávadnej vode

Indikátory na výpočet HPI pre rozvinuté krajiny (HPI-2) sú tieto:

- pravdepodobnosť úmrtia pred 60 rokom veku,
- percento funkčných analfabetov v dospeljej populácii,
- Percento ľudí, ktorých disponibilný príjem je nižší ako 50% mediánu ,
- percento dlhodobých nezamestnaní (12 mesiacov a dlhšie)

Index ľudskej chudoby môže nadobúdať hodnoty od 0 do 100, pričom 0 znamená minimálnu chudobu a 100 znamená maximálnu chudobu¹.

¹ Metodika výpočtu Indexov je uvedená v *Human Development Report 2007/2008*, s.357.

2.5 VIACROZMERNÝ INDEX CHUDOBY – MULTIDIMENSIONAL POVERTY INDEX – MPI.

Používa sa na meranie chudoby od roku 2010.¹Vyjadruje početnosť *deprivácií*² v jednej domácnosti v oblastiach vzdelania, zdravia a úrovne života, pociťovaných každým jedincom v danej domácnosti v troch dimenziách a desiatich indikátoroch (obr. 2 a tabuľka 1.)

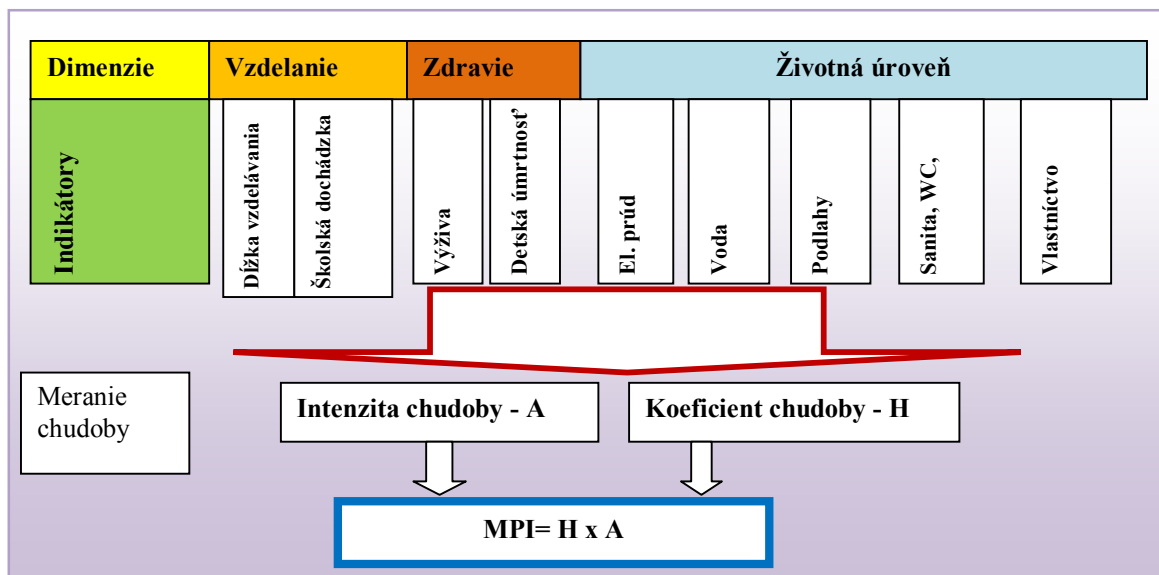

Zdroj: Vlastné spracovanie

Obr. 2 Dimenzie a indikátory pre určenie Viacrozmerného indexu chudoby.

Na jeho vyjadrenie sa používajú údaje získané na mikroúrovni, z dotazov v domácnosti, pričom, všetky indikátory, nevyhnutné pre vyhodnotenie intenzity chudoby, musia byť sú získané v rámci jedného výskumu.

Tab. 1 Dimenzie a indikátory pre určenie Viacrozmerného indexu chudoby.

Dimenzia	Indikátory	Deprivácie
Vzdelanie	Dĺžka vzdelávania	Neukončených 5 rokov vzdelávania
	Školská dochádzka	Dieťa v školskom veku nechodí do školy
Zdravie	Výživa	Aspoň jeden člen domácnosti je podvýživovaný
	Detská úmrtnosť	Aspoň jedno dieťa umrelo
Životná úroveň/Kvalita života	Elektrický prúd	Domácnosť nemá elektrický prúd
	Voda	Domácnosť nemá prístup k čistej/pitnej vode, alebo je viac ako 30 min. od domu
	podlahy	V dome sú hlinené, pieskové podlahy
	WC, kanalizácia	V dome nie je WC ani nie je napojený na kanalizáciu
	Palivo na prípravu stravy	Domácnosť používa tuhé palivá (drevo, trus,...)
	Vlastníctvo	Domácnosť nevlastní viac ako jeden z nasledujúceho : rádio, TV, telefón, bicykel, motorka, alebo chladnička a nevlastní auto alebo traktor

Zdroj : Vlastné spracovanie podľa Human Development Report 2010.

¹ Metodiku hodnotenia chudoby vypracoval Oxford Poverty and Human Development Initiative, Oxford department of International development, University of Oxford.

² Depriváciu je možné definovať ako nedobrovoľné nedostatočné uspokojovanie potrieb vzhľadom na úroveň a spôsob, ktorý je v danej spoločnosti bežný.

Každý jedinec, patriaci do domácnosti, klasifikuje sa ako chudobný alebo nie chudobný, podľa množstva deprivácií, ktoré pociťuje vo svojej domácnosti. Percentuálny podiel deprivácií vyjadruje *Intenzitu chudoby – A*. Tieto údaje sa potom agregujú podľa domácností a vyjadrujú *Koeficient chudoby – H*.

Výsledná hodnota MPI¹ vyjadrená ako súčin intenzity chudoby a koeficientu chudoby vyjadruje, aká je priemerná chudoba na celoštátnej úrovni.

Hodnoty sa pohybujú od 0 do 1, pričom čím vyššia je táto hodnota, tým je vyššia miera chudoby. Hodnota 1 by znamenala, že všetci ľudia v danom štáte sú absolútne chudobní.

2.6 MIERA MATERIÁLNEJ DEPRIVÁCIE

V rámci Európskej únie je jedným z primárnych ukazovateľov sociálnej inklúzie využívaných v rámci hodnotenia chudoby indikátor Miera materiálnej deprivácie. Je definovaný ako podiel populácie, ktorá čelí vynútenému nedostatku v aspoň 3 (resp. 4) z 9 nasledovných položiek, ktoré si domácnosť nemôže finančne dovoliť:

1. čeliť neočakávaným výdavkom,
2. ísť raz za rok na jeden týždeň dovolenky mimo domu,
3. uhrádzať nedoplatky spojené s hypotékou alebo nájomným, úhradou za energie alebo splácaním nákupov na splátky a iných pôžičiek,
4. jesť jedlo s mäsom, kuraťom alebo rybou každý druhý deň,
5. udržiavať primerané teplo v byte,
6. alebo nemôcť si finančne dovoliť, aj keď by domácnosť chcela:
 - a) práčku,
 - b) farebný televízor,
 - c) telefón a
 - d) automobil.

2.7 INDEXY PRÍJMOVEJ NEROVNOSTI

Situácia, kedy sa v spoločnosti prehľbuje sociálna a najmä príjmová nerovnosť, je významným konfliktogénnym činiteľom. Diferenciácia jednotlivcov, rodín, celých sociálnych skupín podľa ich podielu na príjmoch a spoločenskom bohatstve, ak je vnímaná ako nespravodlivá, sa často stáva príčinou dramatických konfliktov, často i násilných vedúcich i k zmene politického systému. Problém nerovnosti však nie je vnímaný len v národnej rovine, ale i globálnej. Nerovnomerný podiel krajín tretieho sveta na svetovom bohatstve, resp. prehľbovanie rozdielov medzi krajinami Centra a Periférie je činiteľom, ktorý výrazne radikalizuje obyvateľov týchto krajín a produkuje riziká i pre vyspelé krajiny Centra.

Hoci je tento problém identifikovaný ako jeden z aktuálnych globálnych bezpečnostných problémov, z jeho skúmaním sa začalo oveľa skôr.

2.7.1 Giniho koeficient

Už v roku 1912 publikoval taliansky štatistik a demograf **Corrado Ginni** (1884-1965) štatistický model, ktorý obsahoval makroekonomický ukazovateľ, charakterizujúci diferenciáciu finančných príjmov obyvateľstva ako mieru odchýlky reálneho rozdelenia príjmov od absolútne rovnomerného rozdelenia príjmov medzi občanmi daného štátu. Tento ukazovateľ, nazvaný **Giniho koeficient**, je použiteľný jednak na vyjadrenie príjmovej nerovnosti, ako aj na vyjadrenie nerovnosti vo vzťahu k celkovému podielu na nahromadenom bohatstve.

¹ Metodika výpočtu MPI je uvedená v Human Development Report, 2010, s. s.215-222

Východiskom pre stanovenie Indexu je *Lorenzova krivka*¹ ako grafické vyjadrenie funkcie rozdelenia príjmov medzi skupiny obyvateľstva. V prípade absolútne rovnomerného rozdelenia príjmov medzi obyvateľstvo (napr. na 30 % obyvateľstva pripadá 30 % príjmov), má tvar priamky (*line of perfect equality*) a je vlastne diagonálou jednotkového štvorca.

V skutočnosti je ale rozdelenie príjmov nerovnomerné (napr. na 80 % obyvateľstva pripadá len 20 % príjmov), čo znamená že *Lorenzova krivka* je odchylená smerom nadol od diagonály. Čím väčšia je príjmová nerovnosť, tým väčší je odklon *Lorenzovej krivky* od ideálneho stavu a plocha medzi diagonálou a *Lorenzovou krivkou* je väčšia.

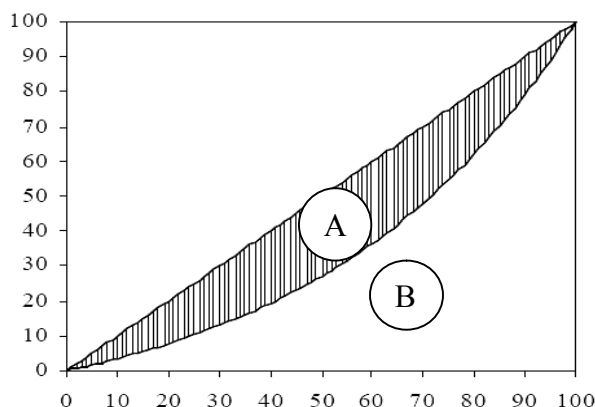

Zdroj: Vlastné spracovanie

Obr. 3 Lorenzova krivka.

Podiel veľkosti plochy medzi diagonálou a Lorenzovou krivkou (A) k celkovej ploche pod diagonálou (A+B) vyjadruje hodnotu **Giniho koeficientu (G)**:

$$G = \frac{A}{A + B} \quad (2.)$$

Giniho koeficient sa dá vypočítať aj podľa nasledujúceho vzťahu :

$$G = \left| 1 - \sum_{k=1}^n (X_k - X_{k-1})(Y_k + Y_{k-1}) \right| \quad (3.)$$

Kde: G - je Giniho koeficient ,
 X_k -je kumulovaná časť obyvateľstva (obyvateľstvo je usporiadané podľa narastajúcich príjmov)
 Y_k - časť príjmu, ktorý súhrne získava X_k ,
n - počet domácností.

Vlastnosti Giniho koeficientu :

- Koeficient nadobúda hodnoty z intervalu [0; 1], často sa však vyjadruje v percentách.
- Nulová hodnota koeficientu ukazuje na absolútne rovnomernú distribúciu príjmov.
- Narastanie hodnoty koeficientu ukazuje na narastajúcu nerovnomernosť distribúcie príjmov.
- Hodnoty koeficientu blížiacie sa k 1 predstavujú extrém, kedy by úzka skupina disponovala takmer všetkými príjmami v danom štáte.

¹ Max Otto Lorenz (1876-1959), americký matematik a ekonóm. Toto geometrické vyjadrenie diferenciácie príjmov publikoval v r.1905.

Vo väčšine vyspelých štátov je hodnota koeficientu príjmovej nerovnosti od 24 do 36 (resp. 0,24 až 0,36). V niektorých štátoch, považovaných za motory svetového hospodárstva, je vyššie príjmová nerovnosť, napr. India (36,8), USA (40,8), Čína (46,9), Brazília (49,3). Tieto hodnoty koeficientu príjmovej nerovnosti ukazujú, že v spomínaných štátoch sa prehlbuje vnútorná príjmová a sociálna diferenciácia obyvateľstva. V dôsledku hospodárskeho rastu narastá bohatstvo úzkej skupiny vlastníkov, na druhej strane sa znižuje podiel na príjmoch pre čoraz väčšiu skupinu obyvateľstva. Pri absencii relevantnej sociálnej politiky tento stav môže prepuknúť do sociálnych konfliktov¹.

3.7.2 Hooverov Index (Index Robina Hooda)

Hooverov index, nazývaný aj Index Robina Hooda, patrí tiež do skupiny indexov na meranie príjmovej nerovnosti, využívajúci princíp Lorenzovej krivky. Vyjadruje časť celkových príjmov, ktoré by mali byť redistribuované (odobraté od bohatšej časti obyvateľstva v prospech chudobnejšej časti), aby bola dosiahnutá absolútna rovnomernosť rozdelenia príjmov.

Graficky sa vyjadruje ako najdlhšia absolútna zvislá vzdialenosť medzi priamkou ideálneho rozdelenia a Lorenzovou krivkou. (obr.4.) Ak má Hooverov index hodnotu napr. 25, znamená to, že pri prerozdelení 25 % celkových príjmov je možné dosiahnuť rovnomerný príjem všetkých ľudí.

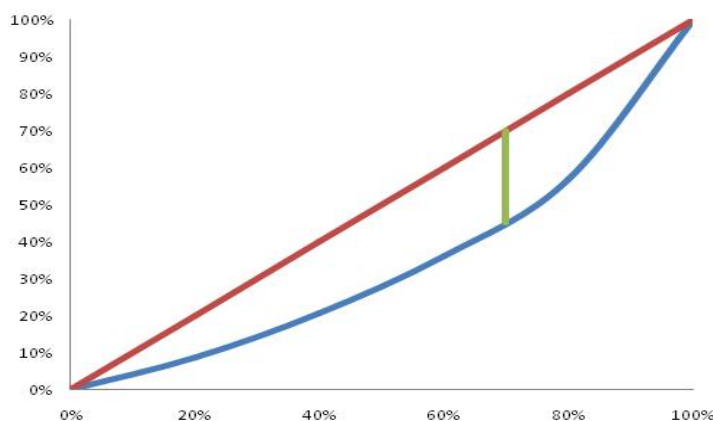

Zdroj : vlastné spracovanie

Obr. 4 Grafické vyjadrenie Hooverovho

2.8 GLOBÁLNY INDEX HLADU - GLOBAL HUNGER INDEX - GHI

Globálny index hladu vypracúva a už šiesty rok publikuje *International Food Policy Research Institute* (IFPRI) v spolupráci s americkou nevládnou humanitárnou organizáciou *Concern Worldwide*² a nemeckou súkromnou humanitárnou organizáciou *Welthungerhilfe*³. Účelom GHI je komplexne merať úroveň hladu na miestnej, lokálnej i regionálnej a globálnej úrovni. Na jeho výpočet sú používané tri ukazovatele⁴ :

¹ Tak napr. na prelome septembra a októbra 2011 začali na Wall Street v New Yorku protesty proti ekonomickej nerovnosti a moci finančných inštitúcií. Protesty sa rozšírili aj do ostatných miest USA.

² Pozri : <http://www.concernusa.org/>

³ Viacej informácií : <http://www.welthungerhilfe.de/>

⁴ Metodika výpočtu indexu GHI je dostupná z : <http://www.ifpri.org/publication/2011-global-hunger-index>

1. podiel podvyživenej populácie (*proportion of the population that is Undernourished-PUN*) v %,
2. výskyt detí s podváhou vo veku do 5 rokov (*prevalence of underweight in children younger than five - CUW*) v %,
3. úmrtnosť detí do 5 rokov (*proportion of children dying before the age of five-CM*), v %.

Výsledná hodnota indexu GHI sa vypočíta podľa vzorca :

$$GHI = (PUN + CUW + CM)/3 \quad (4.)$$

Číselné vyjadrenie indexu GHI je od 0 do 100, pričom sú zvolené nasledujúce stupne :

- od 0 do 4,9 : žiadny až malý hlad
- od 5,0 do 9,9 : stredný hlad
- od 10,0 do 19,9 : vážny hlad
- od 20,0 do 29,9 : znepokojujúci hlad
- nad 30 : extrémne znepokojujúci hlad.

ZÁVER

Reálne bezpečnostné prostredie existuje v priestore a v čase, má svoju vnútornú dynamiku vývoja štruktúry aktérov, činiteľov, ich stavov i ich vzájomných vzťahov. Bezpečnostné prostredie je zložitý, komplexný systém, ktorého štruktúru tvoria subsystemy sociálnej, prírodnej a technickej (technologickéj) povahy a ich vzájomné interakcie. Najzložitejším subsystemom v bezpečnostnom prostredí je sociálny, spoločenský, či ľudský podsystém, predstavujúci ľudskú spoločnosť.

Na zaistenie rovnovážneho a nekonfliktného vývoja v sociálnom prostredí je nevyhnutné identifikovať tie ukazovatele, ktoré signalizujú úroveň a stav bezpečnostnej situácie v sociálnom prostredí. Druhou vážnou požiadavkou je, aby boli identifikované a stanovené kritické hodnoty týchto ukazovateľov – indikátorov. Sledovanie kritických hodnôt indikátorov umožní zabrániť eskalácii deštruktívnych procesov, sociálnej dezorganizácie a degradácie spoločnosti.

Dynamika vývoja hodnôt indikátorov v smere kritických – prahových – hodnôt signalizuje zvýšené úrovne rizík fungovania sociálnych vzťahov, narušenia sociálnych väzieb, zaisťujúcich integritu spoločnosti a ukazuje na potrebu operatívneho zásahu za účelom zmeny nebezpečných trendov.

Zaisťovanie stabilnej bezpečnosti má praktický charakter len v tom prípade, ak v svojej štruktúre organicky zahŕňa komplex charakteristík, popisujúcich medzné stavy bezpečnostnej situácie referenčného objektu, a tak umožňuje prijať správne rozhodnutia a efektívne organizovať činnosť subjektov systému národnej bezpečnosti.

Literatúra:

- ALKIRE, S.- SANTOS, M.E.: *Acute Multidimensional Poverty: A New Index for Developing Countries*. [online]. Oxford, 2010. [cit. 2014-02-12]. Dostupné z : <http://www.ophi.org.uk/wp-content/uploads/ophi-wp38.pdf?29870>
- JBERTOCCI, G., GUERZONI, A.2010. [online] *The Fragile Definition of State Fragility*. RECent Working Paper No. 43, Center for Economic Research, Modena, 2010. [cit. 2014-02-12]. Dostupné z : <http://www.recent.unimore.it/workingpapers.asp>
- HOFREITER, L. 2004. *Bezpečnosť, bezpečnostné riziká a ohrozenia*, 2004, s. 21.
- MARSHALL, M.G., COLE, R.B.2009. *Global Report 2009: Conflict, Governance and State Fragility*. [online] Center for Systemic Peace, 2009. [cit. 2014-02-12]. Dostupné z: <http://www.systemicpeace.org/>

ŠKVRNDA, F., 2005. Vplyv medzinárodnej bezpečnosti na začiatku 21. storočia na pôsobenie ozbrojených síl a ich profesionalizáciu. In: Čukan, K., Polonský, D., Škvrnda, F. : *Sociologické pohľady na úplnú profesionalizáciu ozbrojených síl*. Bratislava, MO SR, 2005.

Internetové zdroje :

<http://www.voxeu.org/index.php?q=node/4833>

http://en.wikipedia.org/wiki/failed_state

http://en.wikipedia.org/wiki/list_of_countries_by_failed_states_index

<http://hdr.undp.org/en/reports/global/hdr2010/chapters/en/>

<http://hdr.undp.org>

<http://hdr.undp.org/en/reports/global/hdr2010/chapters/en/> .

<http://www.ophi.org.uk/policy/multidimensional-poverty-index/>

<http://www.concernusa.org/>

Recenzenti:

prof. Ing. Vojtech JURČÁK, CSc.,

doc. RSDr. Jozef MATIS, PhD.

SOCJOLOGICZNE ASPEKCTS BEZPIECZEŃSTWA DROGOWEGO

SOCIOLOGICAL ASPEKCTS OF ROAD SAFETY

CHMIELEWSKI Sebastian¹

STRESZCZENIE: We współczesnym świecie zachodzące procesy są na tyle istotne, iż pozwalają jednostkom prawidłowo funkcjonować i realizować się w zadaniach przez nich stawianych. Zachwianie jednego z nich powoduje dysharmonię w prawidłowych zachowaniach stanowiących oddźwięk na psychice, jak i fizyce istot ludzkich. Mowa tu o poczuciu bezpieczeństwa, a ściślej mówiąc, bezpieczeństwu na drogach oraz aspektów z tym związanych. Niewątpliwie każda jednostka dąży do tego by takie poczucie osiągnąć. Efektem tych starań są sygnalizacje świetlne, oświetlenie ulic oraz skrzyżowań a także coraz większa liczba fotoradarów i znaków ostrzegawczych. Niestety często i to zawodzi, przyczyn jest mnóstwo poprzez stres, nieuwagę oraz brak wyobraźni. Wychodząc naprzeciw oczekiwaniom, nie rozwiązując jednak wszystkich problemów, powstają coraz to nowe ustawy mające ułatwić życie obywatelom. Ponadto, pojawiły się propozycje, które miały dać poczucie rekompensaty za poniesione straty. Przyjęcie tych założeń dało początek towarzystwom ubezpieczeniowym, które obecnie oferując coraz to lepsze usługi.

Słowa kluczowe: bezpieczeństwo na drogach, zagrożenia, ubezpieczenie, sfera życia, jednostki społeczne

ABSTRACT: All processes that occur in the modern world are very significant and allow individuals to function properly and carry out the tasks they have to perform. The deterioration of one of those processes causes discomfort, and as a result the disharmony in the correct behavior which resonated on the psyche and physics of human beings. This research focuses on providing the insight into a sense of security, and strictly speaking the safety on the road and aspects related to this issue. Undoubtedly, every social unit endeavors to achieve such a felling. Traffic lights, street lights and intersections, as well as a growing number of speed cameras and warning signs occurred as a result of this effort. Unfortunately, it often fails, and there are plenty of reasons which contribute to this failure, through stress, inattention and lack of imagination which may cause fatal accident. An increasing number of new laws has been recently introduced. Their aim was to facilitate citizens life and to meet all their expectations, however they does not solve all problems that arose. In addition, there were proposals that might give a sense of compensation for their losses. The adoption of these assumptions initiated the launching of insurance companies that are now offering more and better services .

Keywords: Road safety, the risk, insurance, Sphere of life, Social units

WSTĘP

Each social unit, living on the earth has the right to enjoy the benefits and opportunities which arise every day of our life. All occured processes are very significant and allow individuals to function properly and carry out the tasks they have to perform. The distortion of this process causes discomfort, and as a result the disharmony in the correct behavior which resonated on the psyche and physics of human beings. There could be many causes and spheres which they can be afflicted by, however this research focuses on providing the insight into a sense of security, and strictly speaking the safety on the road.

1 SAFETY ON THE ROAD

Security can be interpreted either as a mental state or from the legal pint of view. However, both interpretations focus on the individual's need of having a sense of confidence, support in other person, or in a well-functioning legal system². Each social unit endeavors to achieve such a sense, it is very important to the proper functioning of society. The lack of safety or decrease in a level of security is treated as a life-threatening phenomena and processes³. The sense of security is very important in almost every sphere of life, also on the road.

¹ mgr .: University of Wrocław Faculty of Social Science Department of Sociology, e-mail: faleron2@o2.pl

² Dunaj B., *Współczesny Słownik Języka Polskiego*, Wilga, Warszawa 1996, s.51

³ Maciejewski J., *Bezpieczeństwo narodowe a grupy dyspozycyjne*, Wydawnictwo Uniwersytetu Wrocławskiego, Wrocław 2005, s.17

For faster and more comfortable movement people began to invent ever new means of transport, designated to facilitate faster traveling and to create more convenient way to reach their destination. Initially people used horses and carts, however later they started to couple carriages and stagecoaches to horses. In the course of time, James Watt¹ invented steam engine which with the development of technology turned into a locomotive and also formed the basis for future trains.

However, people still aspired to find a faster and equally comfortable way of traveling. Nicolas Joseph Cugnot was the man who started the production of the steam engine of the vehicle, thus becoming recognized around the world as the creator of the first car². During the course of time, as in the case of the steam engine, the invention was improved by such men as Carl Friedrich Benz, Gottlieb Daimler, Wilhelm Maybach or Henry Ford. All those gentlemen have contributed to the development of the automotive industry, which aimed to facilitate movement and improve ride quality. Those actions, however, had little impact on road safety. Faster covering a certain distances and above all the desire to achieve the best time results and constant striving for travelling increased the risk of accidents on the road. To these days people struggle for providing the best way to maintain and improve road safety. Over the years a number of traffic lights, speed cameras and warning signs appeared on the roads. What is more streets and junctions are better lit. Unfortunately, it often fails. There are plenty of reasons, through stress, inattention and lack of imagination which may cause fatal accidents. Irresponsible, self-confident drivers, convinced of their self-righteousness and who believe that they are "professional drivers", or "masters managers" are the factors affecting such scenarios. Also advertising campaigns designed to warn us against certain behaviors on the road seem to be useless. Still, the number of accidents is relatively high. The most often, caused by excessive speed or alcohol. These two factors combined together might be particularly harmful.

2 STATISTICS ON TRAFFIC ACCIDENTS

However, the data gathered for the past three years shows that the number of accidents decreased. According to the data from the National Police Headquarters, last year there was about 35.4 thousand accidents from which 3.3 thousand involved fatalities, however the number of accidents which involved injured victims is estimated at 43.5 thousand³. Compared to the previous years data, these statistics show that the number of accident rate have decreased. Drunk drivers pose the highest risk on the road, despite the fact that statistics show a visible reduction in indicators of intoxication among drivers on the road, their number is still high. The statistics show that up to 162 thousand of drunk drivers were stopped last year, in 2012 - 171 thousand, while in 2011 - 183 thousand. Although this issue was reported from year to year and fragile improvement was noted, we should not delude ourselves that it is the actual state of affairs, because the number of checks speed increased. Last year police estimated that number at 8.9 million. One should nevertheless, note the fact that the statistics are not entirely reliable, as many traffic offenders have not been captured, and the significant impact and improvement of road conditions is not sufficient. With the new 2014 year coming, from the first day of January unpleasant news related to intoxicated drivers began to be loudly commented in the media. This and other related images are also a kind of a problem that the rulers of the country have to confront. Of course, facing the amount of hazards on and off the road is not a small challenge.

¹ As stated in: <http://www.wiekpary.org.pl/?maszyna-parowa,9>, godz. 21:55, 10.02.2014 r.

² As stated in: <http://wynalazki.slomniki.pl/index.php/wynalazcy/70-c/758-cugnot-nicolas-joseph.html>, godz. 21:55, 10.02.2014 r.

³ As stated in: <http://www.tvn24.pl/wiadomosci-z-kraju,3/3-3-tys-ofiar-na-drogach-w-2013-ostatnie-statystyki-wypadkow,384337.html>, godz. 00:18, 11.02.2014 r.

The new rules, ease of access to various sources should generally facilitate certain aspects of the related, but still grapple with problems related difficulties on the road. Still difficult, everyday issues are the themes of news on a global scale. This is nothing new, and now it has already become the norm which has accustomed us to this and which we can actually see every day. As a result, politicians are forced to introduce new laws to make citizens life easier and also to have a positive impact on solving the problems associated with this.

3 THE PLACE AND ROLE INSURERS

At the time where the insurance companies were not as developed, cars after the accidents and failures have rarely been towed, instead those cars have often been repaired by the drivers. In the course of time, a package of opportunities, diversion of vehicles and the prevailing road conditions, one may say that this procedure was left on the shelf. Now cars are well-equipped with numerous insurance packages, so the breakdown service could not be avoided. The newly applied technologies in vehicles, not only facilitate driving comfort but also affect the safety of the passengers. Thus, simple drive cars have become extremely electric vehicles that can even control mechanical processes.

As a consequence, it is not possible to fix the car on the road alone. The developing consumerism and general progress of the world causes that one may desire to introduce the systems that have to deal with failures and malfunctions on the road. Thus, the main role is played here by the insurance companies which are designed to facilitate driver's journey and offer their help in the event of problems on the way such as vehicle breakdown, collision and what's worse in case of the accident. Each of these companies has a different offers, tailored to the needs, as well as to the customer's financial possibilities. Of course, it is known that the more expensive the offer is, the better are its terms. Nevertheless, the role of safety is also important. In the event of a collision, standard offers of most insurance companies provide the money to cover part of the costs associated with the repair. Extended offers conditions guarantee the towing, a hotel and even car replacement and of course health care assistance. It is a lot easier for the victims to have such opportunities within the offer. One of the largest companies providing breakdown services is a company PZU which works the most efficiently in those cases. Their general provisions concern the cases in which aid is provided, inter alia, for the customer who has paid for the the car insurance package (AC). Within the confines of the offer are cases in which the vehicle was damaged as a result of the failure of pneumatic, electronic, damage to the wipers, lights, seat belts, anti-theft alarm, scorching light bulbs, freezing fuel or tires that are in your field of faulty valves, tubes or even the loss of the air. Also in cases of the battery damage, including the lack of capacity and unexplained inability to start the vehicle, there is a possibility of obtaining the appropriate help¹. The package also allows for the possibility of towing the vehicle to the nearest mechanic or service. In case when the car is not insured and the customer of PZU SA, who has an OC agreement with them is blamed for the damage, they also offer their help.

The client of the insurance company may also benefit from an insurance privileges when he or she become the robbery victim. Insurance package may be pursued by a person who resides in the Republic of Poland and whose address is the same in his registration document and in the document with which he confirmed his/her identity pursuing the insurance. When the vehicle is leased or rented, or the client pursued it formerly taking credit and is being used by the client, the insurance also covers it. Driver's and passengers insurance is also relevant, depending on the number of people included in the registration document².

¹ As stated in: https://expressrent.eu/regulaminy/PZU_AutoPomoc.pdf, godz.21:55, 10.02.2014 r.

² As stated in: https://expressrent.eu/regulaminy/PZU_AutoPomoc.pdf, godz.21:55, 10.02.2014 r.

Particularly important is the issue of towing vehicles. In case of accident, collision or the inability to start the vehicle it is very important that the injured person received adequate assistance. The towing offer is adjusted to the package that the client pursue and to his/her capabilities. The maximum weight of the towed vehicle shall not exceed 3.5 tons in case of passenger cars. The number of passengers is also limited. The maximum of 15 people can get help with assistance package under the insurance. Cars are usually towed to the nearest mechanics or services.

Insurance guarantees needed accommodation in hotels or home delivery for the customer, depending on whether there are up to 20 kilometers from the place of residence, in case of accident or other mishap. The maximum distance of towing to the nearest facility can not exceed 150 km, otherwise the customer have to cover the costs¹. Of course, the scope is much broader because it offers its services in small repairs when they are feasible, changing light bulbs, recharge the battery or tires change.

Assistance package also allows medical assistance and medical care, including transportation to hospitals, even specialist in cases where their intervention is necessary. What is interesting in its program is that they also offer translation services, provided that it is necessary. Undoubtedly, accidents and road collisions are the worst events on the road. It is particularly important to take care of the injured. In the case of injury, the damage of vehicles or even worse - the death of the driver or passenger, the insurance procedures are also conducted². A good protection against possible chance events is crucial and undoubtedly relevant. Perusal of the general conditions of the insurance company facilitates the needed access to funds at the time of difficult life situations for which the victim can claim under the package purchased.

Of course, security is an important element in every sphere of life. Assistance packages, which include roadside assistance, forms of insurance and numerous technological capabilities cause that the access to security measures is enormous. However, one should not forget that these opportunities have also "other side of the coin", as technology develops and the pace of life is getting faster, stress and thus distraction and inability to cope with the problems, which usually ends in tragedy such as a car accident.

Of course, the problem with road safety will always be common because there are more and more cars on the streets and the drivers are driving faster and thus the risk is very high. Only our sanity and common sense are able to protect us from this. However, we have to take into consideration the fact that not all traffic participants think in a similar way. Our decision may be significant not only for our safety but also for others.

4 SENSE OF SECURITY.

Particularly important is our consciousness and imagination, which we should have any situation, especially driving a car. We live in a world that, paradoxically, seems to be safe, however, society still lives in the conviction of the dangers that they may encounter. *This is our "obsession about security background" and our lack of tolerance for any - even the smallest - breaching security becomes the most prolific, selfrenewable and probably inexhaustible source of our anxiety and fear*³. The danger is not just the result of active economic factors, but also of the relations between people. Quite often we are prone to undermine our own safety buying more and more insurance packages, installing surveillance systems or car alarms. This shows that we have only a little sense of security.

¹ As stated in: https://expressrent.eu/regulaminy/PZU_AutoPomoc.pdf, godz.21:55, 10.02.2014 r.

² As stated in: https://expressrent.eu/regulaminy/PZU_AutoPomoc.pdf, godz.21:55, 10.02.2014 r.

³ Bauman Z. *Płynny lęk*, Wydawnictwo Literackie. Kraków 2008, s.227

An important element is mutual trust, however, in many cases we can not expect it because we do not know how the entity will behave in particular situations of chance. Mutual understanding is crucial on the road, unfortunately drivers have only the fractions of a second for it. A very important element is the so-called "driving culture". I mean the conventional agreement between the drivers. Besides road signs and traffic lights, drivers' kindness deserves special attention that is essential for security issues. Its lack, completely disregards the standards ruling in human communities. Any deficits associated with the driving culture, cause imbalance in following the rules commonly accepted in the society. Thus, it poses a risk of dangerous situations lowering psychological comfort and leading to misery. Units which properly function in society need a sense of security and both a mental and a physical sphere may provide this comfort.

CONCLUSION

The deterioration of certain standards causes discomfort. Mutual understanding enable us to create values according to which individuals can communicate without using the words. This is particularly important because it helps them to follow the relevant rules generally accepted in society, thus ensuring the adequate protection of the standard spheres of life. We can talk about full satisfaction when it comes to security when a person reaches the state of complete personal fulfillment¹. It is important to be and feel self-fulfilled, because it guarantees the well-being of the majority of issues related to our lives. Thus, it gives us the opportunity to make our dreams come true and allows us to create better prospects for our future and our environment.

Bibliography

- Babkow W. F., *Warunki drogowe i bezpieczeństwo ruchu*, WKŁ, W-wa 1975
Bauman, Z. *Płynny lęk*, Wydawnictwo Literackie. Kraków 2008
Dunaj B., *Współczesny Słownik Języka Polskiego*, Wilga, Warszawa 1996
Chabowski J., Wdrożenie nowych środków poprawy bezpieczeństwa na drogach wojewódzkich w Małopolsce, *Bezpieczeństwo Na Drodze* Nr 1/2004
Maciejewski J., *Bezpieczeństwo narodowe a grupy dyspozycyjne*, Wydawnictwo Uniwersytetu Wrocławskiego, Wrocław 2005
Walawski J., *Droga – bezpieczeństwo ruchu*, WKŁ, Warszawa 1980

Web sources:

- <http://www.wiekpary.org.pl/?maszyna-parowa,9>,
<http://wynalazki.slovníki.pl/index.php/wynalazcy/70-c/758-cugnot-nicolas-joseph.html>
<http://www.tvn24.pl/wiadomosci-z-kraju,3/3-3-tys-ofiar-na-drogach-w-2013-ostatnie-statystyki-wypadkow,384337.html>
https://expressrent.eu/regulaminy/PZU_AutoPomoc.pdf

Recenzenti:

- prof. dr. hab. Jan MACIEJEWSKI,
doc. RSDr. Jozef MATIS, PhD.,

¹ Maciejewski J., *Bezpieczeństwo narodowe a grupy dyspozycyjne*, Wydawnictwo Uniwersytetu Wrocławskiego, Wrocław 2005, s.17

СОБЕННОСТИ ГРУППОВОЙ ПСИХОТЕРАПЕВТИЧЕСКОЙ РОБОТЫ С МЕЖЛИЧНОСТНЫМ КОНФЛИКТОМ

PARTICULARITIES OF THE GROUP PSYCHOTHERAPEUTIC WORK WITH INTERPERSONAL CONFLICT

ХРАПКО Татьяна Анатольевна¹

АННОТАЦИЯ: В статье рассмотрены понятия конфликта, типология конфликта, выделены причины конфликта, раскрыты стили разрешения конфликтов. Разработано методы групповой психотерапевтической работы с межличностным конфликтом.

Ключевые слова: конфликт, межличностный конфликт, групповая психотерапевтическая работа

ABSTRACT: The Abstract: In article are considered notions of the conflict, typology of the conflict, is chosen reasons of the conflict, reveal; open styles of the permit conflict. The Designed methods group psychotherapeutic works with interpersonal conflict.

Keywords: conflict, interpersonal conflict, group psychotherapeutic work

ВВЕДЕНИЕ

Конфликты играют решающую роль в жизни человека, семьи, общества, государства, человечества в целом. Каждому человеку необходимы знания о способах предупреждения и разрешения конфликтов. Любые организационные изменения, противоречивые ситуации, деловые и личностные отношения между людьми нередко порождают конфликтные ситуации. Существует мысль, что конфликт - явление всегда нежелательное и его необходимо избегать и уже, если он возник, немедленно его решать. Тем не менее, современная психология разрешает рассматривать конфликт как способ развития организации, группы и отдельной личности, выделяя в противоречивости конфликтных ситуаций положительные моменты, связанные с развитием и субъективным осмыслением жизненных ситуаций.

1 ТИПЫ КОНФЛИКТА

Конфликт» – это взаимодействие двух объектов, которые владеют несовместимыми целями и способами достижения этих целей. Он ассоциируется с: агрессией, глубокими спорами, угрозами, враждебностью, эмоциями и т.д. В качестве таких объектов могут рассматриваться люди, отдельные группы, армии, монополии, классы, социальные институты и др. В сущности, конфликт чаще всего рассматривается как конкуренция в удовлетворении интересов. Существует четыре основных типа конфликта:

1. *Внутриличностный конфликт.* Этот тип не соответствует определению, данному выше. Однако, его потенциальные дисфункциональные последствия аналогичным последствиям других типов конфликта. Он может принимать различные формы. Одна из форм - ролевой конфликт, когда к одному человеку предъявляются противоречивые требования по поводу того, каким должен быть результат его работы. Он может также возникнуть в результате того, что производственные требования не согласуются с личными потребностями или ценностями. Он может также являться ответом на рабочую перегрузку или недогрузку. Исследования показывают, что такой внутриличностный конфликт связан с низкой степенью удовлетворенности работой, малой уверенности в себе и организации, а также со стрессом.

¹ Кандидат педагогических наук, доцент, академик академии безопасности и основ здоровья, психотерапевт. Адрес: г.Херсон, проспект Текстильщиков дом 14, квартира 2. TНrарkо@yаndex.ru

2. Межличностный конфликт - это тип конфликта, возможно, самый распространенный. В организациях он проявляется по-разному. Чаще всего это борьба руководителей за ограниченные ресурсы, капитал или рабочую силу, время использования оборудования или одобрение проекта. Каждый из них считает, что поскольку ресурсы ограничены, он должен убедить вышестоящее начальство выделить эти ресурсы именно ему, а не другому руководителю. Межличностный конфликт может также проявляться и как столкновение личностей. Люди с различными чертами характера, взглядами и ценностями иногда просто не в состоянии ладить друг с другом. Как правило, взгляды и цели таких людей отличаются в корне.
3. Конфликт между личностью и группой. Производственные группы устанавливают нормы поведения и выработки. Каждый должен их соблюдать, чтобы быть принятым неформальной группой и, тем самым, удовлетворить свои социальные потребности. Однако если ожидания группы находятся в противоречии с ожиданиями отдельной личности, может возникнуть конфликт. Между отдельной личностью и группой может возникнуть конфликт, если эта личность займет позицию, отличающуюся от позиции группы.
4. Межгрупповой конфликт. Организации состоят из множества групп, как формальных, так и неформальных. Даже в самых лучших организациях между такими группами могут возникать конфликты. Неформальные организации, которые считают, что руководитель относится к ним несправедливо, могут крепче сплотиться и попытаться “рассчитаться” с ним снижением производительности труда. Еще одним примером межгруппового конфликта может служить непрекращающийся конфликт между профсоюзом и администрацией. Часто из-за различия целей начинают конфликтовать друг с другом функциональные группы внутри организации.

2 МЕЖЛИЧНОСТНЫЙ КОНФЛИКТ

Подробнее рассмотрим межличностный конфликт. Под межличностным конфликтом понимают открытое столкновение взаимодействующих субъектов на основе возникших противоречий, выступающих в виде противоположных целей, не совместимых в какой-то конкретной ситуации. Межличностный конфликт проявляется во взаимодействии между двумя и более лицами. В межличностных конфликтах субъекты противостоят друг другу и выясняют свои отношения непосредственно, лицом к лицу.

Все межличностные конфликты, возникающие из-за столкновения целей и интересов, можно условно разделить на три основных вида.

Первый – предполагает принципиальное столкновение, в котором реализация целей и интересов одного оппонента может быть достигнута только за счет ущемления интересов другого.

Второй – затрагивает лишь форму отношений между людьми, но при этом не ущемляет, их духовных, моральных и материальных потребностей и интересов.

Третий – представляет собой мнимые противоречия, которые могут быть спровоцированы либо ложной (искаженной) информацией, либо неверной интерпретацией событий и фактов.

Межличностные конфликты можно также разделить на следующие виды:

- соперничество — стремление к доминированию;
- спор — разногласия по поводу нахождения наилучшего варианта решения совместных проблем;
- дискуссия — обсуждение спорного вопроса.

Любое урегулирование конфликта или его предупреждение направлены на сохранение существующей системы межличностного взаимодействия. Однако источником конфликта могут оказаться такие причины, которые ведут к разрушению сложившейся системы взаимодействия. В связи с этим выделяют различные функции конфликта: конструктивные и деструктивные.

К конструктивным функциям относят:

- познавательную (появление конфликта выступает как симптом неблагополучных отношений и проявления возникших противоречий);
- функцию развития (конфликт является важным источником развития его участников и совершенствования процесса взаимодействия);
- инструментальную (конфликт выступает как инструмент разрешения противоречий);
- перестроечную (конфликт снимает факторы, подтачивающие существующие межличностные взаимодействия, способствует развитию взаимопонимания между участниками).

Деструктивные функции конфликта связаны с:

- разрушением существующей совместной деятельности;
- ухудшением или развалом отношений;
- негативным самочувствием участников;
- низкой эффективностью дальнейшего взаимодействия и др.

Эта сторона конфликта вызывает у людей негативное отношение к ним, и они стараются их избегать.

При системном изучении конфликтов в них выделяют структуру и элементы. Элементами в межличностном конфликте являются: субъекты конфликта, их личностные характеристики, цели и мотивы, сторонники, причина конфликта. Структура конфликта — это взаимосвязи между его элементами. Конфликт всегда находится в развитии, поэтому его элементы и структура постоянно изменяются. По этому вопросу в литературе имеется самый широкий диапазон представлений.

А.Я. Анцупов и А.И. Шипилов дают детально разработанную таблицу основных периодов и этапов динамики конфликта. В зависимости от степени напряженности отношений они выделяют дифференцирующую и интегрирующую части конфликта.

Сам конфликт состоит из трех периодов:

- предконфликт (возникновение объективной проблемной ситуации, осознание объективной проблемной ситуации, попытки решить проблему неконфликтными способами, предконфликтная ситуация);
- конфликт (инцидент, эскалация, сбалансированное противодействие, завершение конфликта);
- послеконфликтная ситуация (частичная нормализация отношений, полная нормализация отношений).¹

Всякий межличностный конфликт, в конце концов, имеет свое разрешение. Формы их разрешения зависят от стиля поведения субъектов в процессе развития конфликта. Эту часть конфликта называют эмоциональной стороной и считают ее наиболее важной.

¹ АНЦУПОВ А.Я., ШИПИЛОВ А.И. *Конфликтология*. – М.: ЮНИТИ, 1999. - 591с.

Исследователи выделяют следующие стили поведения в межличностном конфликте:

Противоборство – характерно настойчивое, бескомпромиссное, отвергающее сотрудничество отстаивание своих интересов, для чего используются все доступные средства.

Уклонение – связано с попыткой уйти от конфликта, не придавать ему большой ценности, возможно из-за недостатка условий для его разрешения.

Приспособление – предполагает готовность субъекта поступиться своими интересами с целью сохранения взаимоотношений, которые ставятся выше предмета и объекта разногласий.

Компромисс – требует уступок с обеих сторон до той степени, когда путем взаимных уступок находится приемлемое решение для противостоящих сторон.

Сотрудничество – предполагает совместное выступление сторон для решения проблемы. При таком поведении считаются правомерными различные взгляды на проблему. Эта позиция дает возможность понять причины разногласий и найти выход из кризиса, приемлемый для противостоящих сторон без ущемления интересов каждой из них.

Ассертивное поведение (от англ. assert – утверждать, отстаивать). Такое поведение предполагает способность человека отстаивать свои интересы и добиваться своих целей, не ущемляя интересов других людей. Оно направлено на то, чтобы реализация собственных интересов являлась условием реализации интересов взаимодействующих субъектов. Ассертивность – это внимательное отношение, как к себе, так и к партнеру. Ассертивное поведение препятствует возникновению конфликтов, а в конфликтной ситуации помогает найти верный выход из нее. При этом наибольшая эффективность достигается при взаимодействии одного ассертивного человека с другим таким же человеком.

Все названные стили поведения могут быть как спонтанными, так и сознательно используемыми для достижения желаемых результатов при разрешении межличностных конфликтов. Решающее влияние на выбор модели поведения в межличностном конфликте оказывает сама личность – ее потребности, установки, привычки, образ мышления, стиль поведения, её прошлый опыт решения проблем и поведения в конфликте. Существенную роль нередко играют и её внутренние духовные противоречия, поиски и метания.

В межличностном конфликте выделяют эмоциональную основу его развития и попыток его разрешения. По Дэна, к межличностному относятся конфликтные отношения между двумя взаимозависимыми людьми, при которых один из них или оба чувствуют гнев в отношении другого и считают, что именно другой виноват.¹ Бойко подчеркивает, что с точки зрения состояния межличностных отношений конфликт представляет собой деструкцию этих отношений на эмоциональном, когнитивном или поведенческом уровне.²

3 ПРИЧИНЫ КОНФЛИКТА

У всех конфликтов есть несколько причин. Основными причинами конфликта являются ограниченность ресурсов, которые нужно делить, взаимозависимость заданий, различия в целях, различия в представлениях и ценностях, различия в манере поведения, в уровне образования, а также плохие коммуникации.

¹ ДЭНА Д. Психология деловых конфликтов: хрестоматия. – Самара, 2007. – 762с.

² БОЙКО В.В. *Энергия эмоций*. – Питер, 2004. – 154с

1. Распределение ресурсов. Даже в самых крупных организациях ресурсы всегда ограничены. Руководство должно решить, как распределить материалы, людские ресурсы и финансы между различными группами, чтобы наиболее эффективным образом достигнуть целей организации. Выделить большую долю ресурсов какому-то одному руководителю, подчиненному или группе означает, что другие получают меньшую долю от общего количества. Таким образом, необходимость делить ресурсы почти неизбежно ведет к различным видам конфликта.
2. Взаимозависимость задач. Возможность конфликта существует везде, где один человек или группа зависят в выполнении задачи от другого человека или группы. Поскольку все организации являются системами, состоящих из взаимозависящих элементов, при неадекватной работе одного подразделения или человека взаимозависимость задач может стать причиной конфликта. Некоторые типы организационных структур и отношений как бы способствуют конфликту, возникающему из взаимозависимости задач. Определенные типы организационных структур также увеличивают возможность конфликта. Такая возможность возрастает при матричной структуре организации, где умышленно нарушается принцип единоначалия. Возможность конфликта также велика в функциональных структурах, поскольку каждая крупная функция уделяет внимание в основном своей собственной области специализации. В организациях, где основой организационной схемы являются отделы, руководители взаимозависимых подразделений подчиняются одному общему начальству более высокого уровня, тем самым, уменьшая возможность конфликта, который возникает по чисто структурным причинам.
3. Различия в целях. Возможность конфликта увеличивается по мере того, как организации становятся более специализированными и разбиваются на подразделения. Это происходит потому, что специализированные подразделения сами формулируют свои цели и могут уделять большее внимание их достижению, чем целей всей организации.
4. Различия в представлениях и ценностях. Представление о какой-то ситуации зависит от желания достигнуть определенной цели. Вместо того, чтобы объективно оценивать ситуацию, люди могут рассматривать только те взгляды, альтернативы и аспекты ситуации, которые, по их мнению, благоприятны для их группы и личных потребностей. Различия в ценностях - весьма распространенная причина конфликта. Конфликты часто возникают в университетах между факультетами, ориентированными на образование (бизнес и техника). Конфликты также часто зарождаются в организациях здравоохранения между административным персоналом, который стремится к эффективности и рентабельности, и медицинским персоналом, для которого большей ценностью является качество оказываемой больным помощи.
5. Различия в манере поведения и жизненном опыте. Эти различия также могут увеличить возможность возникновения конфликта. Встречаются люди, которые постоянно проявляют агрессивность и враждебность и которые готовы оспаривать каждое слово. И вот такие личности создают вокруг себя атмосферу чреватую конфликтом. Исследования показывают, что люди с чертами характера, которые делают их в высшей степени авторитарными, догматичными, безразличными к такому понятию, как самоуважение, скорее вступают в конфликт. Другие исследования показали, что различия в жизненном опыте, ценностях, образовании, стаже, возрасте и социальных характеристиках уменьшают степень взаимопонимания и сотрудничества между представителями различных подразделений.

6. Неудовлетворительные коммуникации. Плохая передача информации является как причиной, так и следствием конфликта. Она может действовать как катализатор конфликта, мешая отдельным работникам или группе понять ситуацию или точки зрения других. Другие распространенные проблемы передачи информации, вызывающие конфликт, - неоднозначные критерии качества, неспособность точно определить должностные обязанности и функции всех сотрудников и подразделений, а также предъявление взаимоисключающих требований к работе. Эти проблемы могут возникнуть или усугубиться из-за неспособности руководителя разработать до сведения подчиненных точное описание должностных обязанностей.

Однако, во многих ситуациях человек будет реагировать так, чтобы не дать другому добиться желаемой цели. Настоящий конфликт часто проявляется при попытке убедить другую сторону или нейтрального посредника, что “вот почему он не прав, а моя точка зрения правильная”. Человек может попытаться убедить других принять его точку зрения или заблокировать чужую с помощью первичных средств влияния, таких как принуждение, вознаграждение, традиция, экспертные оценки, харизма, убеждения или участие.

4 ПОСЛЕДСТВИЯ КОНФЛИКА

В зависимости от того, насколько эффективным будет управление конфликтом, его последствия станут функциональными или дисфункциональными, что, в свою очередь, повлияет на возможность будущих конфликтов: устранит причины конфликтов или создаст их.

Имеется семь функциональных последствий конфликта. Одно из них заключается в том, что проблема может быть решена таким путем, который приемлем для всех сторон, и в результате люди больше будут чувствовать свою причастность к решению этой проблемы. Это, в свою очередь, сводит к минимуму или совсем устраняет трудности в осуществлении решений - враждебность, несправедливость и вынужденность поступать против воли. Другое функциональное последствие состоит в том, что стороны будут больше расположены к сотрудничеству, а не к антагонизму в будущих ситуациях, возможно, чреватых конфликтом.

Конфликт может также уменьшить возможности группового мышления и синдрома покорности, когда подчиненные не высказывают идей, которые, как они считают, противоречат идеям их руководителей. Это может улучшить качество процесса принятия решений, так как дополнительные идеи и “диагноз” ситуации ведут к лучшему ее пониманию; симптомы отделяются от причин и разрабатываются добавочные альтернативы и критерии их оценки. Через конфликт члены группы могут проработать возможные проблемы в исполнении еще до того, как решение начнет выполняться.

Если не найти эффективного способа управления конфликтом, могут образоваться следующие дисфункциональные последствия, т.е. условия, которые мешают достижению целей.

1. Неудовлетворенность, плохое состояние духа, рост текучести кадров и снижение производительности.
2. Меньшая степень сотрудничества в будущем.
3. Сильная преданность своей группе и больше непродуктивной конкуренции с другими группами организации.
4. Представление о другой стороне, как о “враге”; представление о своих целях как о положительных, а о целях другой стороны как об отрицательных.

5. Сворачивание взаимодействия и общения между конфликтующими сторонами.
6. Увеличение враждебности между конфликтующими сторонами по мере уменьшения взаимодействия и общения.
7. Смещение акцента: придание большого значения “победе” в конфликте, чем решению реальной проблемы.

5 СПОСОБЫ УПРАВЛЕНИЯ КОНФЛИКТАМИ

Существует несколько эффективных способов управления конфликтной ситуацией. Их можно разделить на две категории: структурные и межличностные.

Существует четыре структурных метода разрешения конфликта:

1. Разъяснение требований к работе. Одним из лучших методов управления, предотвращающий дисфункциональный конфликт, - разъяснение того, какие результаты ожидаются от каждого сотрудника и подразделения. Здесь должны быть упомянуты такие параметры как уровень результатов, который должен быть достигнут, кто предоставляет и кто получает различную информацию, система полномочий и ответственности, а также четко определены политика, процедуры и правила. Причем, руководитель уясняет все эти вопросы не для себя, а с тем, чтобы его подчиненные, хорошо поняли, чего ждут от них и в какой ситуации.
2. Координатные и интеграционные механизмы. Еще один метод управления конфликтной ситуацией - это применение координационного механизма. Один из самых распространенных механизмов - цепь команд. Установление иерархии полномочий упорядочивает взаимодействие людей, принятие решений и информационные потоки внутри организации. Если два или более подчиненных имеют разногласия по какому-то вопросу, конфликта можно избежать, обратившись к их общему начальнику, предлагая ему принять решение, принцип единоначалия облегчает использование иерархии для управления конфликтной ситуацией, так как подчиненный прекрасно знает, чьим решениям он должен подчиняться.
3. Общеорганизационные комплексные цели. Установление общеорганизационных комплексных целей - еще один структурный метод управления структурной ситуацией. Эффективное осуществление этих целей требует совместного усилия двух или более сотрудников, групп или отделов. Идея, которая заложена в эти высшие цели - направит усилия всех участников на достижение общей цели. Изложение высших принципов (ценностей) организации раскрывает содержание комплексных целей. Компания старается уменьшить возможности конфликта, излагая общеорганизационные комплексные цели, чтобы добиться большей слаженности и деятельности всего персонала.
4. Структура системы вознаграждений. Вознаграждения можно использовать как метод управления конфликтной ситуацией, оказывая влияние на поведение людей, чтобы избежать дисфункциональных последствий. Люди, которые вносят свой вклад в достижение общеорганизационных комплексных целей, помогают другим группам организации и стараются подойти к решению проблемы комплексно, должны вознаграждаться благодарностью, премией, признанием или повышением по службе. Не менее важно, чтобы система вознаграждений не поощряла неконструктивное поведение отдельных лиц или групп. Систематическое скоординированное использование системы вознаграждений и поощрений тех, кто способствует осуществлению общеорганизационных целей, помогая людям понять, как им следует поступать в конфликтной ситуации, чтобы это соответствовало желаниям руководства.

Также известны пять основных межличностных стилей разрешения конфликтов:

1. *Уклонение.* Этот стиль подразумевает, что человек старается уйти от конфликта. Один из способов разрешения конфликта - это не попадать в ситуации, которые провоцируют возникновение противоречий, не вступать в обсуждение вопросов, чреватых разногласиями. Тогда не придется приходить в возбужденное состояние, пусть даже и занимаясь решением проблемы.
2. *Сглаживание.* Этот стиль характеризуется поведением, которое диктуется убеждением, что не стоит сердиться, потому что “мы все - одна счастливая команда, и не следует раскачивать лодку”. “Сглаживатель” старается не выпустить наружу признаки конфликта и жесточенности, апеллируя к потребности в солидарности. К сожалению, совсем забывают про проблему, лежащую в основе конфликта. Можно погасить стремление к конфликту у другого человека, повторяя: “Это не имеет большого значения. Подумай о том хорошо, что проявилось здесь сегодня”. В результате может наступить мир, гармония и тепло, но проблема останется. Больше не существует возможности для проявления эмоций, но они живут внутри и накапливаются. Становится очевидным общее беспокойство, растет вероятность того, что, в конечном счете, произойдет взрыв.
3. *Принуждение.* В рамках этого стиля превалируют попытки заставить принять свою точку зрения любой ценой. Тот, кто пытается это сделать, не интересуется мнением других. Лицо, использующее такой стиль, обычно ведет себя агрессивно, и для влияния на других обычно использует власть путем принуждения. Этот стиль принуждения может быть эффективным в ситуациях, где руководитель имеет значительную власть над подчиненными. Недостаток этого стиля заключается в том, что он подавляет инициативу подчиненных, создает большую вероятность того, что будут учтены не все важные факторы, поскольку представлена лишь одна точка зрения. Он может вызвать возмущение, особенно у молодого и более образованного персонала.
4. *Компромисс.* Этот стиль характеризуется принятием точки зрения другой стороны, но лишь до некоторой степени. Способность к компромиссу высоко ценится в управленческих ситуациях, так как это сводит к минимуму недоброжелательность и часто дает возможность быстро разрешить конфликт к удовлетворению обеих сторон. Однако, использование компромисса на ранней стадии конфликта, возникшему по важному решению может помешать диагнозу проблемы и сократить время поиска альтернативы. Такой компромисс означает согласие только во избежание ссоры, даже если при этом происходит отказ от благоразумных действий. Такой компромисс - это удовлетворенность тем, что доступно, а не упорный поиск того, что является логичным в свете имеющихся фактов и данных.
5. *Решение проблемы.* Данный стиль - признание различия во мнениях и готовность ознакомиться с иными точками зрения, чтобы понять причины конфликта и найти курс действий, приемлемый для всех сторон. Тот, кто пользуется таким стилем не старается добиться своей цели за счет других, а скорее ищет наилучший вариант решения конфликтной ситуации. Расхождение во взглядах рассматривается как неизбежный результат того, что у умных людей есть свои представления о том, что правильно, а что нет. Эмоции можно устранить лишь путем прямых диалогов с лицом, отличным от вас. Глубокий анализ и разрешение конфликта возможны, только для этого требуется зрелость и искусство работы с людьми. Такая конструктивность в разрешении конфликта (путем решения проблемы) способствует созданию атмосферы искренности, столь необходимой для успеха личности и компании в целом.

Таким образом, в сложных ситуациях, где разнообразие подходов и точная информация являются существенным для принятия здорового решения, появление конфликтующих мнений надо даже поощрять и управлять ситуацией, используя стиль решения проблемы.

6 ГРУППОВАЯ ПСИХОТЕРАПЕВТИЧЕСКАЯ РАБОТА.

Одним из подходов в конструктивном решении конфликтов является групповая психотерапевтическая работа. Учитывая то, что всякий межличностный конфликт имеет свое разрешение, а формы их разрешения зависят от стиля поведения субъектов в процессе развития конфликта – можно предложить использование тренингов в формировании умений и навыков эффективного управления конфликтом.

Тренинги по своей структуре бывают обучающие, личностные, терапевтические.

При организации и проведении обучающего тренинга необходимо учитывать, что мотивация участников лежит в сфере профессиональных интересов, часто снижена либо отсутствует. Цель тренинга - повышение компетентности во взаимодействии с другими людьми, выстраивание эффективной линии поведения и управление деятельностью. Цель тренера - научить, дать знания, способствовать формированию навыков эффективного управления конфликтом. Групповая динамика - все стадии развития группы, использование их в процессе тренинга, работа «здесь и сейчас», взаимодействие «Я» и «Мы».

При организации и проведении личностного тренинга необходимо учитывать, что мотивация участников обычно высокая, направлена на личностный рост, развитие или решение проблемы, выход из кризиса. Цель тренинга - повышение уровня осознанности собственной жизни, желаний, личностных особенностей, потенциалов; самопознание, изменение качества жизни, поведения, мировоззрения, эмоционального состояния и мироощущения. Цель тренера - создать условия для самопознания, помощь в изменении и развитии. Групповая динамика - временный характер группы, преимущественно индивидуальная работа с каждым, снижение интенсивности групповых процессов. «Мы» - как фон для познания «Я».

При организации и проведении терапевтических тренингов необходимо учитывать, что мотивация участников отсутствует или лежит в сфере психо-эмоционального самочувствия. Цель тренинга - улучшение психо-эмоционального, физического состояния, адаптация к социальной жизни, взаимодействию с окружающими, повышение осознанности и контроля над собственным поведением. Цель тренера - облегчить состояние, способствовать выздоровлению. Групповая динамика - контроль за развитием групповых отношений.

Участникам тренинга, необходимо четко осознать положительное и отрицательное влияние конфликта, при формировании положительного отношения к любым жизненным событиям и чрезвычайной ситуации. Положительное влияние конфликта часто проявляется в следующем :

1. Конфликт ускоряет процесс самосознания.
2. Под его влиянием утверждается и подтверждается определенный набор ценностей.
3. Конфликт оказывает содействие осознанию общности, так как может оказаться, что у других похожие интересы, и они стремятся к тем же целям и результатам и поддерживают применение тех же средств – в такой мере, в которой возникают официальные и неофициальные союзы.
4. Конфликт приводит к объединению единомышленников.

5. Он оказывает содействие разрядке и отодвигает на второй план другие, несущественные конфликты.
6. Конфликт оказывает содействие расстановке приоритетов.
7. Он играет роль предупредительного клапана для безопасного и даже конструктивного выхода эмоций.
8. Благодаря ему обращается внимание на недовольство или предложения, которые нуждаются в обсуждении, понимании, признании, поддержке, юридическом оформлении и разрешении.
9. Конфликт приводит к возникновению рабочих контактов с другими людьми и группами.
10. Благодаря ему стимулируется разработка систем справедливого предотвращения, решение конфликтов и управление ими.¹

Отрицательное влияние конфликта часто проявляется в следующем:

1. Конфликт представляет собой угрозу заявленным интересам сторон.
2. Он угрожает социальной системе, которая обеспечивает равноправность и стабильность.
3. Конфликт препятствует быстрому осуществлению изменений.
4. Он приводит к потере поддержки.
5. Конфликт ставит людей и организации в зависимость от публичных заявлений, от которых невозможно легко и быстро отказаться.
6. Вместо тщательно взвешенного ответа он ведет к быстрому действию.
7. Вследствие конфликта подрывается доверие сторон одна к другой.
7. Конфликт вызывает разобщенность среди тех, кто нуждается в единстве или даже стремится к нему.
8. В результате конфликта подрывается процесс формирования союзов и коалиций.
9. 10. Конфликт имеет тенденцию к углублению и расширению.
10. Он в такой мере изменяет приоритеты, что ставит под угрозу другие интересы.

Как показывает практика, в результате групповой работы участники тренингов осознают, что любой конфликт возникает не мгновенно, причины его накапливаются и зреют, иногда, на протяжении довольно длительного времени. Развитие личности невозможно без преодоления внутренних разногласий, решение психологических конфликтов. Умелое управление конфликтом может привести к его решению, т.е. к устранению проблемы, которая вызвала конфликт. Управление конфликтом может выражаться в урегулировании, завершении, предотвращении, достижении консенсуса, профилактики, ослаблении, подавлении, отсрочке и т.д.

ВЫВОДЫ

Резюмируя, можно сказать, что конфликт означает несогласие сторон, при котором одна сторона пытается добиться принятия своих взглядов и помешать другой стороне, сделать то же самое. Конфликт может иметь место между индивидуумами и группами и между группами. Имеется пять стилей разрешения конфликтов. Уклонение представляет уход от конфликта. Сглаживание - такое поведение, как будто нет необходимости раздражаться.

¹ ЛИНКОЛЬН У.Ф. *Переговоры*. – СПб-Рига. 1998. – 234с.

Принуждение - применение законной власти или давление с целью навязать свою точку зрения. Компромисс - уступка до некоторой степени другой точке зрения, является эффективной мерой, но может не привести к оптимальному решению. Решение проблем - стиль, предпочитаемый в ситуациях, которые требуют разнообразие мнений и данных, характеризуется открытым признанием разницы во взглядах и столкновение этих взглядов для того, чтобы найти решение приемлемое для обеих сторон.

Конфликт связан с осознанием людьми противоречий своих интересов (как членов тех или иных социальных групп) с интересами других субъектов. Однако хотим мы этого или нет, нравится ли нам или не нравится, но конфликты в нашей жизни неизбежны. А раз так, то остается лишь позаботиться о том, чтобы уменьшить вред, который они способны принести, и, если это возможно, извлечь из них хоть какую-то пользу, а поможет групповая психотерапевтическая работа с межличностным конфликтом.

Список литературы

- АНЦУПОВ А.Я., ШИПИЛОВ А.И. *Конфликтология*. – М.: ЮНИТИ, 1999.- 591с.
БОЙКО В.В. *Энергия эмоций*. – Питер, 2004. – 154с.
ДЭНА Д. *Психология деловых конфликтов: хрестоматия*. – Самара, 2007. – 762с.
ЛИНКОЛЬН У.Ф. *Переговоры*. – СПб-Рига. 1998. – 234с.

Recenzenti:

- doc. Inga URADNIKOVA, PhD.,*
doc. Vasilij Mironovič ZAPLATINSKI, CSc.

WYPALENIE ZAWODOWE – CZYNNIK WPLYWAJĄCY NA OBNIŻENIE POCZUCIA BEZPIECZEŃSTWA W PRACY

PROFESSIONAL BURNOUT- A FACTOR THAT AFFECTS THE SENSE OF SECURITY AT WORK

*JUSZCZAK Krzysztof Adam*¹

STRESZCZENIE: Wypalenie zawodowe jest coraz bardziej powszechnym doświadczeniem wśród pracowników współczesnych organizacji. Często dotyka ono ludzi bardzo aktywnych, o wysokim poziomie motywacji, dążących do perfekcyjnego wywiązywania się z obowiązków zawodowych oraz tych, którzy sens życia upatrują wyłącznie w sukcesach zawodowych. Pracownicy dotknięci wypaleniem prezentują negatywny stosunek do pracy, bezradność, zniechęcenie, niekompetencję. Charakteryzuje ich bardzo niskie poczucie bezpieczeństwa w pracy. Negatywne skutki wypalenia niestety nie odnoszą się tylko do wykonywanej pracy, ale rozszerzają również na inne sfery życia. Widoczne są trudności w pełnieniu ról pozazawodowych, co odbija się niekorzystnie na życiu rodzinnym oraz prowadzi do narastania patologii społecznych. Z tych względów w interesie pracodawcy, jak i pracownika jest dbanie o wysoką kulturę bezpieczeństwa pracy, jak i zapewnienie działania zasobów redukujących prawdopodobieństwo nadmiernego obciążenia fizycznego i psychicznego.

Słowa kluczowe: stres, wyczerpanie emocjonalne, wypalenie, poziom bezpieczeństwa.

ABSTRACT: Professional burnout is more and more common experience among the employees of contemporary organizations. The burnout affects people who are very active, having high motivation, aiming at a perfect fulfillment of professional obligations and those whose life makes sense only with professional success.

The employees afflicted by the burnout have a negative attitude to work, helplessness, discouragement, incompetence. They can be characterised by a very low sense of security at work. Negative results of burnout do not however, refer to work only, but they expand to other spheres of life. There are visible difficulties in playing non-professional roles, which reflects negatively in family life and it leads to increase in social pathologies.

With regard to the above, it is both in employers and employee interests to take care of a good health and safety at work, as well as to provide well working measures reducing the probability of excessive physical and psychological load.

Key words: stress, emotional fatigue, burnout, safety level.

WSTĘP

W życiu społecznym obserwowana jest w ostatnich latach narastająca koncentracja jednostki na sobie, wyobcowanie, anonimowość, przy jednoczesnym zmniejszeniu znaczenia rodziny, przyjaciół. W połączeniu z problemami środowiska pracy, w którym stawia się pracownikowi coraz wyższe wymagania w odniesieniu do umiejętności, kompetencji, dyspozycyjności oraz jakości wykonywanych usług, może to wpływać na nasilenie się stresu i wypalenie zawodowe.

Wypalenie zawodowe jest coraz bardziej powszechnym doświadczeniem wśród pracowników współczesnych organizacji. Często dotyka ono ludzi bardzo aktywnych, o wysokim poziomie motywacji, dążących do perfekcyjnego wywiązywania się z obowiązków zawodowych oraz tych, którzy sens życia upatrują wyłącznie w sukcesach zawodowych.

Jest to stan niepokojący, bowiem wypalenie wpływa niekorzystnie nie tylko na funkcjonowanie pracownika, ale całej organizacji. Obniża się wydajność i efektywność pracy, zwiększa się ilość popełnianych błędów, pojawia się opór wobec zmiany, wzrasta absencja, zmniejsza się zaangażowanie w wykonywanie obowiązków służbowych, a w konsekwencji spada poziom bezpieczeństwa. Czynniki te powodują obniżenie zysków firmy i wzrost kosztów jej funkcjonowania. Tym ważniejsze staje się prowadzenie wielodyscyplinarnych badań nad zespołem wypalenia oraz opracowanie skutecznych metod przeciwdziałania temu zjawisku.

¹ Doktor nauk humanistycznych, Akademia Pomorska, . Bohaterów Westerplatte 64, 76-200 Słupsk, Polska. e-mail: organizo@wp.pl

1 WYPALENIE ZAWODOWE

W klasycznym ujęciu wypalenie zawodowe definiuje się jako psychologiczny zespół trzech syndromów – wyczerpania emocjonalnego, depersonalizacji oraz obniżonego poczucia dokonań osobistych. Wyczerpanie emocjonalne odnosi się do znacznego obciążenia emocjonalnego i znacznego uszczuplenia posiadanych zasobów energetycznych na skutek kontaktów z innymi. Przyczyny to przepracowanie i konflikty personalne w miejscu pracy. Depersonalizacja wiąże się z negatywnym, nierzadko wręcz bezdusznym, a w najlepszym razie nazbyt obojętnym reagowaniem na innych ludzi będących odbiorcami pomocy danej osoby. Zwyczaj rozwija się w odpowiedzi na wyczerpanie emocjonalne i na początku stanowi element ochronny. Istnieje jednak ryzyko, że zdystansowanie przerodzi się w dehumanizację. Obniżona ocena dokonań własnych odnosi się natomiast do radykalnego spadku poczucia swoich kompetencji i utraty przeświadczenia o możliwości odnoszenia sukcesów w pracy. Poczucie pogorszonej wydajności powiązane jest z depresją i niezdolnością radzenia sobie z wymogami pracy i może się nasilać, gdy brakuje wsparcia społecznego oraz możliwości rozwoju zawodowego. Wiąże się również z negatywną samooceną¹

Nie wszystkie badania potwierdzają trójskładnikową strukturę wypalenia. E. Demerouti i in. twierdzą, że wypalenie jest długofalowym efektem stresu zawodowego spowodowanego nadmiernymi wymaganiami pracy, który może być regulowany przy pomocy posiadanych przez jednostkę zasobów, np. wsparcia społecznego lub poczucia własnej skuteczności. W takim ujęciu wypalenie składa się z dwóch komponentów: wyczerpania oraz braku zaangażowania w pracę. Badacze kładą nacisk nie tylko na emocjonalny, ale także fizyczny i poznawczy aspekt wyczerpania. Zamiast pojęcia *depersonalizacja* wprowadzają termin *brak zaangażowania w pracę*, który rozumieją jako zdystansowaną postawę wobec klientów i całego kontekstu związanego z pracą (np. obowiązków zawodowych, wartości pracowniczych, kultury organizacyjnej). Przejawem braku zaangażowania jest niskie zainteresowanie pracą oraz postrzeganie jej jako mało znaczącej.²

Inne podejście zaproponowali W. Schaufeli i D. Enzmann. W ich ujęciu wypalenie jest negatywnym, przewlekłym stanem psychicznym, wywołanym pracą zawodową, pojawiającym się u ludzi «w normie», które początkowo charakteryzuje poczucie wyczerpania, a następnie przechodzące w zniechęcenie, zmniejszenie skuteczności działań, obniżenie motywacji oraz negatywne postawy i zachowania utrudniające przystosowanie w pracy. Symptomy te rozwijają się stopniowo i przez dłuższy okres niedostrzegalnie przez jednostkę. Stan ten jest spowodowany brakiem zgodności między aspiracjami zawodowymi a rzeczywistymi warunkami w pracy. Wypalenie ma często charakter samowzmacniającego się procesu, na co wpływ mają nieadekwatne strategie radzenia sobie.³

Z kolei J. Edelwich i A. Brodsky uważają, że wypalenie jest rezultatem stopniowego narastania rozczarowania pracą zawodową. W procesie tym wyróżniają cztery fazy: entuzjazmu, stagnacji, frustracji i apatii.⁴ Entuzjazm cechuje pracowników w początkowym okresie kariery zawodowej i wyraża się idealizmem i istnieniem licznych planów związanych z pracą zawodową. Towarzyszą temu mało realistyczne oczekiwania i nadzieje. Stagnacja charakteryzuje się wyciszeniem i wzrostem krytycyzmu, które są efektem zarówno zdobytych doświadczeń zawodowych, jak i doznanych rozczarowań.

¹ Litzke S. M., Schuh H., *Stres, mobbing i wypalenie zawodowe*, Gdańsk 2007.

² Derbis R., Baka J., Znaczenie wsparcia społecznego i zaangażowania w pracę dla związku stresorów pracy i wypalenia zawodowego, „Psychological Journal”, nr 2, 2011. s. 279.

³ Schaufeli W., Enzmann D., *The burnout companion to study and practice: A Critical Analysis*, London 1998. s. 36.

⁴ Tucholska S., Wypalenie zawodowe u nauczycieli. Psychologiczna analiza zjawiska i jego osobowościowych uwarunkowań, Lublin 2009. s. 49 – 52.

Zauważalne jest zainteresowanie komfortem w pracy i dbałość o własną wygodę. Frustracja jest efektem doznanych rozczarowań zawodowych i następstwem niezaspokojenia potrzeb i pragnień, które jednostka wiązała z pracą. W tej fazie boleśnie przeżywana jest przez pracownika obecność różnorodnych zewnętrznych czynników prowadzących do wypalenia, szczególnie takich, jak: niska płaca, brak dostatecznego wsparcia i pomocy ze strony instytucji, brak właściwej organizacji pracy, niedostatki w zarządzaniu i kierowaniu placówką, niedostateczne wyposażenie w sprzęt. Apatia jest pochodną doznanych rozczarowań i frustracji. W tej fazie narastają u pracownika tendencje izolacyjne, prowadzące do wycofywania z aktywności zawodowej zarówno w sensie fizycznym, jak i psychicznym. Fizyczne wycofanie przybiera formy unikania czy ograniczania do minimum kontaktów z klientem, następuje przesunięcie punktu ciężkości z udzielania pomocy na dogłębne, pojawia się niechęć do wchodzenia w bezpośrednie relacje ze współpracownikami oraz opór przed chodzeniem do pracy. W płaszczyźnie psychicznej wzrasta obojętność wobec klientów i ich problemów, pojawia się skłonność do zrzucania winy na nich lub otoczenie, zauważalna staje się utrata pozytywnych uczuć do podopiecznych, kontakty zawodowe stają się powierzchowne. Edelwich i Brodsky podkreślają, że taka sytuacja wymaga ingerencji z zewnątrz w formie profesjonalnej pomocy psychologicznej. W związku z tym widzą potrzebę wyodrębnienia piątej fazy, zwanej fazą interwencji. Zaznaczają jednocześnie, że pomoc jest tym trudniejsza, im bardziej zaawansowany jest rozwój wypalenia.

Oryginalnie proces wypalenia ujmuje R.T. Golembiewski¹ i jego współpracownicy. Postrzegają oni wypalenie jako podstępny proces, którego przyczyną są napięcia wywołane stresem występującym w środowisku pracy. Do szczególnie znaczących w tym względzie należą: duża liczba zadań i obowiązków, brak autonomii, niejasność ról zawodowych, brak informacji zwrotnych odnośnie pełnionych ról, brak wsparcia i pomocy ze strony innych.

Praca przez dłuższy czas w takich warunkach prowadzi z reguły do wypalenia, które charakteryzuje się:

- obecnością symptomów zaburzeń (zaburzenia snu, apetytu, lęk, depresja);
- spadkiem wydajności pracy dostrzeganym zarówno przez kierownictwo, współpracowników, jak również przez klientów;
- obniżeniem jakości pracy.

Niepokojące jest to, co podkreśla Golembiewski, że nawet jednorazowe nagromadzenie silnych czynników stresujących może wywołać wypalenie zawodowe.

W Polsce interesującą koncepcję wypalenia przedstawiła H. Sęk. Według niej wypalenie jest zespołem objawów pojawiających się u osób wykonujących zawody, w których bliski, pełen zaangażowania kontakt interpersonalny i cechy osobowości stanowią istotę profesjonalnego działania i decydują o poziomie wykonywania zawodu i sukcesie. Chodzi tu o zawody, które można określić jako społeczne i usługowe zarazem. Według Sęk, syndrom wypalenia zawodowego pojawia się stopniowo i jest wynikiem działania stresu i współdziałania dodatkowych czynników podmiotowych (oczekiwania zawodowe, cele zawodowe, rozbieżności między oczekiwaniami a realiami życia, poziom idealizmu/racjonalizmu, nieświadome motywacje zawodowe, mity, zasoby i kompetencje profesjonalne) i środowiskowych, czyli wymagań w środowisku pracy, warunków wykonywania zawodu, klimatu emocjonalno-społecznego w miejscu pracy.²

¹ Tucholska S., Wypalenie zawodowe u nauczycieli. Psychologiczna analiza zjawiska i jego osobowościowych uwarunkowań, Lublin 2009. s. 46.

² Sęk H., *Wypalenie zawodowe u nauczycieli*, (w:) Brzeziński J., Witkowski L. (red.), Edukacja wobec zmiany społecznej, Poznań – Toruń 1994. s. 329.

Autorka zaznacza przy tym, że nie tyle sam długotrwały stres, ale niepowodzenie, wynikające z braku umiejętności radzenia sobie z nim powoduje wypalenie, gdyż jak twierdzi „czynnikiem kluczowym dla rozwoju wypalenia jest zgeneralizowane doświadczenie niepowodzenia w zmaganiu się ze stresem i powstanie przekonania o niemożności skutecznego radzenia sobie z trudnościami, uciążliwościami, konfliktami i frustracjami w życiu zawodowym. (...) Wypalenie jest więc nie tyle bezpośrednim skutkiem przewlekłego stresu, ile stresu pracy niezmodyfikowanego własną aktywnością zaradcza”¹.

2 DOPASOWANIE ZAWODOWE

Współcześnie coraz częściej w celu poznania zjawiska wypalenia zawodowego używane jest pojęcie *dopasowania zawodowego*, wskazujące na harmonijne współdziałanie jednostki i środowiska pracy w zakresie różnorodnych sfer pracy zawodowej. Zgodnie z tym podejściem, czynnikiem niezbędnym do powstania niekorzystnych zmian prowadzących do wypalenia w pracy jest stres związany z brakiem równowagi między wymaganiami zawodowymi a zasobami jednostki. Istotne znaczenie ma rozbieżność między ideałami związanymi z pracą a realiami zawodu. Dlatego na wystąpienie wypalenia w największym stopniu narażeni są idealistycznie nastawieni młodzi ludzie dopiero rozpoczynający karierę zawodową i poświęcający zbyt wiele energii na realizację swoich oczekiwań. Złe dopasowanie może wystąpić także wtedy, gdy między pracownikiem a pracodawcą nie zostaną rozstrzygnięte istotne kwestie dotyczące spraw zawodowych lub, gdy w pracy nastąpią zmiany uznane przez pracowników za niekorzystne.²

Ch. Maslach i M. Leiter na podstawie badań przeprowadzonych w różnego typu organizacjach stwierdzili, że najczęściej niedopasowanie pomiędzy pracą a jednostką występuje w jednym z sześciu obszarów:

- przeciążenie pracą (zbyt wiele zadań, niewystarczające zasoby) – jest to najczęściej wymieniane źródło wypalenia; występuje gdy pracownikowi stawia się wymagania przekraczające jego możliwości, co ma silny związek z wypaleniem, zwłaszcza z wymiarem „wyczerpanie”. Do wypalenia dochodzi w sytuacji, gdy przeciążenie jest stałym elementem pracy, a pracownik nie ma możliwości odpoczynku, regeneracji sił;
- kontrola (drobiazgowa kontrola, brak możliwości wpływu, odpowiedzialność bez możliwości decydowania) – w sytuacji gdy rygorystyczna polityka i nadmierna biurokracja nie dają pracownikowi szansy uruchomienia własnej inicjatywy, podejmowania decyzji czuje się on sprowadzony do roli narzędzia, przestaje czuć się wykonawcą, co rodzi poczucie frustracji i bycia lekceważonym, a tym samym zwiększa poziom wyczerpania;
- nagradzanie (zbyt niska płaca, brak uznania, brak satysfakcji z pracy) – niewystarczające wynagradzanie (finansowe, pozafinansowe, bądź o charakterze satysfakcji wewnętrznej) zwiększa podatność na wypalenie, gdyż obniża poczucie wartości jednostki oraz jej pracy i jest silnie związane z poczuciem nieefektywności i niekompetencji;
- relacje z innymi (izolowanie, konflikty, słaba komunikacja) – aspekt ten dotyczy jakości relacji społecznych w pracy. Ogólnie ujmując, im większe wsparcie i bardziej pozytywne relacje ze współpracownikami, tym większe zaangażowanie i mniejsze wypalenie;

¹ Sęk H., Wypalenie zawodowe. Przyczyny i zapobieganie, Warszawa 2004. s. 87.

² Erenkfeit K., Dudzińska L., Indyk A., *Wpływ środowiska pracy na powstanie wypalenia zawodowego*, „Medycyna Środowiskowa”, 15(3), 2012.

- sprawiedliwość (szacunek, dyskryminacja, faworyzowanie) – poczucie sprawiedliwości wiąże się z jednakowym traktowaniem wszystkich pracowników. Ci, którzy nie są odpowiednio wynagradzani za swoją pracę, bądź nie dostrzegają, że są traktowani uczciwie i na równi z innymi są bardziej narażeni na wypalenie;
- wartości (nieuczciwość, konflikty etyczne, praca mało sensowna) – odnosi się to do poznawczo-emocjonalnego znaczenia celów w pracy i oczekiwań. Wartości są motywatorem, który sprawia, że praca jest dla danej jednostki atrakcyjna (nie tylko dlatego, że zarabia się tam pieniądze). Gdy występuje konflikt pomiędzy wartościami organizacji a jednostki, wykonywanie pracy staje się silnie stresogenne i wyczerpujące emocjonalnie.¹

3 ŹRÓDŁO WYPALENIA

Brak spójności pomiędzy potrzebami pracownika a warunkami stwarzanymi przez organizację w ukazanych obszarach stanowi potencjalne *źródło wypalenia*. Praca obfitująca w niejasności, wymagająca ciągłego wysiłku fizycznego i psychicznego, odbywająca się w nieprzyjemnej atmosferze prowadzi do wyczerpania, frustracji, a przez to obniżenia jej jakości i efektywności. Konsekwencje wypalenia mogą być też znacznie bardziej drastyczne w skutkach i prowadzić do bezpośredniego zagrożenia życia lub zdrowia zarówno pracownika, jak i jego współpracowników lub klientów.

C. Cooper i J. Marshall² podkreślają, że szczególnie obciążające są stresory związane ze środowiskiem fizycznym. Praca w ciasnych pomieszczeniach, gdzie jest słabe oświetlenie, panuje hałas, niewłaściwa temperatura powietrza, sprzęty są źle dopasowane nie działa korzystnie na pracowników, staje się przyczyną przygnębienia i apatii.

Jeszcze ważniejszym źródłem wypalenia zawodowego jest nadmiar obowiązków. Przeciążenie pracą, zarówno ilościowe (zbyt dużo pracy), jak i jakościowe (praca zbyt trudna) jest istotnie skorelowane z takimi czynnikami, jak: szukanie zapomnienia w alkoholu, absencja w pracy, niska motywacja do pracy, zaniżone poczucie własnej wartości, a nawet poczucie zagrożenia.

Zakłócenia procesu przekazywania wymagań roli organizacyjnej stanowią równie istotną przyczynę wypalenia. Często zdarza się, że pracownik odbiera jednocześnie dwa takie przekazy roli, że zastosowanie się do jednego utrudnia zastosowanie się do drugiego. Elementem zakłócającym ten proces jest także brak informacji niezbędnych do efektywnego pełnienia roli oraz nieumiejętne ich przekazywanie przez nadawców roli. Ważną determinantą wypalenia może być także przeciążenie roli. Ma ono miejsce wówczas, gdy nadawcy roli wysuwają pod adresem jej nosiciela takie wymagania, których on nie jest w stanie spełnić. U osób, które doświadczyły niejednoznaczności roli zauważa się mniejsze zadowolenie z pracy, duże napięcie psychiczne, mniejszą skuteczność i mniejszą wiarę we własne możliwości, a także poczucie, że praca zagraża zdrowiu fizycznemu i psychicznemu.

Dla zjawiska wypalenia ważny jest również charakter stosunków pracownika z przełożonymi, podwładnymi i grupą pracowniczą. Dobre stosunki w grupie pracowniczej są istotnym warunkiem zdrowia jednostki i dobrego funkcjonowania organizacji.

Grupa czynników organizacyjnych nie wyczerpuje wszystkich możliwości. Wśród predyktorów tego zjawiska szczególne miejsce zajmują zmienne osobowościowe. Mechanizmy działania tych czynników i ich współzależności były rzadziej badane niż czynników sytuacyjnych, jednak pewne zależności przedstawiono w literaturze dość szeroko.

¹ Wachowiak J., *Dysfunkcjonalne zachowania pracowników*, Warszawa 2011. s. 100 – 101.

² Cooper C., Marshall J., *Źródła stresu w pracy kierowniczej i umysłowej*, (w:) Cooper C., Payne R. (red.), *Stres w pracy*, Warszawa 1987.

Zauważono, że do cech osobowości przyczyniających się do powstania zespołu wypalenia należą zwłaszcza: niski poziom odporności psychicznej, niedojrzała osobowość, niska samoocena, bierność i niepewność w obcowaniu z ludźmi, wycofywanie się z kontaktów i zależność od innych, radzenie sobie ze stresem w sposób unikowy, wysoki poziom neurotyczności i lęku, nieracjonalne przekonania zawodowe i oczekiwania wobec pracy, wysoka reaktywność oraz silna motywacja do pracy.¹

H. Sęk uzupełnia ten obraz o: skłonność do oceniania sytuacji w kategoriach zagrożenia; mechanizm unikania trudności (specyficzny typ kontroli, który łączy się z niskim poczuciem skuteczności zaradczej, poczuciem kontroli zewnętrznej) i nieracjonalne przekonania zawodowe zwiększające prawdopodobieństwo niepowodzenia i doznawania negatywnych uczuć.²

Istnieje duże prawdopodobieństwo, że jednostki, które nie wierzą w swoje możliwości, unikają sytuacji trudnych, są przekonane, że od nich samych niewiele zależy, reagują emocjonalnie na trudne sytuacje zawodowe, są perfekcjonistami, stawiają sobie bardzo wysokie wymagania i często karzą się za to, że nie były w stanie ich spełnić lub traktują zawód jako misję wymagającą od nich szczególnego zaangażowania i specjalnych wyrzeczeń – doświadczą w swej karierze wypalenia zawodowego.³

Źródła wypalenia można szukać także w relacjach, jakie zachodzą między pracownikiem a klientami instytucji. Dotyczy to głównie zawodów, w których wykonywanie obowiązków wiąże się z emocjonalnym zaangażowaniem w sprawy innych ludzi. Skuteczna pomoc wymaga od wspierającego zarówno umiejętności społecznych, jak też zaangażowania w konkretne działania, co prowadzić może do stopniowej utraty energii. Z biegiem czasu problemy klientów mogą być postrzegane jako zagrożenie dla własnego bezpieczeństwa, mogą również przyczyniać się do utraty poczucia własnej stabilności.

Liczne badania pokazują, że wypalenie wśród pracowników współczesnych organizacji jest poważnym problemem o zasięgu społecznym. Negatywne konsekwencje tego zjawiska mają charakter zdrowotny i ekonomiczny, a skala jego występowania rośnie w szybkim tempie. Początkowo sądzono, że dotyczy ono głównie zawodów społecznych, w których istotną rolę pełni bliski kontakt interpersonalny. Aby ów kontakt był satysfakcjonujący dla obu stron, konieczne jest zaangażowanie i emocjonalne dostrojenie pracownika do osoby korzystającej z pomocy, jego duża kreatywność, co samo w sobie może już być obciążające.⁴ Obecnie wiadomo, że wypalenie dotyczy bardzo szerokiego spektrum zawodów. Przy czym, zdarza się ono młodemu i starszemu, mniej i bardziej doświadczonemu pracownikom. Rzadziej wypalają się jednak ci, którzy wykonują swój zawód z wyboru, a praca daje im dużo satysfakcji, niż pracujący z przypadku i konieczności.

Badania przeprowadzone na próbie prawie 16.000 pracowników we wszystkich krajach Unii Europejskiej wykazały, że niemal co trzecia osoba (29% respondentów) oświadczyła, że praca którą wykonuje powoduje negatywne konsekwencje dla jej zdrowia i samopoczucia.⁵

¹ Wilczek-Rużyczka E., *Wypalenie zawodowe a empatia u lekarzy i pielęgniarek*, Kraków 2008; Anczewska M., Świtaj P., Roszczyńska J., *Wypalenie zawodowe*, „Postępy Psychiatrii i Neurologii”, 2005; Bilka E., *Jak feniks z popiołu: czyli syndrom wypalenia zawodowego*, „Niebieska linia”, nr 2, 2004; Cooper C., Marshall J., *Źródła stresu w pracy kierowniczej i umysłowej*, (w:) Cooper C., Payne R. (red.), *Stres w pracy*, Warszawa 1987 a Erenkfeit K., Dudzińska L., Indyk A., *Wpływ środowiska pracy na powstanie wypalenia zawodowego*, „Medycyna Środowiskowa”, 15(3), 2012.

² Sęk H., *Wypalenie zawodowe. Przyczyny i zapobieganie*, Warszawa 2004.; Sęk H., *Wypalenie zawodowe – psychologiczne mechanizmy i uwarunkowania*, Poznań 1996. s. 87–91.

³ Gawęł-Luty E., *Wypalenie zawodowe zagrożeniem współczesnego miejsca pracy*, (w:) Baraniak B. (red.) *Wartości w pedagogice pracy*, Warszawa-Radom 2008. s. 283.

⁴ Wilczek-Rużyczka E., *Wypalenie zawodowe a empatia u lekarzy i pielęgniarek*, Kraków 2008. s. 34.

⁵ Erenkfeit K., Dudzińska L., Indyk A., *Wpływ środowiska pracy na powstanie wypalenia zawodowego*, „Medycyna Środowiskowa”, 15(3), 2012. s. 127.

J. Bauer i współpracownicy oceniają, że zespół ten dotyczy 25% aktywnych zawodowo Niemców. Osoby, u których zdiagnozowano cechy zespołu wypalenia charakteryzowały się występowaniem zarówno wyczerpania emocjonalnego, jak i depersonalizacji oraz niskiej oceny własnych możliwości. Często cierpiały one z powodów objawów depresyjnych, lękowych, miały zaburzenia snu, przewlekłe bóle oraz zaburzenia psychosomatyczne.¹

S. Tucholska² badając współzależność między wypaleniem a ogólnym poczuciem bezpieczeństwa i jego wymiarami: bliskością, stabilnością i zaufaniem do siebie stwierdziła, że im większe wypalenie, tym mniejsze poczucie bezpieczeństwa w wymiarze zarówno globalnym, jak i cząstkowym. Przy czym największa zależność negatywna zachodzi między emocjonalnym wyczerpaniem a poszczególnymi wymiarami poczucia bezpieczeństwa. Zebrany przez autorkę materiał empiryczny pozwala wnosić, że ujmowanie wypalenia w sposób akcentujący głównie rolę czynników przedmiotowych w jego pojawieniu się jest zbyt uproszczony. Nie jest bowiem możliwe wyeliminowanie z życia wszystkich trudności, a praca zawodowa z konieczności łączy się z wykonywaniem zadań, rozwiązywaniem problemów i pełnieniem ról wpisanych w daną profesję. Istotne jest zatem akcentowanie w koncepcjach wypalenia obok czynników środowiskowych, roli czynników podmiotowych, szczególnie zaś właściwego przygotowania zawodowego i odpowiednich dyspozycji osobowościowych. Dbłość o stworzenie optymalnych warunków pracy, choć ważna, stanowi tylko część problemów organizacyjnych.

Umiejętność dostrzegania zagrożeń pozwala na wskazywanie działań o priorytetowym znaczeniu dla zachowania bezpieczeństwa. Dotyczy to nie tylko pracowników, ale także pracodawców, gdyż to właśnie oni są odpowiedzialni za stan bezpieczeństwa i higieny pracy i są obowiązani chronić zdrowie i życie pracowników przez zapewnienie adekwatnych do danego stanowiska warunków pracy. Należy pamiętać, że dotyczy to nie tylko zagrożeń natury fizycznej, lecz także psychospołecznych. Kluczowe wydaje się być zrozumienie, że zarówno wypalenie w pracy wpływa na obniżenie bezpieczeństwa, jak i brak kultury bezpieczeństwa przyczynia się do wyższego ryzyka wypalenia zawodowego.

Ze strony pracodawcy istotne jest więc dbanie o pozytywne relacje interpersonalne w firmie, w tym szybkie i skuteczne reagowanie na wszelkie możliwe źródła zagrożenia; udzielanie obiektywnej, konstruktywnej i regularnej informacji zwrotnej i oceny pracy zatrudnionych osób; uznanie możliwości psychofizycznych pracownika oraz nie obciążanie go nadmiernie; stworzenie pracownikowi możliwości uczenia się i rozwoju, dając mu tym samym poczucie bezpieczeństwa. Istotna jest również właściwa relacja przełożony - podwładny, cechująca się docenianiem oraz powierzaniem pracownikowi możliwie dużej autonomii.

W wymiarze indywidualnym najważniejszym elementem walki z wypaleniem zawodowym jest umiejętność dbania o siebie (wystarczająca ilość snu, umiejętność zbilansowania czasu poświęconego na życie zawodowe i osobiste, regeneracja sił); świadome zarządzanie własnym czasem (koncentrowanie się na priorytetach a nie na wszystkich sprawach do załatwienia); utrzymywanie dobrych relacji ze współpracownikami i przełożonymi (opartych na współpracy i jasności wyznaczanych zadań); nieustanna praca nad własnym rozwojem.

Ochronie pracownika przed zagrożeniami psychospołecznymi przyczyniającymi się do wypalenia nie jest jeszcze nadana w Polsce odpowiednia ranga. Niemniej pracodawcy coraz częściej decydują się na inwestycje szkoleniowe zmierzające do wzbogacenia zasobów wewnętrznych i podniesienia umiejętności zaradczych uczestników. Obejmują one uczenie technik relaksacyjnych, metod radzenia sobie ze stresem, asertywności, metod zmiany postaw i zarządzania wolnym czasem.

¹ Siemiński M., Nitka-Siemińska A., Nyka W., *Zespół wypalenia*, „Forum Medycyny Rodzinnej”, nr 1, 2007.

² Tucholska S., *Wypalenie zawodowe u nauczycieli. Psychologiczna analiza zjawiska i jego osobowościowych uwarunkowań*, Lublin 2009. s. 151 – 223.

Ważną formą wsparcia są również kursy nastawione na podnoszenie kompetencji emocjonalnych pracowników. Mają one na celu podniesienie samoświadomości, samokontroli, motywowania siebie, empatii, czyli kompetencji osobistych warunkujących dobre dopasowanie zawodowe.

KONKLUZJA

Reasumując, podkreślić należy, że psychologiczne wyczerpanie istotnie obniża jakość i wydajność pracy, wpływa na częstość wypadków, a także niebezpiecznych zachowań w miejscu pracy. Generuje to nie tylko koszty finansowe, ale istotnie przyczynia się do obniżenia poziomu bezpieczeństwa w pracy. Negatywne stany emocjonalne mają również skłonność do przenoszenia się na życie prywatne i mogą zaburzać relacje poza kontekstem zawodowym. Destrukcyjne działanie wypalenia, ponoszone zarówno w perspektywie indywidualnej, jak i społecznej koszty powodują, że problematyka ta warta jest pogłębionej refleksji teoretycznej i badań empirycznych.

Bibliografia:

- Anczewska M., Świtaj P., Roszczyńska J., *Wypalenie zawodowe*, „Postępy Psychiatrii i Neurologii”, 2005.
- Bilska E., *Jak feniks z popiołu: czyli syndrom wypalenia zawodowego*, „Niebieska linia”, nr 2, 2004.
- Cooper C., Marshall J., *Źródła stresu w pracy kierowniczej i umysłowej*, (w:) Cooper C., Payne R. (red.), *Stres w pracy*, Warszawa 1987.
- Derbis R., Baka J., *Znaczenie wsparcia społecznego i zaangażowania w pracę dla związku stresorów pracy i wypalenia zawodowego*, „Psychological Journal”, nr 2, 2011.
- Erenkfeit K., Dudzińska L., Indyk A., *Wpływ środowiska pracy na powstanie wypalenia zawodowego*, „Medycyna Środowiskowa”, 15(3), 2012.
- Gawel-Luty E., *Wypalenie zawodowe zagrożeniem współczesnego miejsca pracy*, (w:) Baraniak B. (red.) *Wartości w pedagogice pracy*, Warszawa-Radom 2008
- Litzke S. M., Schuh H., *Stres, mobbing i wypalenie zawodowe*, Gdańsk 2007.
- Schaufeli W., Enzmann D., *The burnout companion to study and practice: A Critical Analysis*, London 1998.
- Sęk H., *Wypalenie zawodowe u nauczycieli*, (w:) Brzeziński J., Witkowski L. (red.), *Edukacja wobec zmiany społecznej*, Poznań – Toruń 1994.
- Sęk H., *Wypalenie zawodowe – psychologiczne mechanizmy i uwarunkowania*, Poznań 1996.
- Sęk H., *Wypalenie zawodowe. Przyczyny i zapobieganie*, Warszawa 2004.
- Siemiński M., Nitka-Siemińska A., Nyka W., *Zespół wypalenia*, „Forum Medycyny Rodzinnej”, nr 1, 2007.
- Tucholska S., *Wypalenie zawodowe u nauczycieli. Psychologiczna analiza zjawiska i jego osobowościowych uwarunkowań*, Lublin 2009.
- Wachowiak J., *Dysfunkcjonalne zachowania pracowników*, Warszawa 2011.
- Wilczek-Rużyczka E., *Wypalenie zawodowe a empatia u lekarzy i pielęgniarek*, Kraków 2008.

Recenzenti:

prof. dr. hab. Jan MACIEJEWSKI,
doc. RSDr. Jozef MATIS, PhD.

ВЕРОЯТНОСТНАЯ МОДЕЛЬ ОПРЕДЕЛЕНИЯ ЭФФЕКТИВНОСТИ ДЕЙСТВИЙ ПОДРАЗДЕЛЕНИЙ ПО ЛОКАЛИЗАЦИИ ЭКОЛОГИЧЕСКИХ ПОСЛЕДСТВИЙ ТРАНСПОРТНЫХ СОБЫТИЙ

A PROBABILISTIC MODEL FOR DETERMINING THE EFFECTIVENESS OF THE SUBDIVISIONS ON THE LOCALIZATION OF ENVIRONMENTAL CONSEQUENCES OF TRANSPORT DEVELOPMENTS

КАЦМАН Михаил,¹ МИРОШНИЧЕНКО Светлана²

АННОТАЦИЯ: В статье на основе теории систем массового обслуживания рассматривается проблема прогнозирования успешности действий сил и средств по локализации экологических последствий железнодорожных транспортных происшествий при перевозке опасных грузов. На основе математического аппарата теории массового обслуживания осуществлено формальное описание процессов сосредоточения и действий таких сил и средств с учетом инерционности и противодействия окружающей среды опасным факторам чрезвычайных ситуаций. На конкретном числовом примере рассмотрены условия наступления катастрофических последствий функционирования двухфазной СМО «аварийный подвижной железнодорожный состав с опасным грузом – силы и средства локализации экологических последствий аварии».

Ключевые слова: авария, опасный груз, экологическая опасность.

ABSTRACT: On the basis of the theory of queuing systems the problem of forecasting the success of action capabilities for localization environmental impacts of railway traffic accidents during transportation of dangerous goods. Based on the mathematical apparatus of the theory of queuing systems implemented a formal description of the processes of concentration and action of capabilities including inertia and anti- environmental factors threatening emergencies. In particular numerical example considered offensive disastrous two-phase operation QS " emergency Railway transport - power and containment of environmental consequences ."

Keywords: accident: dangerous goods, environmental hazards

ВВЕДЕНИЕ

Ныне железнодорожным транспортом перевозится большое количество грузов, в том числе и опасных. Опасные грузы девяти классов опасности характеризуются большим разнообразием химико-физических свойств и взрывопожарных опасностей. Своевременная и эффективная локализация последствий железнодорожных аварий и катастроф при перевозке опасных грузов является приоритетной задачей руководства железнодорожного транспорта.

Проблема обусловлена тем, что в настоящее время на железнодорожном транспорте Украины существует и эффективно действует функциональная подсистема предотвращения и реагирования на чрезвычайные ситуации техногенного и природного характера в состав которой входят восстановительные и пожарные поезда, аварийно-полевые команды, путевые машинные станции и другие силы и средства постоянной готовности оперативного реагирования на чрезвычайные ситуации.

¹ Ph.Dr.: Contact address: Ukraine Kharkiv Svobody Sq. 6, r.218 V. N. Karazin Kharkiv National University. e-mail: vnbsp@sw.uz.gov.ua

² Svitlana Miroshnichenko, Ph.Dr.: Contact address: Ukraine Kharkiv Ribalko st. 10 m. 40. e-mail: miroshnichsvetlana@mail.ru

³ ГРОЗДОВ Г.М. Рекомендации по мерам безопасности при ликвидации последствий аварий (пожаров) с горючими жидкостями и сжиженными газами при перевозке их по железным дорогам. / Гроздов Г.М., Хасанов И.Р., Москвлин Е.А. и др. – М.: УВО МПС РФ, 1998. – 54 с.; Рекомендації з гасіння пожеж на об'єктах та в рухомому складі залізничного транспорту. - К.: Укрзалізниця, 2006. – 175 с.; ДЕВЛИШЕВ П.П. Руководство по определению зон воздействия опасных факторов аварий с сжиженными газами, горючими жидкостями и аварийно химически опасными веществами на объектах железнодорожного транспорта. / Девлишев П.П., Аксютин В.П., Нестеренко Г.Г. и др. – М.: МПС РФ, 1997. – 124 с.; АКСЮТИН В.П. Методическое пособие по разработке планов тушения пожаров и расчета сил и средств на объекты и подвижной состав железнодорожного транспорта. / Аксютин В.П., Аругюнов С.Н., Девлишев П.П. и др. – М.: Гипротрансэи, 1999. – 178 с.; ЮХИМЧУК С.В. Моделі автоматизації вироблення рекомендацій керівнику гасіння пожежі на залізничному транспорті: Монографія. / Юхимчук С.В., Кацман М.Д. – Вінниця: УНІВЕРСУМ – Вінниця, 2008. – 144 с.

С целью повышения эффективности процессов локализации последствий аварий и катастроф за счет усовершенствования средств пожаротушения, локализации загрязнения, нейтрализации и дегазации опасных грузов не обходимо провести детальный анализ влияния таких грузов на экологическое состояние окружающей среды. Эта проблема нашла отображение в нормативных документах и законодательных актах, а также широко освещается в научной и научно-практической литературе и прессе. Таким образом, встает *научная задача* анализа влияния на экологическое состояние окружающей среды свойств и опасностей грузов разных классов опасности, перевозимых железнодорожным транспортом.

ОСНОВНАЯ ЧАСТЬ:

Проведенный анализ аварийных карточек позволяет сделать вывод о том, что относительное количество опасных грузов разных классов опасности составляет: 1 класса опасности – 12,2%, 2 класса опасности – 7,6%, 3 класса опасности – 33,8%, классов опасности 4.1, 4.2 и 4.3 – 9,3%, классов опасности 5.1 и 5.2 – 5,3%, классов опасности 6.1 и 6.2 – 19,1%, 7 класса опасности 1,5%, 8 класса опасности – 12,1% и 9 класса опасности 10,1%.¹

Рассмотрение причин возникновения аварий с опасными грузами при перевозке их железнодорожным транспортом показывает, что каждая авария может иметь два принципиальных варианта развития:

1. авария без пожара (опрокидывание вагона, сход с рельсов, разлив или вытекание опасного груза и т.п.);
2. авария сопровождаемая пожаром (горение цистерны, горение вытекающего груза или разлива груза, горение других вагонов и стационарных объектов).²

Анализ аварий, происшедших с опасными грузами в подвижном составе и на объектах железнодорожного транспорта, позволил выявить аварии с максимально негативными последствиями их развития, которые получили название типовых.³

К авариям *первого типа* относится вытекание сжатых (сжиженных) углеводородных газов (СУГ) при разгерметизации трубопроводов, отказе арматуры, образовании пробоин и т.д.

¹ АКСЮТИН В.П. Методическое пособие по разработке планов тушения пожаров и расчета сил и средств на объекты и подвижной состав железнодорожного транспорта. / Аксютин В.П., Арутюнов С.Н., Девлишев П.П. и др. – М.: Гипротранстэи, 1999. – 178 с.

² ГРОЗДОВ Г.М. Рекомендации по мерам безопасности при ликвидации последствий аварий (пожаров) с горючими жидкостями и сжиженными газами при перевозке их по железным дорогам. / Гроздов Г.М., Хасанов И.Р., Москвиллин Е.А. и др. – М.: УВО МПС РФ, 1998. – 54 с.; Рекомендації з гасіння пожеж на об'єктах та в рухомому складі залізничного транспорту. - К.: Укрзалізниця, 2006. – 175 с.; ДЕВЛИШЕВ П.П. Руководство по определению зон воздействия опасных факторов аварий с сжиженными газами, горючими жидкостями и аварийно химически опасными веществами на объектах железнодорожного транспорта. / Девлишев П.П., Аксютин В.П., Нестеренко Г.Г. и др. – М.: МПС РФ, 1997. – 124 с;

³ ГРОЗДОВ Г.М. Рекомендации по мерам безопасности при ликвидации последствий аварий (пожаров) с горючими жидкостями и сжиженными газами при перевозке их по железным дорогам. / Гроздов Г.М., Хасанов И.Р., Москвиллин Е.А. и др. – М.: УВО МПС РФ, 1998. – 54 с.; Рекомендації з гасіння пожеж на об'єктах та в рухомому складі залізничного транспорту. - К.: Укрзалізниця, 2006. – 175 с.; ДЕВЛИШЕВ П.П. Руководство по определению зон воздействия опасных факторов аварий с сжиженными газами, горючими жидкостями и аварийно химически опасными веществами на объектах железнодорожного транспорта. / Девлишев П.П., Аксютин В.П., Нестеренко Г.Г. и др. – М.: МПС РФ, 1997. – 124 с; АКСЮТИН В.П. Методическое пособие по разработке планов тушения пожаров и расчета сил и средств на объекты и подвижной состав железнодорожного транспорта. / Аксютин В.П., Арутюнов С.Н., Девлишев П.П. и др. – М.: Гипротранстэи, 1999. – 178 с.; ЮХИМЧУК С.В. Моделі автоматизації вироблення рекомендацій керівнику гасіння пожежі на залізничному транспорті: Монографія. / Юхимчук С.В., Кацман М.Д. – Вінниця: УНІВЕРСУМ – Вінниця, 2008. – 144 с.

Аварии второго типа связаны с разливом СУГ в результате возникновения пробоин, разгерметизации или схода цистерн с рельсов.

Аварии третьего типа сопряжены с разливом (истечением) из цистерны легковоспламеняющейся жидкости (ЛВЖ).

Аварии четвертого типа характеризуются с разливом (истечением) из цистерны горючей жидкости (ГЖ).

Аварии пятого типа возникают при горении в вагонах, контейнерах и на платформах твердых горючих материалов (ТГМ). С пожарами в производственных сооружениях железнодорожного транспорта, содержащих ТГМ, связаны аварии шестого типа.

К авариям *седьмого типа* относится горение ТГМ на открытых площадках.

К авариям *восьмого типа* относится разлив (истечение) сжиженного СДОВ из цистерны (резервуара). Авария *девятого типа* возникает при выбросе (истечении) из цистерны сжатого СДЯВ. С разливом (вытеканием) из цистерны жидкого СДОВ связана авария *десятого типа*.

Аварии восьмого – десятого типов сопряжены с сильнодействующими отравляющими веществами (СДОВ).

Анализ условий возникновения типовых аварий позволил выявить возможные объекты их протекания. Так, на станциях налива и слива нефтепродуктов возможно возникновение аварий первого – четвертого типов, на сортировочных станциях могут произойти аварии первого – пятого типов, эти аварии возможны также на грузовых станциях и контейнерных площадках, в локомотивных депо могут произойти аварии 3,4 и 6 типов. Авария 6 типа может также возникнуть на складах хранения ТГМ, а авария 7 типа на шпалопропиточных заводах.

Типовые аварии с участием СУГ имеют ряд специфических особенностей:

- при температуре окружающей среды содержание цистерны, как правило, представляет собой двухфазную среду (жидкость-пар) с давлением, превышающем атмосферное (иногда в 7-8 раз);
- разгерметизация цистерны в любом ее месте приводит к утечке жидкой и (или) парообразной фазы с образованием в воздухе взрывоопасного паровоздушного облака;
- при вытекании жидкой фазы одна ее часть, в некоторых случаях до 40%, мгновенно испаряется, остальная часть образует зеркало разлива с которого происходит интенсивное испарение вещества;
- перевозимые СУГ являются веществами, минимальные энергии воспламенения паров которых с воздухом очень низкие. Исходя из этого наиболее вероятных исходом аварии с разгерметизацией цистерны является возгорание через некоторое время вещества, вытекающего из цистерны;
- сгорание взрывоопасных паровоздушных облаком топливно-воздушных смесей (ТВС) может привести к образованию ударных волн и, в дальнейшем, разрушению окружающих объектов;
- при нагревании цистерны с СУГ в очаге пожара происходит повышение температуры жидкости с увеличением давления паров внутри емкости, а также увеличением температуры стенок цистерны, особенно в ее верхней части, не омываемой жидкой фазой. Предохранительные клапана не успевают стравливать газ и поэтому через 15-20 минут цистерна разрушается со взрывом, выбросом пламени на высоту до 150 м и образованием новых очагов горения.¹

¹ ДЕВЛИШЕВ П.П. Руководство по определению зон воздействия опасных факторов аварий с сжиженными газами, горючими жидкостями и аварийно химически опасными веществами на объектах железнодорожного транспорта. / Девлишев П.П., Аксютин В.П., Нестеренко Г.Г. и др. – М.: МПС РФ, 1997. – 124 с.

Анализ аварий с участием ЛВЖ и ГЖ показал, что основными причинами аварий с такими опасными грузами могут быть истечение вещества в результате разгерметизации, отказе арматуры, возникновении пробоин и др.; разливе вещества в результате возникновения пробоины, разгерметизации или схода цистерны с рельсов; образование взрывоопасной концентрации вещества в цистерне (резервуаре). Исследование пожаров с участием ТГМ, происшедших в подвижном составе и на объектах железнодорожного транспорта, позволили установить типовые аварии с участием этих материалов. При первом типе аварий пожар груза ТГМ происходит в результате действия постороннего источника возгорания. В другом типе аварии пожар связан с воспламенением горючих материалов на складах хранения в результате действия открытого огня, искр, поджога и т.д.

Анализ аварий с участием СДОВ позволил выявить следующие причины их возникновения:

- разрушение цистерны от взрыва при нагревании сжиженного СДОВ;
- разрушение оболочки цистерны в результате пробоины;
- нарушение герметичности цистерны из-за конструктивных недостатков и неисправностей арматуры, манометров;
- сход вагона с рельсов с разливом СДОВ из цистерны.¹

Таб. 1 Виды экологической опасности при взаимодействии опасных грузов с воздухом

Классы опасности	Образует токсичную пыль	Пары тяжелее воздуха, накапливаются в низинах	Пары образуют взрывоопасные смеси	Реагируют с выделение большого количества тепла	Самовоспламеняются	Над поверхностью разлитой жидкости образуется горючая концентрация паров при температуре окружающей среды:								Разлагаются	Самовоспламеняется с образованием взрывоопасных смесей	Излучают α - β - γ – лучи при разрушении оболочки	
						меньше – 18 ⁰ С	больше – 18 ⁰ С	больше – 32 ⁰ С	от – 18 ⁰ С до + 23 ⁰ С	от -18 ⁰ С до 61 ⁰ С	от -13 ⁰ С до +61 ⁰ С	от +23 ⁰ С до +61 ⁰ С	при температуре вспышки и выше				выше + 18 ⁰ С
1	4,3	2,8	3,8	2,5	1,8												0,3
2		88,5	59,3		0,4												
3		99,6				0,4	7,2	0,3	9,8	8,4	2,6	16,1	35				
4.1, 4.2, 4.3		10,8	71,2											2,4			
5.1, 5.2		4,2													12,5		
6.1, 6.2		54,7	17		1		3,7			2,9				1,0			
8		69,4			0,5												
9					6,6												

¹ АКСЮТИН В.П. Методическое пособие по разработке планов тушения пожаров и расчета сил и средств на объекты и подвижной состав железнодорожного транспорта. / Аксютин В.П., Арутюнов С.Н., Девлишев П.П. и др. – М.: Гипротранстэи, 1999. – 178 с.

При авариях на железнодорожном транспорте возможны случаи выброса и проникновения СДОВ в атмосферу в газообразном, парообразном или аэрозольном состоянии.

При аварии СДОВ представляющего собой сжиженный газ происходит практически мгновенное закипание части вещества с образованием первичного облака, в дальнейшем СДОВ испаряется с образованием вторичного облака. При условии, что СДОВ представляет собой сжатый газ, образуется только первичное облако, а если СДОВ – жидкость, кипящая при температуре окружающей среды, образуется только вторичное облако.

На основании рассмотренных выше вариантов развития железнодорожных аварий при перевозках опасных грузов и проведенного анализа аварийных карточек были выявлены экологически негативные последствия таких аварий.

Относительное количество опасных грузов, создающих экологическую опасность при взаимодействии с воздухом, представлено в таблице 1.

Как видно из таблицы 1, наибольшее количество грузов пар которых, способен накапливаться в низинах, являются грузы 3 класса опасности. Пары грузов классов 4.1, 4.2, 4.3 наиболее способны к образованию взрывоопасных смесей. Наиболее способны воспламениться грузы 1 класса опасности, а 0,3% из них – к α - β - γ излучению в результате разрушения упаковки.

Таб. 2 Относительное количество грузов основных классов опасности, создающих угрозу экологии окружающей среды при взаимодействии с водой

Классы опасности	Не растворимы или не реагируют	Тяжелее	Бурно реагируют	Образуют токсичные легко воспламеняемые газы	Взрываются	Выделяют большое количество тепла	Загрязняют водоемы	Разлагаются	Коррозионные и поддерживающие	Образуют горючие газы	Образуют токсичные газы	Образуют токсичные газы с возможным разложением	Вызывают воспламенение топливных материалов	Образуют токсичные и едкие газы
1	92,2	11	5,3	0,5	0,5	2,5								
2	60						44	1,6	2,5	0,4				
3	59,9	4,9		0,9	1,4		97,4	4,3						
4.1, 4.2, 4.3	40	19,7	13,6	1,4	20,3		67,1	2,4		28,5				
5.1, 5.2	38,1	0,6	6,5	4,2	1,8		44,6							
6.1, 6.2	29,4	25,5		6		1	100	8,7		5,1				
8	88,1	10,4		0,5	8,9		92,7	0,8			56,1		3,6	1,8

Относительное количество грузов основных классов опасности, создающих угрозу экологии окружающей среды при взаимодействии с водой, представлены в таблице 2.

Как видно из этой таблицы, наибольшее количество грузов, загрязняющих водоемы, являются грузы классов опасности 6.1, 6.2, а также грузы 3 и 8 классов опасности.

Наибольшее количество грузов, образующих токсические газы, являются грузы классов 6.1, 6.2, а также 5.1, 5.2, наибольшую опасность взрыва представляют грузы классов 4.1, 4.2, 4.3, а также грузы 8 класса.

Относительное количество основных классов опасности создающих экологическую угрозу окружающей среде при взаимодействии с ее объектами, представлено в таблице 3.

Таб. 3 Виды экологической опасности при взаимодействии с объектами окружающей среды

Классы опасности	Взрываются под действием других взрывов	Восприимчивы к удару, трению, действию огня	При взаимодействии с щелочами выделяют большое количество газа	При взаимодействии с маслами (нефтепродуктами) взрываются	Вызывают воспламенение горючих материалов	Коррозионны	Коррозионны и окисляющие	увлажнении создают воспламеняющиеся (горючие)	Сильные окислители	Могут взрываться при ударе и трении	Взрываются в смеси с органическими веществами	Самовоспламеняются при контакте с окислителями	Кислотами разлагаются с образованием токсических и самовоспламеняющихся газов	Разрушают металлы, стекло, керамику, другие материалы	При взаимодействии с металлами образуют горючие газы	При взаимодействии с металлами образуют токсические газы	Твердые остатки после выпаривания жидкости являются сильными окислителями
1	4,5	54,4	8,5	2,5													
2				2,5	2,5	11,1	1,2	9,1									
3						40,6											
4.1, 4.2 4.3						9,8											
5.1 5.2					52,4	32,1		99,4	13,0	1,2							
6.1 6.2					1,0	40		1,0			3,7	3,9		0,2			
8					25,5	96,6		3,9		3,6			0,3	16,3	3,9	8,1	
9																	0,9

Из таблицы 3 видно, что большое количество грузов 1 класса опасности чувствительны к ударам, трению, действиям пламени, а также способны взрываться под действием других взрывов. Они же являют большую опасность для окружающей среды при взаимодействии с кислотами и щелочами.

При взаимодействии с маслами (нефтепродуктами) взрываются также 2,5% опасных грузов класса 2.

Наибольшее количество грузов, вызывающее загорание горючих материалов, приходится на грузы классов 5.1,5.2, а также 8 класса.

Наибольшую коррозионную опасность представляют грузы классов 3, 6.1,6.2, сильнейшими окислителями являются грузы классов 5.1,5.2.

Относительное количество опасных грузов создающих экологическую опасность при нагревании, представлено в таблице 4.

Из данных этой таблицы видно, что наибольшее количество грузов, которые при нагревании выделяют отравляющие газы, являются грузы классов 5.1,5.2, грузы этих же классов наиболее способны к разложению со взрывом и образованием кислорода, способствующего ускорению скорости горения. Наибольшее количество грузов образующих самовоспламеняющиеся и токсичные газы (пары), аэрозоли являются грузы классов 4.1,4.2,4.3. Наибольшее количество грузов, способных создавать с воздухом взрывоопасные смеси, являются грузы 8 класса.

Таб. 4 Виды экологической опасности при нагревании опасных грузов

Классы опасности	Выделяют опраляющие газы	Выделяют самовоспламеняющиеся пары (газы)	Образуют с воздухом взрывоопасные смеси	Разлагаются с образованием токсических компонентов	Разлагаются с образованием коррозионных газов	Металлические гидриды разлагаются с образованием токсичных газов	Емкости (баллоны) взрываются	Образуются токсичные газы (пары), аэрозоли	Разлагаются с образованием самовоспламеняющихся газов	Разлагаются со взрывом	Разлагается с образованием кислорода, способствующего развитию пожара	Разлагаются с ускорением, могушим закончиться взрывом	Самовоспламеняются	В пустых емкостях образуются взрывоопасные смеси	Становятся взрывоопасными	Взрываются	Самовоспламеняются
1	0,5	3,8	3,8														
2				17,7	11,5		97,5							53,9			
3							99,9							99,6			
4.1																	
4.2		17,3															
4.3						1,7	55,9	95,3	0,7					2,4			
5.1																	
5.2	11,3						33,3			69,6	80,1	12,5					
6.1																	
6.2		11,6					71,7	36,8		0,4	1,0		68,8	15,3	3,9		
8			56,4				81,6			0,3	0,5			8,3		8,1	
9																	6,6

При нагревании наибольшее количество емкостей (баллонов), способных взрываться, принадлежат к грузам 3 класса, в наибольшем количестве пустых емкостях этого класса образуются взрывоопасные смеси.

Относительное количество грузов разных классов опасности, создающих экологическую опасность окружающей среде при горении, подано в таблице 5.

Таб. 5 Виды экологической опасности при горении опасных грузов

Классы опасности	Горят без доступа воздуха	Выделяют большое количество тепла	Горение переходит во взрыв	Образуют радиоактивные аэрозоли	Выделяют большое количество тепла с значительным эффектом взрыва	Самовоспламеняются после тушения	Поддерживают горение	Воспламеняются от открытого огня и искр	Образуют токсичные газы и аэрозоли	Воспламеняются от трения	Быстро горят со вспышкой	При detonации возможно разложение со взрывом	Образуют токсичный газ и дым	Образуют токсичные газы и аэрозоли
1	66,7	7	11,8	0,3	1	0,5								
2							2,9	66,7	20,6					
3								100	53,7					
4.1														
4.2						24,7		78,3		0,3				
4.3														
5.1			12,5					12,5	69			69,6		
5.2														
6.1						3,7							36,9	35,0
6.2														
8								57,9			0,3			46,2
9								21,9					21,9	

Из таблицы 5 видно, что наибольшее количество грузов, у которых горение переходит во взрыв, являются грузы классов 5.1,5.2. Грузы этих классов по сравнению с другими, наиболее способны образовывать токсичные газы и аэрозоли, а также взрываться при детонации. Наибольшее количество грузов, способных воспламенятся от искр и открытого огня, являются грузы 3 класса. Грузы классов 4.1,4.2,4.3 наиболее способны к самовоспламенению после тушения. Наибольшее количество грузов, создающих токсичные газы и дым, являются грузы классов 6.1,6.2, а токсичные газы и аэрозоли – грузы 8 класса.

Относительное количество грузов разных классов опасности, создающих негативное экологическое влияние при взрыве, представлено в таблице 6.

Таб. 6 Виды экологической опасности при взрыве опасных грузов

Класс опасности	Взрываются массой	Опасная зона, м															Образуют токсичные аэрозоли	Образуют токсичные газы	
		50	100	150	200	300	400	500	600	700	800	1000	1300	2000	2600	3000			
1	32,8	14,5	12,0	7,3	6,0	2,0	3,5	1,3	1,0	5,5	32,3	0,8	0,3	0,3	0,5	0,3	0,3		
5.1 5.2																			0,6

ВЫВОДЫ

В статье рассмотрены варианты развития железнодорожных аварий при перевозках опасных грузов и проведен анализ аварийных карточек основных свойств опасных грузов по их взаимодействию с воздухом, водой, щелочами и кислотами, а также чувствительностью к посторонним воздействиям. Рассмотрены особенности поведения этих грузов при нагревании, горении и взрыве.

Список литературы

- ГРОЗДОВ Г.М. Рекомендации по мерам безопасности при ликвидации последствий аварий (пожаров) с горючими жидкостями и сжиженными газами при перевозке их по железным дорогам. / Гроздов Г.М., Хасанов И.Р., Москвиллин Е.А. и др. – М.: УВО МПС РФ, 1998. – 54 с.
- Рекомендації з гасіння пожеж на об'єктах та в рухомому складі залізничного транспорту. - К.: Укрзалізниця, 2006. – 175 с.
- ДЕВЛИШЕВ П.П. Руководство по определению зон воздействия опасных факторов аварий с сжиженными газами, горючими жидкостями и аварийно химически опасными веществами на объектах железнодорожного транспорта. / Девлишев П.П., Аксютин В.П., Нестеренко Г.Г. и др. – М.: МПС РФ, 1997. – 124 с.
- АКСЮТИН В.П. Методическое пособие по разработке планов тушения пожаров и расчета сил и средств на объекты и подвижной состав железнодорожного транспорта. / Аксютин В.П., Арутюнов С.Н., Девлишев П.П. и др. – М.: Гипротранстэи, 1999. – 178 с.
- ЮХИМЧУК С.В. Моделі автоматизації вироблення рекомендацій керівнику гасіння пожежі на залізничному транспорті: Монографія. / Юхимчук С.В., Кацман М.Д. – Вінниця: УНІВЕРСУМ – Вінниця, 2008. – 144 с.

Recenzenti:

- doc. Inga URADNIKOVA, PhD.,
doc. Vasilij Mironovič ZAPLATINSKI, CSc.

POTENCIÁL MEDZINÁRODNÉHO KONZORCIA „CSRP“ A VYBRANÉ PROJEKTY NA VÝZVY EURÓPSKEJ KOMISIE

POTENTIAL OF INTERNATIONAL CONSORTIUM „CSRP“ AND SELECTED PROJECTS ON THE EU COMMISSION'S CALLS

KELEMEN Miroslav¹

ABSTRAKT: Článok je zameraný na prezentáciu medzinárodného Konzorciuma pre projekty bezpečnostného výskumu, z krajín V-4 a Slovinska - CSRP. Autor prezentuje návrh projektu na výzvu Európskej komisie v oblasti ekonomickej a hospodárskej trestnej činnosti, a ochrany pred extrémizmom a obchodovaním s ľuďmi, nezákonným využívaním internetu.

KLúčové slová: konzorcium, ochrana, extrémizmus, obchodovanie s ľuďmi.

ABSTRACT: The article is focused on the presentation of an international consortium for security research projects of the V4 countries and Slovenia - CSRP. The author presents a proposal to the European Commission's appeal in the economic crime and protection against extremism and human trafficking illegal use of the Internet.

Keywords: consortium, protection, extremism, human trafficking.

ÚVOD

Na základe dlhoročnej vedecko-výskumnej, pedagogickej, projektovej a publikačnej spolupráci *Vysoké školy bezpečnostného manažérstva v Košiciach* a *Vysoké školy Karlovy Vary, o.p.s.* menované inštitúcie oznámili na medzinárodnej konferencii v Karlových Varoch doterajším aj novým partnerom, že dňom 25.11.2013 vznikla špecifická medzinárodná platforma pre spoločné projekty bezpečnostného výskumu: CSRP.²



CSRP

Consortium for Security Research Projects

CSRP predstavuje expertné, profesijné a dobrovoľné združenie organizácií (univerzít, vysokých škôl, fakúlt, katedier, ústavov, firiem, spoločností) a odborníkov, ako medzinárodnú platformu pre posilnenie tímov bezpečnostného výskumu ochrany a záchranu osôb, majetku a zaistenia ďalších chránených záujmov spoločnosti a občanov, primárne v Európe.

1 VÍZIA A POSLANIE CSRP

1.1 VÍZIA CSRP

Víziou CSRP je podnecovať spoločnú a koordinovanú reakciu členov konzorciuma na potreby bezpečnostnej praxe a výzvy v rámci Európskeho spoločenstva pre riešenie praxeologických otázok zaistenia bezpečnosti, formou spoločných projektov bezpečnostného výskumu. Motívom pre aktivity konzorciuma je aj koordinované posilňovanie účasti v bezpečnostných projektoch pripravovaného programu EÚ *Horizontu 2020 pre: Bezpečné spoločnosti – Ochrana slobody a bezpečnosti Európy a jej občanov*, v rámci stratégie *EUROPA 2020 Stratégia na zabezpečenie inteligentného, udržateľného rastu a inkluzívneho rastu*. CSRP sa bude opierať najmä o základy Vyšehradskej skupiny V-4 (Česká republika, Slovenská republika, Poľská republika, Maďarsko), v spolupráci s ďalšími významnými partnermi z Európskej únie.

¹ prof. Ing., PhD.: Vysoká škola bezpečnostného manažérstva v Košiciach, Košťova č. 1, 040 01 Košice. Slovenská republika. E-mail: miroslav.kelemen@gmail.com

² KELEMEN, M. 2013. Košická a Karlovarská bezpečnostná iniciatíva. Dostupné na internete: www.vsbm.sk

1.2 POSLANIE CSRP

Hlavným poslaním CSRP je integrácia potenciálu odborníkov štátnych a súkromných organizácií a expertov vedy, výskumu, vývoja, inovácií a bezpečnostného priemyslu v oblasti vnútornej bezpečnosti a poriadku štátov, ochrany a záchranu občanov.

Skupinové a individuálne členstvo v CSRP vzniká a zaniká písomným prihlásením alebo oznamom o ukončení členstva, zaslané Prezídium CSRP. Členstvo je bezplatné.

Spoločné projekty bezpečnostného výskumu predkladajú a riešia minimálne 3 skupinoví členovia konzorcia.

Prácu CSRP riadi Prezídium CSRP, ktoré tvorí 1 Prezident CSRP a 5 Vice-Prezidenti CSRP. Prezídium si volia členovia CSRP pre dvojročné obdobie, elektronickým hlasovaním (zaslaním e-mailovej správy na adresu Kancelárie CSRP), v stanovenom období pre hlasovanie.

Prezidenta CSRP zvolia členovia Prezídia CSRP. Výkon funkcie v Prezídium CSRP je čestný. Agendu Prezídia CSRP zabezpečí členská organizácia konzorcia, v ktorej pracuje prezident, v rámci virtuálnej Kancelárie CSRP na obdobie výkonu jeho funkcie. Agenda CSRP je riešená primárne elektronickou formou.

Vzájomné stretnutia členov CSRP sa uskutočňujú spravidla na plánovaných vedeckých konferenciách skupinových členov CSRP (v Sekcii CSRP, alebo plánovaným rokovaním CSRP po dobu konferencie). Pracovné stretnutia pre prípravu nového projektu bezpečnostného výskumu predstavujú samostatné aktivity budúceho riešiteľského kolektívu z členov CSRP.

Webové sídlo CSRP bude na internetovej stránke Vysoké školy bezpečnostného manažerstva v Košiciach www.vsbm.sk. Informácie o aktivitách a oznamy CSRP v rámci dvojročného obdobia prezidenta CSRP budú aj na internetovej stránke členskej organizácie, ktorá zabezpečuje prácu virtuálnej Kancelárie CSRP. Od 01.02.2014 pracuje prvé Prezídium CSRP (pre roky 2014-2015) v nasledovnom zložení:

- *prof. PhDr. Jiří Straus, DrSc.* (Prezident CSRP) – Vysoká škola Karlovy Vary, o.p.s., Česká republika – Vice-Prezidenti CSRP:
- *prof. Ing. Miroslav Kelemen, PhD.* – Vysoká škola bezpečnostného manažerstva v Košiciach, Slovenská republika
- *prof. Ing. Karol Balog, PhD.* – Ústav bezpečnostného a environmentálneho inžinierstva MTF STU Bratislava, Slovenská republika
- *doc. JUDr. Štefan Kočan, PhD.* – Akadémia Policajného zboru v Bratislave, Slovenská republika
- *prof. Dr. Zoltán Rajnai*, – Head of the Doctoral School of Safety and Security Science, Óbuda University, Hungary
- *Col. insp. dr. Robert Cześcik, PhD.* – prorektor Wyzsza Szkoła Policji w Szczytnie, Poland.

Prvým spoločným projektom bezpečnostného výskumu členov CSRP v rokoch 2014-2015 je plánovaný:

Integrovaný projekt *IP 01/2014/CSRP „Identifikácia tém medzinárodného bezpečnostného výskumu CSRP do roku 2020, problémy terminológie, metodológie bezpečnostných vied a transferu poznatkov do bezpečnostnej praxe“*

Projektový manažér integrovaného projektu:

prof. Ing. Miroslav Kelemen, PhD., VŠBM v Košiciach

Zástupcovia projektového manažéra integrovaného projektu:

prof. PhDr. Jiří Straus, DrSc., VŠKV, o.p.s., Česká republika

prof. Ing. Květoň Holc, DrSc., FP PEVŠ Bratislava, Slovenská republika

prof. Dr. Zoltán Rajnai, Óbuda University Budapest, Hungary

Col. insp. dr. Robert Częścik, PhD., WSZP w Sczytnie, Poland

Vedúci riešiteľského kolektívu parciálnych vedeckých úloh v rámci IP 01/2014/CSRP:

Vedúci budú určení z členov CSRP, ktorí sa do integrovaného projektu prihlásia. Témy parciálnych vedeckých úloh budú určené po dohovore s vedúci riešiteľského kolektívu integrovaného projektu.

Predpokladáme, že pre prvý spoločný *IP 01/2014/CSRP* poskytnú finančný grant skupinoví členovia CSRP, ktorí sa prihlásia do uvedeného integrovaného projektu, v hodnote 2 000 €/v každom roku riešenia projektu pre svojich členov riešiteľského tímu. Individuálni experti v projekte neplatia finančný grant. Ďalšie projekty CSRP sa budú uchádzať najmä o granty z cudzích zdrojov. Projekt bude ukončený vydaním spoločnej vedeckej monografie. Využitie finančných prostriedkov bude prerokované s členmi riešiteľského kolektívu IP.

2 VYBRANÉ PROJEKTY BEZPEČNOSTNÉHO VÝSKUMU NA VÝZVY EURÓPSKEJ KOMISIE

2.1 PROJEKT CRIMEFIN – V RÁMCI BOJA PROTI EKONOMICKEJ A FINANČNEJ TRESTNEJ ČINNOSTI V EÚ

Vysoká škola bezpečnostného manažerstva v Košiciach v spolupráci s Akadémiou Policajného zboru v Bratislave a partnermi z bezpečnostnej praxe: Beset, s.r.o. Bratislava SECAR, s.r.o. Bratislava podala *projekt CRIMEFIN na výzvu Európskej komisie HOME/2013/ISEC/AG/FINEC* v rámci programu „Predchádzanie a boj proti trestnej činnosti 2007-2013“, cielenú výzvu na tému: **Finančná a ekonomická kriminalita**.¹

Projekt je založený na myšlienke, že nestačí len mať účinný nástroj v boji proti finančnej a hospodárskej trestnej činnosti, ale aj vedieť, nástroj dobre využívať pre špecialistov, ktorí majú potrebné znalosti na objasnenie jeho kontext. *Hlavným cieľom* projektu je vytvoriť efektívny softvérový nástroj pre detekciu a následné zníženie finančnej a ekonomickej trestnej činnosti, ako aj ponúknuť na odborný výcvik ako základ pre jej efektívne využitie.

Softvérový nástroj zlepší účinnosť a urýchliť vyšetrovacie činnosti slovenského FIU pri spracovaní žiadostí o informácie o podozrivých finančných transakciách a podliehajú v úrade daňovej kontroly nielen pre miestne orgány, ale aj pre orgány z iných krajín EÚ, odporúča v odporúčaní FATF 29 a 30.

Edukačný kurz k téme bude v rámci projektu vytvorený, navrhnutý a vyvinutý ako e-learningový kurz v prostredí LMS (Learning Management System), pri ktorej účastník bude mať možnosť vyberať otázky o ktoré sa on/ona zaujíma. Obdobne bude mať účastník možnosť skontrolovať jeho/jej vedomosti prostredníctvom vstupných testov alebo samotestov (self-tests). Systém ponúkne vynikajúcu odozvu a flexibilitu s rôznym obsahom problematiky.

Projekt bude rozdelený:

- do dvoch špecializovaných činností,
- a do jedného manažérskej činnosti.

¹ Projekt CRIMEFIN na výzvu Európskej komisie HOME/2013/ISEC/AG/FINEC v rámci programu „Predchádzanie a boj proti trestnej činnosti 2007-2013“, cielená výzva na tému: Finančná a ekonomická kriminalita.

Každá aktivita bude logické rozdelená do troch menších častí:

- analýza,
- vývoj,
- a testovanie.

Aktivity sa navzájom doplnia. V rámci činnosti rozvíjajúceho programového vybavenia musia byť stanovené požiadavky na ďalšie vzdelávanie odborníkov pre boj proti ekonomickej a finančnej trestnej činnosti.

Prvým špecifickým cieľom projektu je vyvinúť nástroje potrebné pre prevenciu a boj proti finančnej a hospodárskej trestnej činnosti: Vývoj softvérového nástroja na účinný boj proti trestnými činmi v daňovej oblasti, ochrana pred klamaním s osobitným zameraním na nové hrozby, ako je transferové oceňovanie alebo medzinárodné podvody s DPH.

Druhým špecifickým cieľom projektu je pomáhať v boji proti finančným hospodárskej trestnej činnosti prostredníctvom lepšieho bezpečnostného vzdelávania: navrhnuť a vytvoriť špecializovaný bezpečnostný kurz pre odborníkov z finančnej praxe v prostredí LMS (Learning Management System).

Nástroje vyvinuté v projekte budú zamerané na niekoľko cieľových skupín. Medzi *cieľové skupiny* patria vládne, ako aj súkromné inštitúcie. Priame cieľové skupiny sú nasledovné: Colné riaditeľstvo Slovenskej republiky, Daňové riaditeľstvo Slovenskej republiky, finančná spravodajská jednotka, Slovenská asociácia poisťovní.

Domnievame sa, že celkovo 50 inštitúcií bude priamo riešiť v oblasti financií a kontroingu uvedenú problematiku. Ďalšia časť cieľovej skupiny sú odborníkmi v oblasti auditu, poradenstva, vzdelávania, a tak očakávaný počet 1000 osôb.

Samostatná cieľová skupina špecialistov bezpečnostných síl a odborov bude mať prospech z výsledkov projektu priamo v procese bezpečnostnej edukácie. Hlavnými prijemcami budú aj tri vzdelávacie organizácie: dve z nich sú vysoké školy a treťou je súkromná spoločnosť. Vysoká škola bezpečnostného manažérstva v Košiciach, ako aj Akadémia Policajného zboru v Bratislave sa dlhodobo zameriavajú na oblasti bezpečnostného výskumu a vzdelávania. Firma Beset má rad skúseností z oblasti bezpečnosti, a to najmä z oblasti IT bezpečnosti a priemyselnej bezpečnosti, o čom svedčia úspešné bezpečnostné projekty, ktoré boli v minulosti dodané pre súkromné aj verejné organizácie, ako Ministerstvo obrany SR, alebo Národný štatistický úrad SR, Finančná správa SR a mnoho ďalších.

Hospodárska kriminalita je jedným z najvýznamnejších sociálno-ekonomických problémov spoločnosti. Tento druh trestnej činnosti príčin poškodenia väčší ako škody spôsobené ďalšími formami trestnej činnosti spoločne (pozri policajné štatistiky SR). Podiel škody spôsobené hospodárskou kriminalitou na celkovej kriminalite sa z roka na rok zvyšuje. Škody spôsobené hospodárskou kriminalitou na Slovensku dosiahli napríklad len v roku 2012 cca 583,8 milióna eur.

Projekt prispeje k zvýšeniu profesionálnej ochrany a boja proti finančnej a hospodárskej trestnej činnosti.

2.2 PROJEKT V RÁMCI BOJA PROTI OBCHODOVANIU S ĽUĎMI

Vysoká škola bezpečnostného manažérstva v Košiciach v spolupráci s Akadémiou Policajného zboru v Bratislave a partnermi z bezpečnostnej praxe: SECAR, s.r.o. Bratislava, Beset, s.r.o. Bratislava, podala *projekt na výzvu Európskej komisie HOME/2013/ISEC/AG/THB* v rámci programu „Predchádzanie a boj proti trestnej činnosti 2007-2013“, cieleň výzvu na tému: *Obchodovanie s ľuďmi*.¹

¹ Projekt na výzvu Európskej komisie HOME/2013/ISEC/AG/THB v rámci programu „Predchádzanie a boj proti trestnej činnosti 2007-2013“, cieleň výzva na tému: Obchodovanie s ľuďmi.

Hlavným cieľom projektu je znížiť riziká obchodovania s mladými ľuďmi v Slovenskej republike. Stanovený cieľ je možné naplniť prostredníctvom špecifických čiastkových cieľov vychádzajúcich z hĺbkovej analýzy problematiky.

Špecifické ciele projektu je možné rozdeliť na základe cieľových skupín na:

- zvýšenie povedomia medzi mladými ľuďmi a návrh preventívnych opatrení na zvýšenie povedomia problematiky obchodovania s ľuďmi,
- overenie a návrh sofistikovaných nástrojov na boj proti obchodovaniu s ľuďmi.

Projekt sa zameriava na problematiku obchodovania s ľuďmi a to predovšetkým na mladých ľudí od 13 do 25 rokov. Oba špecifické ciele vychádzajú z podrobnej analýzy, ktorá zmapuje danú oblasť, čo najkomplexnejšie a bude zdrojom informácií o názoroch a vedomostiach mladých ľudí. Dôsledná analýza internetového prostredia identifikuje rizikové oblasti, čím ich bude možné monitorovať prípadne eliminovať.

Projekt je rozdelený do 2 hlavných častí.

Prvá časť projektu sa zameriava na spomínanú analýzu, ktorá bude realizovaná prostredníctvom dotazníkov rozhovorov a využitím nástroja na softvérové „prehľadávanie“ internetových stránok a „chatov“. Dotazníky a rozhovory poslúžia na overenie skúseností a vedomostí mladých ľudí ohľadom obchodovania s ľuďmi a budú odrazovým mostíkom pri ďalších aktivitách a to najmä pri navrhovaní preventívnych opatrení, či už na strane mladých ľudí alebo učiteľov a výchovných poradcov. V rámci analýzy internetového prostredia budú na základe zvolených parametrov vyhľadávané podozrivé chaty, inzeráty, firmy. Dôsledná analýza využitím kvalitného softvérového produktu pomôže k odhaleniu zvyklostí páchatel'ov, či už po stránke nadväzovania kontaktov alebo presvedčania.

Druhá časť projektu je zameraná na otestovanie a vývoj sofistikovaných softvérových nástrojov, ktoré pomôžu v boji proti obchodovaniu s ľuďmi. Ide konkrétne o overenie použitia technológie LVA - vrstvená analýza hlasu. V rámci projektu bude pripravený súbor otázok a testovaná vzorka ľudí na pravdivosť výpovede. Pozornosť bude zameraná na overenie skutočnosti, či sa testovaný stal obeťou, alebo bod potenciálne ohrozený. Predpokladáme, že časť mladých ľudí už nejakú skúsenosť má, ale hanbí sa o nej rozprávať. Druhým nástrojom na boj proti obchodovaniu s ľuďmi bude softvérový produkt, ktorý bude podporným nástrojom pri odhaľovaní potenciálnych páchatel'ov a vznikne na základe výsledkov z analýzy z predchádzajúcej aktivity. Na základe vytýčených kritérií označí podozrivé inzeráty a prípadne firmy. Pre odbornú verejnosť bude zorganizovaný odborný seminár, kde budú prezentované výsledky. Vytvorený softvérový nástroj bude distribuovaný inštitúciám, ktoré ho v rámci boja proti obchodovaniu s ľuďmi vedia efektívne využiť.

Všetky aktivity projektu budú logicky prepojené aj so vzdelávacími aktivitami vzhľadom k skutočnosti, že nestačí nástroje mať, ale ich vedieť aj efektívne využívať. Rovnako je dôležité, aby sa vzdelávacími aktivitami zvýšilo samotné bezpečnostné povedomie učiteľov a pedagogických poradcov, aby bolo možné efektívne zvyšovať povedomie mladých ľudí.

ZÁVER

Bezpečnostná komunita na Slovensku aj v zahraničí pociťuje potrebu spoločnej reakcie na riešenie problémov a zaistenie bezpečnej spoločnosti (Secure Societies), vyjadrených výzvami na predkladanie projektov v rámci programu EÚ HORIZON 2020. Vytvorenie a práca konzorcia CSRP je jednou z alternatív pre spájanie potenciálu inštitúcií a jednotlivcov na ceste hľadania riešení a odpovedí na bezpečnostné otázky. Profesionálna príprava odborníkov pre oblasť ochrany a záchranu osôb, majetku a ďalších chránených záujmov v sektoroch bezpečnosti nachádza odozvu aj v medzinárodnej ponuke riešiteľského konzorcia a spoločných študijných programoch.

Literatúra:

KELEMEN, M. 2013. Košická a Karlovarská bezpečnostná iniciatíva. Dostupné na internete: www.vsbm.sk
Projekt CRIMEFIN na výzvu Európskej komisie HOME/2013/ISEC/AG/FINEC v rámci programu „Predchádzanie a boj proti trestnej činnosti 2007-2013“, cieľová výzva na tému: Finančná a ekonomická kriminalita.

Projekt na výzvu Európskej komisie HOME/2013/ISEC/AG/THB v rámci programu „Predchádzanie a boj proti trestnej činnosti 2007-2013“, cieľová výzva na tému: Obchodovanie s ľuďmi.

Recenzenti:

*prof. Ing. Vojtech JURČÁK, CSc.,
doc. RSDr. Jozef MATIS, PhD.*

EMIRAT KAUKAZU – REALNE CZY ILUZORYCZNE ZAGROŻENIE DLA BEZPIECZEŃSTWA FEDERACJI ROSYJSKIEJ?

CAUCASIAN EMIRATE – REAL OR ILLUSIVE THREAT FOR THE SECURITY OF RUSSIAN FEDERATION ?

KŁACZYŃSKI Robert¹

STRESZCZENIE: *Emirat Kaukazu* to zarówno nazwa organizacji terrorystycznej jak również obszaru Północnego Kaukazu wchodzącego w skład Federacji Rosyjskiej. Na terenie tym działają grupy terrorystyczne dążące do oderwania tego regionu od Rosji i utworzenia tam państwa opierającego się na prawach Szariatu. Publikacja ma na celu przybliżenie motywów działania grup terrorystycznych, sylwetki przywódcy ugrupowania – Doku Umarowa oraz rosyjskiej polityki bezpieczeństwa wobec tego konfliktogennego regionu. W artykule *Emirat Kaukazu – realne czy iluzoryczne zagrożenie dla bezpieczeństwa Federacji Rosyjskiej?* autor podejmie próbę odpowiedzi na pytanie o szansę uregulowania konfliktu, możliwości i ograniczenia Federacji Rosyjskiej w polityce bezpieczeństwa wobec Kaukazu Północnego. Nie zabraknie również odniesienia do trudnej historii relacji pomiędzy rosyjskim centrum a jego południowymi peryferiami w trwającym blisko 300 lat konflikcie.

Słowa kluczowe: Rosja, Kaukaz, terroryzm, bezpieczeństwo

Abstract (English language) *Caucasian emirate* term stands both for terrorist organization and the area of northern caucasus, part of the russian federation. Terrorist groups that aim at separation of this region and creation of the sharia law based state are active in that area. This paper aim is to describe motives of terrorist, their leader doku umarov's biography and russian security policy towards this troubled region. An author tries to answer the question about chances of conflict solving and russia's possibilities and limitations in security policy towards northern caucasus. Also troubled history of relations between russian center and its southern periphery in 300 years lasting conflict will be described.

Key words: Russia, Caucasus, terrorism, security

WSTĘP

Jesienią 2007 roku Doku Umarow przywódca radykalnego islamskiego podziemia zbrojnego działającego na południowych kresach Federacji Rosyjskiej powołał do życia Emirat Kaukazu. Obszarem działalności podporządkowanych jego rozkazom bojowników uczynił teren w dużym stopniu pokrywający się z Północnokaukaskim Okręgiem Federalnym. Przywódca separatystów wyodrębnił w jego ramach pięć prowincji zwanych (wilajatami). Teren ich jest w dużym stopniu tożsamy z obszarem zajmowanym przez północnokaukaskie republiki. W ramach wilajatów zostały wyodrębnione fronty. Na czele tych terytorialno – politycznych tworów stoją amirowie odpowiedzialni zarówno za działania militarne jak również organizację aparatu cywilnego. Cechą charakterystyczną Emiratu Północnokaukaskiego jest odrębne od oficjalnie przyjętego nazewnictwo punktów geograficznych. Stolica Czeczenii Grozny w nomenklaturze bojowników oznacza Dżochar, stolica Dagestanu Machaczkała jest określana nazwą Szamilkała.² W wyniku działań zbrojnych podjętych w 1999 roku przez Rosjan zdolności bojowe podziemia wyraźnie zmalały. Głównymi narzędziami walki stały się terroryzm, zabójstwa polityczne, zasadzki minerskie. Obecnie liczbę bojowników zaangażowanych w działania zbrojne szacuje się na 400 – 1000 osób. Znacznie więcej jest jednak sympatyków ruchu udzielających wsparcia separatystom.³ Wyraźnie obniżyła się granica wiekowa bojowników biorących udział w nielegalnych działaniach zbrojnych na terenie Kaukazu Północnego. Przeciętny wiek członka podziemia to 21 – 23 lata zaś średni okres pozostawania z bronią w rękę w szeregach nielegalnych formacji zbrojnych to 1 – 1,5 roku.

¹ dr.: adiunkt w Instytucie Politologii Uniwersytetu Pedagogicznego im KEN w Krakowie. 31 526 Kraków, Kielecka 9/118. e-mail: rklaczynski@gmail.com

² W. Górecki, *Rosyjski Kaukaz bez zmian. Lokalna wojna na przedpolach olimpiady*, Prace OSW, Warszawa 2014, s. 17, <http://www.osw.waw.pl> (11.02.14)

³ Ibidem, s. 18.

Świadczy to zarówno o skuteczności rosyjskich oraz miejscowych struktur bezpieczeństwa jak również braku odpowiedniego doświadczenia ze strony separatystów. W przeciwieństwie do lat 90 XX wieku w szeregach islamskich radykałów dominują młodzi, niezbyt gruntownie przeszkoleni bojownicy. Kierownictwo radykalnego podziemia zbrojnego reprezentowane jest już tylko przez wąską grupę separatystów mogących się wylegitymować uczestnictwem w pierwszej (1994 – 1996) lub drugiej wojnie rosyjsko – czeczeńskiej (1999 – 2000). Należy do nich pełniący w okresie 1994 - 1996 funkcję dowódcy jednego z pułków Doku Umarow.¹ Charakterystyczny jest również odpływ cudzoziemskich bojowników. O ile w latach 90 XX wieku ich liczbę szacowano nawet na kilka tysięcy obecnie możemy mówić zaledwie o kilkudziesięciu cudzoziemcach, którzy zasilają szeregi separatystów. Nie mają oni w przeciwieństwie do lat 90 XX wieku jednolitego przywództwa. Po śmierci kilku cudzoziemskich amirów; Al Chataba, Abu Al Walida, Chafsa o wyłonieniu odrębnej cudzoziemskiej formacji nie może już być mowy. Ostatnim ze znaczących cudzoziemskich bojowników w szeregach separatystów był jordańczyk Muhannad. Po jego śmierci wiosną 2011 roku rola czynnika zagranicznego uległa dalszej marginalizacji.²

Zmianie uległa również taktyka separatystów. Od kilku lat nie dochodzi już do poważniejszych starć zbrojnych. Atakowane są pojedyncze posterunki miejscowych służb bezpieczeństwa i ochrony porządku publicznego oraz przeprowadzane nieliczne ze względu na słabość organizacyjną separatystów ataki terrorystyczne. Te ostatnie stanowią jednak poważne wyzwanie dla władz rosyjskich głównie ze względów prestiżowych. Obniżają one rangę państwa rosyjskiego jako stabilnego, silnego podmiotu relacji międzynarodowych, które w pełni przezwyciężyło swoje problemy. Mimo poważnych sukcesów w walce z podziemiem zbrojnym na Kaukazie Północnym nie udało się wyeliminować z jego szeregów przywódcy Doku Umarowa. Nadal realna jest również możliwość zamachów terrorystycznych.

Boleśnie przekonali się o tym Rosjanie zimą 2013 roku kiedy to terroryści samobójcy dokonali zamachów bombowych w Wołgogradzie. Celami separatystów było: zdestabilizowanie sytuacji w południowych regionach Federacji Rosyjskiej, odwrócenie uwagi opinii publicznej od Igrzysk Olimpijskich, wywołanie niezadowolenia społecznego w samej Rosji, którego ostrze skierowałyby się przeciwko prezydentowi Federacji Rosyjskiej Władimirowi Putinowi.³

1 GENEZA KONFLIKTU

Region Północnego Kaukazu należy do najbardziej konfliktogennych miejsc na świecie. Często porównywany jest z Bałkanami oraz Bliskim Wschodem ze względu na czas trwania i natężenie konfliktu. Kolonizacja Kaukazu Północnego przez armię rosyjską rozpoczęła się w XVIII wieku. Mimo, iż od początku obecności rosyjskiej na Kaukazie Północnym minęło już blisko 300 lat, Rosjanom nie udało się ostatecznie zdominować północnokaukaskich narodów. Niemalże każde nowe pokolenie Czeczenów, Inguszy, Dagestańczyków brało udział w zbrojnych wystąpieniach wymierzonych swoim ostrzem w Rosję (ZSRR). Największym zrywem niepodległościowym w historii regionu było powstanie Szamila trwające przez całą pierwszą połowę XIX wieku zakończone dopiero w 1859 roku kapitulacją czeczeńskiego przywódcy. Dopiero w 1864 roku udało się Rosjanom złamać opór Czerkiesów.⁴

¹ Ibidem, s. 18.

² Ibidem, s. 18 – 19.

³ W. Radziwinowicz, *Rosja w cieniu terroru*, „Gazeta Wyborcza”, nr 3, 2014, s. 9; W. Radziwinowicz, *Soczi Igrzyska Putina*, Warszawa 2014, ISBN 978 83 268 1299 6, s. 31 – 41.

⁴ S. Ciesielski, *Studia z dziejów Europy Wschodniej 2. Rosja Czeczenia dwa stulecia konfliktu*, Wrocław 2003, s. 56 – 80., ISBN 83 - 229 - 2399 – 6.

Niespokojnie było również w okresie późniejszym. W latach 1877 – 1878 Czeczenii pod przywództwem imama Alibek – Hadziego próbowali przeciwstawić się wielokrotnie liczniejszej armii rosyjskiej wspomaganej przez miejscowe milicje. Powstanie zakończyło się porażką i śmiercią przywódcy buntu.¹ Również okres po Rewolucji Październikowej był dla ludów Północnego Kaukazu niezwykle burzliwy i przyniósł za sobą próbę utworzenia niezależnego od Rosji państwa zrzeszającego przedstawicieli narodów kaukaskich.² Szczególnie tragiczne w skutki okazały się wydarzenia mające miejsce u schyłku II wojny światowej. Czeczenii i Ingusze zostali oskarżeni przez kierownictwo radzieckie o sprzyjanie Niemcom i kolaborację. Władze radzieckie podjęły decyzję o deportacji tych narodów w głąb ZSRR. Decyzję tą zrealizowano w lutym 1944 roku.³

Dopiero po odwilży 1956 roku będącej efektem słynnego referatu wygłoszonego przez radzieckiego przywódcę Nikitę Chruszczowa w czasie XX zjazdu KPZR udało się uzyskać zgodę na powtórne osiedlenie się na ziemiach ojczyrstych przymusowo wysiedlonych narodów.⁴ Przełom lat 80/90 XX wieku przyniósł za sobą w ZSRR falę wystąpień o podłożu narodowościowym, które w późniejszym okresie objęły również budującą swoją państwowość Federację Rosyjską. Najbardziej burzliwy przebieg miały one w Czeczenii. Doszło tam zarówno do walk o podłożu klanowym jak również otwartego konfliktu zbrojnego z Federacją Rosyjską. W latach 1994 – 1996 rosyjskie siły zbrojne usiłowały stłumić zbrojne wystąpienie Czeczenów. Działania podjęte przez Rosjan zakończyły się jednak spektakularną porażką. W 1996 roku na mocy porozumienia w Chasawjurskiej kończącej pierwszą wojnę czeczeńską, rosyjskie siły zbrojne wycofały się z republiki.⁵ Przez najbliższe trzy lata Czeczenia pozostawała de facto niezależnym od Rosji podmiotem.

Kierownictwo zbuntowanej republiki nie potrafiło jednak wykorzystać sytuacji i zbudować sprawnie działającego aparatu państwowego. Głównymi przyczynami takiego stanu rzeczy były: brak faktycznego porozumienia z Federacją Rosyjską dotyczącego przyszłości republiki, konflikt w ramach czeczeńskiego kierownictwa, słabość instytucjonalna oraz ekonomiczna tej części Rosji, brak wsparcia międzynarodowego, radykalizacja postaw separatystów. Do głosu doszli zwolennicy radykalnego islamu – wahabityzmu, którzy w 1999 roku zaatakowali sąsiedni Dagestan. To właśnie w ataku zbrojnym na Dagestan można szukać genezy Emiratu Kaukaskiego. Radykałowie islamscy pod dowództwem Chataba oraz Sz. Basajewa zostali odparci przez armię i miejscowe siły bezpieczeństwa. W wyniku tych wydarzeń rosyjskie kierownictwo podjęło decyzję o przywróceniu porządku konstytucyjnego na obszarze całego Północnego Kaukazu.⁶ Rozpoczęła się druga wojna czeczeńska zakończona sukcesem Rosjan, którzy podporządkowali sobie cały obszar republiki oraz doprowadzili do wyłonienia nowych, ukierunkowanych na współpracę z Federacją Rosyjską władz.

Walka z partyzantką czeczeńską trwała jednak nadal. Głównie dotyczyło to jednak obszarów górskich. Wraz ze śmiercią czołowych przywódców podziemia zbrojnego, brakiem środków i możliwości prowadzenia działań nieregularnych charakterystycznych dla partyzantki, kierownictwo podziemia zbrojnego postanowiło przejść na pozycje skrajnie radykalne co przyniosło efekt w postaci powstania Emiratu Kaukaskiego.⁷

¹ Ibidem, s. 100 – 102.

² E. Matuszek, *Narody Północnego Kaukazu. Historia – Kultura – konflikty 1995 – 1991*, Toruń 2007, ISBN 978 – 83 – 7441 – 768 – 6, s. 32 – 33.

³ Ch. King, *Widmo wolności. Historia Kaukazu*, Kraków 2010, ISBN 978 – 83 – 233 – 2953 – 4, s. 172 – 173.

⁴ E. Matuszek, *Narody...*, op. cit., s. 41 – 44.

⁵ S. Ciesielski, *Studia z dziejów...*, op. cit., s. 257 – 285.

⁶ *Dagestan, August 1999* [w:] *The Chechen Chronicles 99*, <http://fas.org/man/dod-101/ops/war/2000/01/chechen/222.thm> (08.02.14)

⁷ *Oficjalnyj reliz zajawlenia Amira Dokki Umarowa o prawoglaszenii Kaukaskowo Emirata*, www.kavkazcenter.com (21.02.10)

2 BEZPIECZEŃSTWO NA PÓLNOCNYM KAUKAZIE: WSPÓŁCZESNE UWARUNKOWANIA

W wyniku przeprowadzonych przez rosyjskie siły bezpieczeństwa oraz miejscowe struktury siłowe operacji specjalnych udało się wyeliminować szeroko rozumiane kierownictwo radykalnego islamskiego podziemia zbrojnego. Ich miejsce zajęli przedstawiciele młodego pokolenia bojowników islamskich, znacznie bardziej bezwzględnych i zdeterminowanych od swoich poprzedników choć co należy podkreślić o znacząco mniejszych możliwościach operacyjnych wynikających z braku doświadczenia oraz ograniczonych możliwościach operacyjnych co jest skutkiem relatywnie głębokiej penetracji Kaukazu Północnego przez Rosjan. Po 2001 roku na obszarze Kaukazu Północnego zwłaszcza w Czeczenii wygasły walki zbrojne.

Zdecydowanie większe znaczenie przybrały za to inne formy walki w postaci organizowania minerskich zasadzek, aktów terrorystycznych, zamachów na życie miejscowych przedstawicieli elity politycznej. Rosjanie wraz z miejscowymi strukturami bezpieczeństwa reagują na działalność podziemia zbrojnego w postaci operacji specjalnych wymierzonych w konkretne cele. Może przybierać to formę przeczesywania osad celem poszukiwania bojowników oraz osób będących ich zapleczem logistycznym, atakowania pojedynczych celów, w których ukrywają się członkowie nielegalnego podziemia zbrojnego. Taktyka ta choć przynosi efekty nie jest jednak w stanie całkowicie zniwelować działalności podziemia zbrojnego.¹ Jednym z celów bojowników islamskich jest przeniesienie ciężaru operacji terrorystycznych na obszar gdzie dominuje narodowość rosyjska. Każdy zamach w Moskwie, Wołgogradzie wpływa destabilizująco na sytuację wewnętrzną Federacji Rosyjskiej, podważa jej międzynarodowy autorytet. Radykalnemu podziemiu zbrojnemu udało się objąć operacjami terrorystycznymi obszar niemalże całego Kaukazu Północnego.

Siła oddziaływania Emiratu Kaukaskiego rozumianego jako organizacja nie zaś obszar jest jednak relatywnie niewielka. Zamachy terrorystyczne pomimo, iż spektakularne nie są w stanie zmienić polityki władz. Miejscowe klany znajdujące się u sterów rządów wyraźnie okrzepły wspierane przez rosyjskie centrum choć nie odgrywają one już takiej roli jak jeszcze w latach 90 XX wieku.² Islamskie podziemie zbrojne choć relatywnie nieliczne dysponuje jednak siecią kilku tysięcy wspierających nielegalne działania sympatyków, w samych operacjach zbrojnych nie biorących jednak udziału. Stanowią oni jednak cenne wsparcie logistyczne dla grup terrorystycznych. Rosyjskim służbom specjalnym coraz trudniej przeniknąć szeregi islamskiego podziemia zbrojnego. Przyczynami tego są: daleko posunięta decentralizacja struktur Emiratu Kaukaskiego, faktyczny brak jednolitego kierownictwa. Władza Doku Umarowa ma wymiar propagandowy, to raczej duchowy niż formalny przywódca północnokaukaskich terrorystów.

Nie sprzyja to budowie silnej, islamskiej alternatywy wobec państwa rosyjskiego za to umożliwia przetrwanie luźno ze sobą powiązanych (głównie ideologicznie) grup terrorystycznych.³ Rosjanom trudno bez gruntowanego rozpoznania prowadzić operacje terrorystyczne. Innym problemem, który stanowi wyzwanie zarówno przed władzą jak również miejscowymi elitami jest trudna sytuacja ekonomiczna większości północnokaukaskich republik. Mimo poważnych środków przeznaczonych z budżetu centralnego, efekty są wysoce niezadowalające.⁴

¹ W. Górecki, *Rosyjski Kaukaz bez zmian...*, op. cit., s. 19 – 25..

² Ibidem, s. 33.

³ R. Kłaczyński, *Doku Umarow ostatni partyzant na Północnym Kaukazie?* [w:] B. Nitschke (red.), *Europejskie stosunki narodowościowe. Aspekty duchowe i materialne*, Zielona Góra 2010, ISBN 978 – 83 – 60389 – 17 – 9, s. 85 – 92.

⁴ W. Górecki, *Rosyjski...*, op. cit., s. 28 – 54.

Paradoksalnie najkorzystniej przedstawia się sytuacja w Czeczenii, która mogła liczyć na poważne środki z budżetu państwa oraz zwolnienie z konieczności odprowadzania podatków. Czeczeńskiemu kierownictwu z Ramazanem Kadyrowem na czele udało się odbudować ze zniszczeń wojennych większą część republiki z jej stolicą miastem Grozny. Pojawiło się szereg inwestycji. Wraz z uspokojeniem sytuacji na Północnym Kaukazie rozpoczęto realizację projektu budowy nowoczesnych centrów sportów zimowych. Jedno z nich powstaje w byłej bazie czeczeńskich separatystów położonej w górach osadzie Wiedieno. Problemem Kaukazu Północnego pozostaje powszechny brak poszanowania praw człowieka.

W tej części Federacji Rosyjskiej obowiązuje prawo zwyczajowe stanowiące konglomerat szariatu z miejscowymi zasadami ukształtowanymi przez starszyznę rządzącą poszczególnymi tejpami. Brak stanowczej reakcji ze strony rosyjskiej spowodował, iż w północnokaukaskich republikach funkcjonują dwa systemy prawne: ten oficjalny rosyjski i nieoficjalny, islamski, ludyczny. Rosjanie reagują na łamanie prawa przez miejscowe elity władzy jedynie w ostateczności, gdy zagrożone są interesy centrum. Nierozwiązana kwestia pozostaje problem demograficzny. Szybki przyrost liczby ludności muzułmańskiej powoduje zwiększenie się i tak złej dla Rosjan dysproporcji między ludnością rosyjskojęzyczną a miejscowymi muzułmanami.

Region Północnego Kaukazu staje się pod tym względem coraz bardziej odrębnym bytem. Wysoki przyrost naturalny potęguje problemy społeczne szczególnie w odniesieniu do osób młodych próbujących odnaleźć się w trudnej kaukaskiej rzeczywistości. Stanowią oni niestety potencjalne zaplecze dla grup ekstremistycznych w szczególności tych spod znaku radykalnego islamu.

3 PERSPEKTYWY UREGULOWANIA SYTUACJI NA PÓLNOCNYM KAUKAZIE. ROLA I ZNACZENIE CZYNNIKA ROSYJSKIEGO W ROZWIĄZANIU SYTUACJI KONFLIKTOWYCH

W latach 90 XX wieku wśród północnokaukaskich separatystów przeważały racje niepodległościowe. Istniała wówczas choć mocno ograniczona możliwość współpracy z władzami rosyjskimi. Rozmowy dotyczące wypracowania kompromisowego rozwiązania były prowadzone przez czeczeńskich separatystów z władzami rosyjskimi oficjalnie lub za pośrednictwem stron trzecich niemalże do końca lat 90 XX wieku. Kolejne zawierane przez strony konfliktu porozumienia w tym kończące pierwszą wojnę rosyjsko – czeczeńską w Chaswjurcie z 1996 roku nie zawierały jednak uregulowania najważniejszej kwestii dotyczącej przyszłego statusu Czeczenii. Rosjanie nie chcieli się zgodzić na niepodległość republiki w obawie przed powstaniem swoistego rodzaju prawnego casusu, który mógłby doprowadzić do rozpadu rosyjskiego państwa.

Dlatego też rosyjskie elity polityczne uznały konieczność utrzymania jurysdykcji na całym obszarze Federacji Rosyjskiej jako swoje najważniejsze zadanie. Z tym stanem rzeczy nie chciała się pogodzić strona czeczeńska. Propozycje uzyskania szerokiej autonomii, z możliwością wyboru własnych władz, siłami porządkowymi, odrębnym skarbem nie spotkały się ze zrozumieniem ze strony kierownictwa czeczeńskiego. Stało ono na stanowisku niepodległości, nie wierząc w zapewnienia strony rosyjskiej o możliwości dalszego pozostawania Czeczenii w ramach Federacji Rosyjskiej. Z drugiej jednak strony pole manewru czeczeńskich separatystów było ograniczone. Republika nie była w stanie prowadzić samodzielnej polityki zagranicznej, budżet Czeczenii pozostawał pojęciem wirtualnym i bez wsparcia ze strony Federacji Rosyjskiej nie można było stworzyć spójnej konstrukcji finansowej określającej ekonomiczny byt quasi państwa. De facto nie istniały również struktury władzy, które choć w części pochodziły z wyborów nie sprawowały kontroli nad terytorium republiki.

Na poszczególnych jej obszarach rządy sprawowali komendanci polowi stojąc na czele niezależnych od kierownictwa zbuntowanej republiki oddziałów zbrojnych. Często dochodziło do walk między komendantami polowymi o władzę, wpływy w końcu zajmowany teren. Trudno w takich warunkach było mówić o rozmowach mających na celu uregulowanie konfliktu. Przełom w relacjach na Kaukazie Północnym nastąpił w 1999 roku, kiedy to dwaj komendanci polowi Sz. Basajew oraz Jordańczyk Chatab przeprowadzili operację zbrojną wymierzoną w sąsiedni Dagestan. Ostatecznie przekreśliło to możliwość pokojowego zakończenia konfliktu. Wybór dokonany przez część czeczeńskiego podziemia zbrojnego polegający na pełnej identyfikacji ruchu z ideologią radykalnego islamu zdecydował o przyszłych losach nie tylko Czeczenii ale również całego obszaru Północnego Kaukazu.¹

Polityka rosyjska wobec Północnego Kaukazu od początku charakteryzowała się kombinacją wariantów: siłowego i politycznego. Hard Power to użycie sił militarnych, soft power zaś powierzenie gotowym na współpracę z Rosją miejscowym elitom politycznym władzy nad północnokaukaskimi republikami. Czerpiąc wzory z historii północnokaukaskich wojen, wykorzystując dostępne mechanizmy jakie daje sprawowanie rządów doprowadzono do czeczenizacji konfliktu. Niewielkie grupy ekstremistów są likwidowane przez miejscowe organa bezpieczeństwa utrzymywane ze środków pochodzących z budżetu centralnego. Średnia pensja milicjanta w północnokaukaskich republikach to 1,5 tys USD. Oddanie wielu spośród istniejących instrumentów władzy miejscowym elitom ogranicza rosyjskie koszty prowadzenia wojny z drugiej jednak strony zmniejsza znaczenie czynnika rosyjskiego na Kaukazie Północnym zawęża możliwości lokalnej kreacji rzeczywistości. Dlatego też obecna stabilizacja jest relatywnie krucha. Nie opiera się na poważnych fundamentach. Brak wypracowanego trwałego rozwiązania, mogącego spowodować rozwój północnokaukaskich republik przy utrzymaniu więzi z Federacją Rosyjską. Ta ostatnia stara się poprzez środki finansowe doprowadzić do poprawy sytuacji w regionie. Rosjanie słusznie uważają, iż czynnik materialny może ograniczyć w poważny sposób działalność miejscowych separatystów, którzy będą mieli wraz z poprawą sytuacji w północnokaukaskich republikach zdecydowanie bardziej ograniczone pole manewru. Zmniejszy się źródło rekrutacji nowych członków dla podziemia zbrojnego, redukcji ulegnie baza logistyczna. Poważniejsza od dotychczas proponowanej alternatywa w postaci godnego życia dla mieszkańców tego regionu Rosji stanowiłaby dla bojowników poważną barierę rozwojową. Problemami są jednak powszechny nepotyzm i korupcja. Zjawiska te powodują, iż duża część z przeznaczonych na rozwój tego regionu środków jest marnotrawiona. Najlepiej sytuacja polityczno – społeczno – ekonomiczna na Północnym Kaukazie wygląda w Czeczenii.

Zniszczona działaniami wojennymi republika, szybko podniosła się z ekonomicznej zapaści wskutek rządów Ramzana Kadyrowa. Relatywnie dobrze wykorzystał on dostępne mechanizmy władzy oraz potężne środki finansowe pochodzące z budżetu centralnego. Przy okazji jednak ograniczył rosyjską obecność w republice i mimo deklarowanego przywiązania do instytucji rosyjskiego państwa, miejscowy przywódca prowadzi własną niezależną od centrum politykę. Jurysdykcja opiera się bardziej na prawach Szariatu niż rosyjskich normach prawnych. Charakterystyczny jest brak reakcji ze strony rosyjskiej na postępującą brutalizację życia politycznego, powrót do tradycji „kultu jednostki”, braku poszanowania dla praw człowieka. Ambicje czeczeńskiego lidera wykraczają daleko poza obszar republiki. Nawet niechętnie czeczeńskiemu przywódcy środowiska emigracyjne podkreślają, iż obecny lider mimo lojalnościowych deklaracji względem rosyjskiego partnera położył poważne fundamenty pod niezależność republiki. Rosjanie za cenę spokoju oraz utrzymanie pewnych wpływów godzą się jednak z tak definiowaną sytuacją.²

¹ S. Ciesielski, *Studia...*, op. cit., s. 286 – 314.

² W. Górecki, *Rosyjski...*, op. cit., s. 55 – 60.

Federacja Rosyjska nie dysponuje konkretnym, w pełni realnym projektem rozwiązania sytuacji na Północnym Kaukazie. Podejmowane działania mają charakter doraźny i są efektem reakcji na już istniejącą sytuację. W stosunku do podziemia zbrojnego, w szeregach którego przeważają zwolennicy terrorystycznych metod działania strona rosyjska uznaje używanie siły za jedyne skuteczne narzędzie kreacji rzeczywistości. Trudno jednak o inne rozwiązania, bowiem trudno wyobrazić sobie na czym mógłby opierać się kompromis z radykalnym islamskim podziemiem zbrojnym. Pomimo wyraźnego osłabienia radykalnego podziemia będzie ono w dalszym ciągu destabilizująco oddziaływać na sytuację w regionie, spowalniając konieczne przemiany społeczno – gospodarcze, modernizację całego obszaru Północnego Kaukazu.¹

KONKLUZJA

Wraz z poprawą sytuacji ekonomiczno - społecznej zmianie ulegać będą również warunki życia w północnokaukaskich republikach. Zredukowane będą również napięcia społeczne. Nie należy się jednak spodziewać definitywnego rozwiązania problemu. Procesy demodernizacji, islamizacji w końcu dalszego wyodrębniania się obszaru Północnego Kaukazu z Federacji Rosyjskiej będą postępować i niewiele wskazuje na to aby uległy wyhamowaniu. Koniecznym wydaje się znalezienie takiego modelu koegzystencji aby zapewniał on obydwu stronom możliwość pokojowego współżycia. Wydaje się, iż Rosjanom przy obecnie prowadzonych metodach działania udało się osiągnąć maksimum korzyści politycznych, na które mogli liczyć. Całkowite wyeliminowanie fundamentalistycznego podziemia zbrojnego jest jednak mało prawdopodobne. Można zabiegać jedynie o dalsze ograniczenie jego możliwości operacyjnych. Trudno również będzie zbudować trwałe podstawy pod prawidłowo funkcjonujący mechanizm sprawowania przez Federację Rosyjską władzy na tym obszarze. Rola administracji, nad którą usiłuje sprawować kontrolę rosyjskie centrum jest mocno ograniczona i odnosi się głównie do ośrodków miejskich. Miejskowa administracja, kojarzona z rosyjskim władztwem nie cieszy się zaufaniem ze strony mieszkańców. Jej działania charakteryzuje nepotyzm, korupcja nierzadkie są powiązania ze światem przestępczym. Rosjanie starają się w coraz większym stopniu uzupełniać aparat administracyjny osobami cieszącymi się zaufaniem społecznym a wywodzącymi się z miejscowych elit. Tak rozumiane działania mają osłabiać radykalne podziemie zbrojne.

Emirat Kaukazu powołany do życia przez Doku Umarowa pozostaje organizacją (podziemnym państwem?) mającym mocno propagandowy charakter. Widoczny jest brak konkretnej oferty, która powinna stanowić alternatywę wobec rosyjskiej polityki. Miejskowa społeczność jest zmęczona wojną, problemami społeczno – ekonomicznymi, czasy chaosu z okresu ostatniej dekady XX wieku są zbyt mocno obecne w świadomości aby w sposób bezkrytyczny kwestionować obecną, choć kruchą stabilizację. Powiązania radykalnego podziemia zbrojnego z międzynarodowym terroryzmem zamknęło drogę ewentualnego wsparcia roszczeń narodów Północnego Kaukazu wobec Rosji przez państwa obszaru euroatlantyckiego. Federacja Rosyjska nie musi się tłumaczyć ze swojej polityki wobec Kaukazu Północnego w międzynarodowych gremiach. Nie sprzyja to jednak wypracowywaniu nowych rozwiązań, zachęca do używania siły jako wygodnego narzędzia realizacji celów. Pozornie wygaszony konflikt może w przyszłości z powrotem odżyć z dużą siłą a w związku z tym fakt ten stanowi dla rosyjskich elit politycznych poważne wyzwanie, wobec którego nie można przejść do porządku dziennego.

¹ Szerzej o polityce Federacji Rosyjskiej wobec Kaukazu Północnego M. Słowikowski, *Północnokaukaskie wyzwania Rosji: nowa polityka rządu federalnego* [w:] T. Bodio (red.), *Kaukaz: transformacja przywództwa i elit politycznych*, Warszawa 2012, ISBN 978 83 7545 376 8, s. 227 – 258.

Bibliografia

- Ciesielski S., *Studia z dziejów Europy Wschodniej 2. Rosja Czeczenia dwa stulecia konfliktu*, Wrocław 2003, ISBN 83 - 229 - 2399 - 6.
- Dagestan, August 1999 [w:] *The Chechen Chronicles 99*, <http://fas.org/man/dod-101/ops/war/2000/01/chechen/222.thm> (08.02.14)
- Górecki W., *Rosyjski Kaukaz bez zmian. Lokalna wojna na przedpolach olimpiady*, Prace OSW, Warszawa 2014, <http://www.osw.waw.pl>
- King Ch, *Widmo wolności. Historia Kaukazu*, Kraków 2010, ISBN 978 - 83 - 233 - 2953 - 4
- Kłaczyński R., *Doku Umarow ostatni partyzant na Północnym Kaukazie?* [w:] B. Nitschke (red.), *Europejskie stosunki narodowościowe. Aspekty duchowe i materialne*, Zielona Góra 2010, ISBN 978 - 83 - 60389 - 17 - 9
- Matuszek E., *Narody Północnego Kaukazu. Historia - Kultura - konflikty 1995 - 1991*, Toruń 2007, ISBN 978 - 83 - 7441 - 768 - 6.
- Oficjalnyj reliz zajawlenia Amira Dokki Umarowa o prawogłaszenii Kaukaskowo Emirata*, www.kavkazcenter.com (21.02.10)
- Radziwinowicz W., *Rosja w cieniu terroru*, „Gazeta Wyborcza”, nr 3, 2014
- Radziwinowicz W., *Soczi Igrzyska Putina*, Warszawa 2014, ISBN 978 83 268 1299 6.
- Słowikowski M., *Północnokaukaskie wyzwania Rosji: nowa polityka rządu federalnego* [w:] Bodio T. (red.), *Kaukaz: transformacja przywództwa i elit politycznych*, Warszawa 2012, ISBN 978 83 7545 376 8

Recenzenti:

prof. dr. hab. Jan MACIEJEWSKI,
doc. RSDr. Jozef MATIS, PhD.,

ETICKÉ A METODOLOGICKÉ LIMITY SKÚMANIA SOCIÁLNYCH JAVOV V OZBROJENÝCH ZLOŽKÁCH.

ETHICAL AND METHODOLOGICAL LIMITS IN THE RESEARCH OF SOCIAL PHENOMENA IN ARMED FORCES.

KMOŠENA Miroslav¹

ABSTRAKT: Obsahom príspevku je objasnenie niektorých etických a metodologických limitov skúmania sociálnych javov v ozbrojených zložkách. Autor upozorňuje na dodržiavanie etických zásad realizácie výskumov s ľudským činiteľom v spoločenských a behaviorálnych vedách vo všeobecnosti a v špecifických podmienkach ozbrojených síl. Poukazuje tiež na nutnosť uvedomenia si rizík spojených s využitím výsledkov výskumov sociálnej sféry a na limity kvantitatívneho a kvalitatívneho výskumu sociálnych javov v silových rezortoch.

Kľúčové slová: sociálne javy, výskum, extrémizmus, etika výskumu, výsledky výskumu, metódy výskumu

ABSTRACT: The paper focuses on the clarification of some ethical and methodological limits in the research of social phenomena in armed forces. The author emphasises following ethical principles of research development with human element in social and behavioural sciences in general and the specific military conditions. The necessity of understanding the risks of applying the research outcome of social area and the limits of both quantitative and qualitative research of social phenomena in forces are highlighted.

Key words: social phenomena, research, extremism, research ethics, research outcome, research methods

ÚVOD

Skúmanie sociálnych hnutí, prejavov radikalizmu, extrémizmu, rasovej či etnickej neznášanlivosti a sociálne nežiaducich javov je v poslednej dobe aktuálne a populárne. Výskumné aktivity zamerané na uvedené javy sú realizované v podobe samostatných vedeckých výskumov alebo výskumov, ktorých cieľom a objektom je iná oblasť sociálnej sféry a niektorý z týchto javov skúmajú viac menej sprostredkovane. Samozrejme, takéto témy sú aj súčasťou rôznych prác záverečného charakteru v oblasti spoločenských a behaviorálnych vied. Nie vždy si však výskumníci plne uvedomujú skutočnosť, že v mnohých prípadoch skúmajú „sociálne citlivú oblasť“. Cieľom príspevku je poukázať na niektoré etické a metodologické obmedzenia, limity skúmania sociálnych javov s dôrazom na extrémizmus vo všeobecnosti a v špecifických podmienkach ozbrojených síl Slovenskej republiky. Svojim obsahom príspevok reaguje na iniciovanie výskumu extrémizmu v ozbrojených silách Slovenskej republiky mimovládnu organizáciou CENAA. To, že sa jedná o naozaj „sociálne citlivý výskum“ určujú minimálne dve skutočnosti:

1. aj keď sa jedná o interdisciplinárny výskum, vo svojej podstate má všetky znaky výskumu na ľuďoch,
2. v rezorte, ktorý má podľa výskumov verejnej mienky u občanov veľmi dobrý kredit, už samotné rozhodnutie skúmať extrémizmus v ozbrojených silách Slovenskej republiky je odvážne.

Niektoré metodologické a etické limity skúmania sociálnych javov v spoločnosti a v podmienkach ozbrojených síl Slovenskej republiky. Mnoho štúdií a skúmaných tém má pre skúmané osoby, inštitúcie i pre celú spoločnosť ako celok širšie dôsledky. Preto je dôležité, aby si realizátori sociálneho skúmania uvedomili určité obmedzenia, limity skúmania ľudského faktora a rešpektovali etické zásady realizácie výskumov s ľudským činiteľom. Rozsah obmedzení je celkom určite väčší ako ponúka samotný príspevok, ale do popredia vystupujú hlavne tieto metodologické a etické obmedzenia, limity a pravidlá.

¹ PhDr., PhD.: odborný asistent Katedry spoločenských vied a jazykov Akadémie ozbrojených síl gen. M.R. Štefánika v Liptovskom Mikuláši, Demänová 393, 03101 Liptovský Mikuláš, Slovenská Republika. e-mail: kmosena@aos.sk

METODOLOGICKÉ A ETICKÉ LIMITY SKÚMANIA SOCIÁLNYCH JAVOV V SPOLOČNOSTI

a) uvedenie si možných dopadov, dôsledkov skúmania určitých kontroverzných alebo sociálne citlivých tém, medzi ktoré určite patrí aj extrémizmus.

Samotné rozhodnutie o tom, kto a čo sa bude skúmať má dopady, ktoré sa niekedy nedajú odhadnúť. Typickým príkladom je napríklad skúmanie vplyvu rasy na inteligenciu alebo homosexuality medzi učiteľmi. Výsledky môžu poslúžiť na jednej strane k obhajobe skúmaných ľudí, ale tiež môžu spôsobiť posilnenie rozdielov a predsudkov voči nositeľom skúmaného problému. Typickým príkladom je výskum z roku 1995 realizovaný Inštitútom pre kriminológiu a sociálnu prevenciu v Prahe zameraný na postoje pražskej mládeže na to, že by v ich bezprostrednom susedstve bývala rodina určitej rasy, resp. národnostnej skupiny. Respondenti mali v jednej položke dotazníka zoradiť rodiny podľa toho, ako veľmi by im vadili – arabská, rómska, slovenská, čínska a černošská.¹ Ak by zistenia riešitelia neinterpretovali správne, objektívne a bez predpojatosti, mohli v tomto prípade prispieť k posilneniu predsudkov voči Rómom u mládeže. Obhajobou výskumníkov je pri takýchto typoch výskumov často argument, že sa nevyhýbajú sociálnej zodpovednosti. Nesmieme však zabúdať ani na to, že i v zdanlivo čistom akademickom výskume výber toho čo budeme skúmať závisí na sociálnych vplyvoch, spoločenskej či dokonca politickej objednávke.

b) problematické využitie výsledkov výskumu a to, koho a ako ovplyvnia.

Poznanie je málokedy neutrálne, je možné využiť ho k zlepšeniu podmienok a kvality života človeka alebo k ich zhoršeniu. V dejinách nachádzame mnoho príkladov, kedy výskumy uskutočňované s najlepšimi, s najčistejšími úmyslami boli hrubým spôsobom zneužitú. Vojenské vedy hrajú bezpochyby v tomto snažení prvé husle. Napr.: Výskumy deindividualizácie a zmien postojov môžu objasniť príčiny vzniku spoločensky nežiaduceho správania ako je extrémizmus, ale na druhej strane môžu poslúžiť k vymývaniu mozgov vojnových zajatcov, politických väzňov alebo vyvolávaniu medziskupinových konfliktov, prípadne k ovplyvňovaniu voličov v predvolebnej kampani. Veľmi citlivou oblasťou realizácie výskumov na ľuďoch je tiež navrhovanie sociotechnických, sociálnych a iných opatrení, ktoré sa týkajú spôsobov ovplyvňovania, kontroly a prevencie vzniku určitého nežiaduceho správania. V politológii, v sociológii, v psychológii sa často obhajujú výskumníci tým, že ich výskum má za cieľ zabrániť vzniku násillia, rastu agresivity a pod. Tu musíme ale zvažovať aj otázky typu – kto rozhoduje o tom aké správanie je žiaduce?, kto kontroluje kontrolujúcich, tzn. výskumníkov?, sú navrhované opatrenia realizovateľné v aktuálnych podmienkach života spoločnosti a v samotnej inštitúcii, ktorej sa výskum týka? kto nám dáva právo zasahovať do mechanizmov prírody, konkurenčného boja, prirodzeného výberu a do slobody a autonómie jednotlivca či sociálnych skupín?²

c) riziko chýb a predpojatosti v sociálne citlivom výskume.

Je známe, že predčasná aplikácia psychológie a sociológie na politické otázky oslabuje dôveru verejnosti k spoločenským vedám. Dôsledne musia byť preto spracované vo výskumoch takéhoto typu teoretické východiská, zabezpečená validita a reliabilita metód, vyhodnotenie empirických údajov a ich vedecká interpretácia. Predpojatosť vo výskumoch zameraných na extrémizmus, radikalizmus a iné sociálne nežiaduce javy sa môže objaviť napr. vo výbere výskumného súboru.

¹ Porovnaj: TRÁVNIČKOVÁ, I., MARTINKOVÁ, M., SCHEINOST, K.: *Pražská mládež a lidská práva*. Praha: Institut pro kriminologii a sociální prevenci, 1995

² Pozri bližšie: FERJENČÍK, Ján.: *Úvod do metodologie psychologického výskumu*. Praha: Portál, 2000. s. 60 – 62. ISBN 80-7178-367-6

Napr.: budeme skúmať len vojakov a poddôstojníkov pochádzajúcich z východu Slovenska alebo vekovú kategóriu bývalých vojakov od 30 do 45 rokov.

Predpojatosť sa často týka aj metód skúmania. Neustále sa budeme utvrdzovať v tom, že dotazník je vhodný pre túto oblasť skúmania, lebo za krátky čas na veľkej vzorke získame množstvo údajov. V publikovaní sa predpojatosť prejavuje tak, že výsledky môžu byť interpretované v takej podobe, aby vyhovovali určitému politickému záujmu a „vedecky“ ho podporovali. Aj pri zverejnení výsledkov skúmania extrémizmu v ozbrojených zložkách bude ťažké rozhodovanie v tom, či v otvorenej podobe ponúknuť odberateľovi a kompetentným zložkám aj negatívne výsledky. Upozornenie: trend je taký, že sa popularizujú aj negatívne zistenia, svedčia o serióznosti a objektivite výskumu.

d) pri výskumoch, ktoré sa týkajú ľudského faktoru často výskumníci zabúdajú na dodržiavanie elementárnych etických pravidiel.

Existujúce etické kódexy v behaviorálnych vedách sú všeobecne akceptovanými dohodami, ktoré prijala určitá komunita vedcov a snaží sa ich pri výskume s ľudským činiteľom dodržiavať. Typickým príkladom formulácie takýchto dohodnutých pravidiel je manuál Americkej psychologickéj asociácie (APA, 1982) s názvom „Etické princípy pri výskume s ľuďmi“. Uvedený manuál obsahuje predovšetkým tieto princípy:

- súhlas účastníkov - respondentov, rešpekt a ohľad, úcta v zmysle toho, že výskum nie je v konflikte so záujmami a právami skúmaných osôb,
- právo na informácie - účastníci majú právo vedieť čoho sa zúčastňujú, aký je cieľ a zmysel výskumu. Zároveň je nutné v tejto súvislosti rešpektovať skutočnosť, že už samotné uvedenie si toho, že sa konkrétny respondent stáva súčasťou skúmania môže ovplyvniť výsledky výskumu. V rezorte obrany je aktuálne háklivé i to, že vojaci – respondenti sú akosi saturovaní množstvom výskumov iniciovaných z Personálneho úradu ozbrojených síl Slovenskej republiky a z Oddelenia analýz a verejnej mienky Komunikačného odboru Kancelárie ministra obrany Slovenskej republiky,
- právo na súkromie a dôvernosť informácií o účastníkoch. Všetky údaje o účastníkoch skúmania musia zostať dôverné. Výnimkou je situácia, kedy tieto osoby dajú súhlas s neanonymitou ešte pred začiatkom výskumu,
- právo odstúpiť z výskumu, ktoré spočíva v tom, že skúmaný človek môže kedykoľvek odstúpiť od účasti vo výskume, ak to považuje za vhodné. Nikto nemá nárok nútiť ľudí do účasti vo výskume, a to ani z pozície nadriadeného alebo zamestnávateľa.

V oblasti výskumu verejnej mienky a trhu by mali dohliadať na dodržiavanie určitých medzinárodných štandardov národné organizácie združujúce príslušné výskumné inštitúcie. V Slovenskej republike túto úlohu plní SAVA (Slovenská asociácia výskumných agentúr), ktorej strešnou organizáciou nadnárodného charakteru je ESOMAR s vlastným etickým kódexom. SAVA má za povinnosť v rámci svojho pôsobenia napr. kontrolovať anketárske siete, spoľahlivosť výskumných postupov, kvalitu zberu údajov a pod.¹

e) idiografický alebo nomotetický prístup, kvalitatívny verzus kvantitatívny výskum pri skúmaní extrémizmu.

Kvantitatívny výskum je reduktívnym skúmaním. Ide v podstate o skúmanie väčších skupín s cieľom nájsť určité všeobecné znaky správania, ktoré sa vyťahujú na jeho nositeľov. Tento nomotetický prístup sa pri určitom zjednodušení prejavuje v tom že jav sa vyjadruje štatistickým číslom podporujúcim určitý všeobecný znak správania. Postihnúť taký zložitý jav ako je extrémizmus a ešte v špecifických podmienkach je v plnej komplexnosti nemožné.

¹ ČUKAN, Karol, ŠRÁMEK, Ludovít.: *Verejná mienka*. Trnava: Univerzita sv. Cyrila a Metoda v Trnave, 2013. s. 133 – 134. ISBN 978-80-8105-495-2

Redukcionizmus sa potom prejaví v tom, že máme na výber či budeme skúmať príčiny extrémizmu, alebo prejavy, frekvenciu výskytu, jeho podoby, prípad-ne iné premenné. Ak pôjdeme touto cestou, potom je potrebné orientovať sa len na niektoré z uvedených možností a venovať sa im detailnejšie, presnejšie. Samozrejme pri preferencii takého spôsobu skúmania to povedie k povrchnejšiemu porozumeniu jednotlivcovi – konkrétnemu nositeľovi extrémizmu.¹

Kvalitatívny výskum skúma určitý jav podľa možností v celej šírke a podobách, v súvislostiach, do hĺbky. Nevýhodou však je, že je založený na idiografickom prístupe, tzn. skúmaní jednotlivcov s cieľom dosiahnuť jedinečné porozumenia správania nositeľa extrémizmu. Preto najčastejšie využívanou metódou sú prípadové štúdie umožňujúce úplnejšie poznanie konkrétneho človeka. Nevýhodou je ale to, že nemôžeme legitímne zovšeobecňovať, aplikovať údaje získané od jednej osoby na ostatných ľuďoch. Metodologicky je napačiteľná tiež reprezentatívnosť výskumov takéhoto charakteru.

Ako teda skúmať extrémizmus?

Záleží to od toho ako vymedzíme cieľ skúmania. Ak budeme extrémizmus v ozbrojených zložkách popisovať a snažiť sa mu porozumieť potom je vhodnejší idiografický prístup charakteristický skôr pre kvalitatívny výskum. Ak chceme rôzne prejavy a podoby extrémizmu predvídať a kontrolovať, zisťovať frekvenciu výskytu, tak je potrebné ísť cestou kvantitatívneho výskumu. Je potrebné si uvedomiť, že každý respondent zo skúmanej vzorky je v určitom ohľade:

1. ako žiadny iný z respondentov,
2. ako niektorí iní respondenti,
3. ako všetci respondenti výskumu.

Ak sa nám nepodarí nájsť určitú rovnováhu, kompromis medzi týmito prístupmi, riešením je uprednostnenie nomotetického prístupu, teda kvantitatívneho výskumu extrémizmu. O tom, že sa kompromis pri skúmaní zložitých sociálnych javov dá nájsť, svedčí výskum „Agresívneho správania v policajnej praxi“, ktorý realizoval tím riešiteľov na Policajnej akadémii Českej republiky v Prahe, kedy okrem dotazníkov a štatistických ukazovateľov použili riešitelia aj prípadové štúdie (Porovnaj: Spurný, 2010).

ZÁVER

Sociálna sféra poskytuje mnohé námety pre skúmanie. Ak má mať jej skúmanie naozaj vedecký charakter musí byť systematické, kontrolované, objektívne a verejne overiteľné. Aj keď sú princípy, či pravidlá výskumu v sociálnych a behaviorálnych vedách jasne formulované, často sa pohybuje výskumník na tenkom ľade. Subjektívna zodpovednosť za priebeh výskumu, interpretáciu zistení, riziká spojené so skúmaním a za využitie výsledkov zostáva vždy len na ňom. V oblasti tzv. „sociálne citlivých výskumov“ akým bude bezpochyby aj výskum extrémizmu v ozbrojených zložkách je preto nevyhnutné uvedomiť si a rešpektovať určité etické a metodologické limity a odporúčania.

Literatúra:

- ČUKAN, Karol, ŠRÁMEK, Eudovít.: *Verejná mienka*. Trnava: Univerzita sv. Cyrila a Metoda v Trnave, 2013. ISBN 978-80-8105-495-2
- FERJENČÍK, Ján.: *Úvod do metodologie psychologického výskumu*. Praha: Portál, 2000. ISBN 80-7178-367-6
- HILL, Grahame.: *Moderní psychologie*. Praha: Portál, 2004. ISBN 80-7178-641-1

¹ HILL, Grahame.: *Moderní psychologie*. Praha: Portál, 2004. ISBN 80-7178-641-1

SPURNÝ, Joža. a i.: *Agresivní projevy hromadného chování v policejní praxi. Závěrečná výzkumná zpráva.* Praha: Policejní akademie České republiky, 2010.

KMOŠENA, Miroslav.: *Poznatky z výskumu správania sa jednotlivcov a davu v krízových situáciách v priestoroch nasadenia vojakov ozbrojených síl Slovenskej republiky.* In: Aktuálne problémy vojenskej sociológie. Liptovský Mikuláš: AOS, 2011. ISBN: 978 80-8040-440-6

TRÁVNÍČKOVÁ, I., MARTINKOVÁ, M., SCHEINOST, K.: *Pražská mládež a lidská práva.* Praha: Institut pro kriminologii a sociální prevenci, 1995.

Recenzenti:

prof. dr. hab. Jan MACIEJEWSKI,
doc. RSDr. Jozef MATIS, PhD.,

ПРЕДОТВРАЩЕНИЕ ЧРЕЗВЫЧАЙНЫХ СИТУАЦИЙ СВЯЗАННЫХ С ЗАГРЯЗНЕНИЕМ ПОВЕРХНОСТНЫХ ИСТОЧНИКОВ ВОДОСНАБЖЕНИЯ ИОНАМ ТЯЖЕЛЫХ МЕТАЛЛОВ

PREVENTION OF ACCIDENTAL RELATED TO POLLUTION OF SURFACE WATER SOURCES WITH HEAVY METAL IONS

KOVALOV Pavlo,¹ VINOGRADOV Stanislav,² PONOMARENKO Roman³

АННОТАЦИЯ: В статье рассматриваются методы реагентного удаления ионов железа и марганца из поверхностных водных источников. Преимущества и недостатки метода аэрации воды. Способы повышения эффективности удаления железа и марганца путем аэрации воды. Отмечено, что повысить эффективность удаления ионов марганца до уровня, соответствующего требованиям нормативных документов, возможно путем использования метода аэрации при обеспечении подачи воздуха под давлением 2,5 атм. в закрытую реакционную камеру обеспечивающую пребывание обрабатываемой воды на протяжении не менее 20 мин. Таким образом, возможно осуществлять воздушный поток в двух режимах.

Ключевые слова: поверхностные источники, ионы тяжелых металлов, загрязнение, питьевая вода.

ABSTRACT: In the article the reagent methods of removing iron and manganese ions from the surface water sources. The advantages and disadvantages of the ejection aerate the water. Ways of increasing the efficiency of removal of iron and manganese by ejection aeration. Noted that to improve the removal efficiency of manganese ions to the level corresponding to the requirements of normative documents should not use the gutter device ejection aeration and ensure air supply at a pressure of 2.5 atm. in a sealed reaction chamber with dimensions providing treated water does not stay less than 20 min. Thus it is necessary to carry out the charge air flow in two modes,

Key words: surface sources, heavy metal ions, the pollution ejection, drinking water.

INTRODUCTION

Centralized water supply in Ukraine provided about 80 % of the population. In drinking water, along with others (organoleptic, microbiological) indicators of water quality is regulated by the content of heavy metals (iron and manganese), which are capable of forming ions with humic acids, water-soluble complex compounds that increase the migration ability of these ions in the water – sediment.⁴ Their content in the water of the river Dnepr, as the main source for drinking water in Ukraine exceeds the level set by the sanitary – hygienic standards ($[Fe] \leq 0,3 \text{ mg/decimeter}^3$, $[Mn] \leq 0,1 \text{ mg/decimeter}^3$)⁵ the period of rapid algal blooms (summer and spring) several times.⁶

The reasons for the deterioration of quality of drinking water produced from surface water sources are: continuous improvement of human impact on the natural surface water sources; imperfect and not focused on the current composition of natural water technology for potable water.

¹ PhD.: Kharkov, Chernyshevsky street, 94, National University of Civil Protection of Ukraine

² PhD.: Kharkov, Chernyshevsky street, 94, National University of Civil Protection of Ukraine

³ PhD.: Kharkov, Chernyshevsky street, 94, National University of Civil Protection of Ukraine
Ponomar49@yandex.ru

⁴ Hvesik M.A. Urgent problems of protection and restoration of water resources of Ukraine // International scientific-practical conference «Actual problems of the environment from human impact», 18-20 May 1994, Kremenchug, p. 85 - 93.

⁵ Hygienic requirements for drinking water intended for human consumption: PHealthRandR 2.2.4-171-10. [Effective from 01.06.2010]. - K.: The Ministry of Health of Ukraine, 2010. - 89 p. - (State sanitary rules and regulations).

⁶ Tretyakov O.V. The problem of the population providing safe drinking water from surface sources of drinking water in suchasni minds. // Science etc. UCPU «Problems emergencies»: art. 180 - 185.

Most of the existing drinking water treatment plants are working under the simplified processing technology of source water: coagulation-mechanical filtration (coarse filter, fine filter bulk or drum)-disinfection (usually chlorination). Neither of these stages of water does not provide complete removal of heavy metal ions from the raw water.

Increasing the amount of iron and manganese ions in potable water may cause an emergency associated in particular with the threat to public health because of heavy metals, reaching a certain concentration in the human body accumulates in the liver and kidney, causing poisoning and mutation.

The main tasks of civil protection as the development and implementation of measures for the prevention and prevention of emergency situations, as well as the development and implementation of research programs aimed at the prevention of emergency situations. Therefore the problem of removal of heavy metals from surface water sources in the preparation of drinking water to a concentration of certain regulations¹ is relevant for civil protection system in Ukraine.

1 ANALYSIS OF RECENT RESEARCH AND PUBLICATIONS.

A great contribution to solving the problems of drinking water made the following scientists: G. I. Nikoladze, G. G. Rudenko, I. Hollyuta, V. P. Kudesy and other.²

According to Nikoladze G.I. efficient treatment of surface water sources of iron and manganese are reagent methods.³

Reagent methods based on the introduction of raw water what – a substance that promotes the transition of soluble forms of ferrous iron (II) and manganese (II) insoluble in the trivalent and tetravalent form, respectively. This can be achieved in two ways: by introducing oxidant (atmospheric oxygen, ozone, chlorine and its compounds, potassium permanganate, and other), or raising the pH above 8 water (milk of lime, soda and other pH-correctors) and a combination of these methods. After the transfer of iron and manganese into insoluble form of the compound retained in the filter bed thickness fine filter and purified water is supplied to the further preparation of drinking water.

Of the oxidizing agents most safe and cheap is atmospheric oxygen, the basic method of the water supply in the air is aeration. Aeration method is that in a water–air created developed surface interphase contact intensification of mass transfer occurs between the water and atmospheric air through the dispersion, bubbling, splattering, or the simultaneous combination of these methods.⁴

The most common methods of air – vacuum suction jet (using different designs of ejectors for air leaks in the water flow) and pressure aeration – air supply to the water flow compressor.

With the implementation of these methods is provided by the course of reactions:

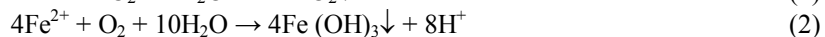
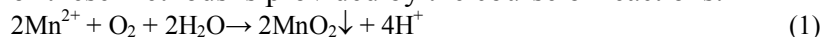

¹ Hygienic requirements for drinking water intended for human consumption: PHealthRandR 2.2.4-171-10. [Effective from 01.06.2010]. - K.: The Ministry of Health of Ukraine, 2010. - 89 p. - (State sanitary rules and regulations).

² Nikoladze G.I. Water: book / G.I. Nikoladze. - M.: Stroyizdat, 1979. - 140; Kulskiy L.A. Reference properties, analytical methods and purification. Volume One. - Kyiv: 1980. – 1206; G. Rudenko, V. Kravchenko, V. Polyakov. Purification of drinking water using filters // Chemistry and technology of water. - 1979. № 1. Pp. 66 – 69; Pariyar Ch.B. The purification of natural waters from compounds of iron, manganese and ammonium slurry etc. // Proc. Doc. 49th scientific. - Tech. Conf. - Kharkov: 1994. p. 114.

³ Nikoladze G.I. Water: book / G.I. Nikoladze. - M.: Stroyizdat, 1979. - 140;

⁴ Tretyakov O.V. The problem of the population providing safe drinking water from surface sources of drinking water in suchasni minds. // Science etc. UCPU «Problems emergencies»: art. 180 - 185.

Similar reactions occur with the above oxidation Fe^{2+} and Mn^{2+} active chlorine or hypochlorite:

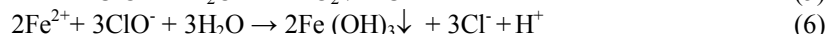
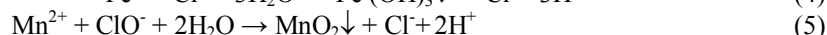
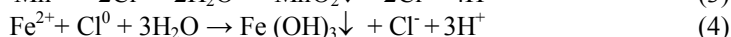
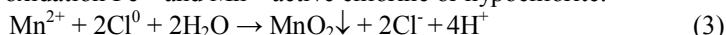

Experimental study of ejection method involved Pariyar Chet Bahadur [4]. In the study used an experimental setup consisting of a receiving chamber slit aerator placed in a tray on which the water flows by gravity to a settling tank (Draw. 1).

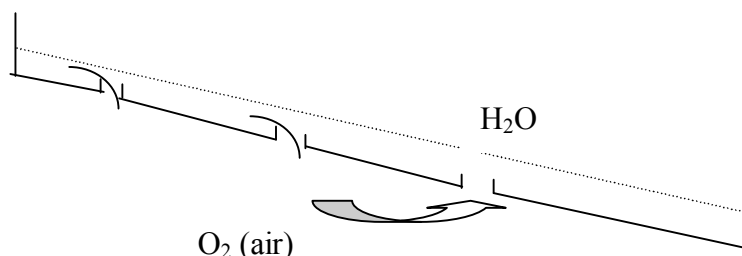

Drawing 1 The scheme ejection aerator

Moving water tray is provided with sloping turbulent flow of water in areas where the slits are formed vacuum zone providing suction air into the water flow and fast oxygenation to the equilibrium concentration, at a suitable temperature. The proposed design provides a set of dispersed water-air mixture through the depth and length of the aerator.

The degree of purification of water from iron and manganese using this method ejection aeration determined by the formula ¹:

$$\Theta = [1 - \exp(-K \cdot [O_2] \tau)] \cdot 100 \quad (7),$$

where: K – the oxidation reaction rate constant, [1/min.];

τ – the total residence time of water on the installation:

$$\tau = \tau_a + \tau_{or} + \tau_\phi, \quad (8),$$

where: τ_a – aeration time;

τ_{or} – retention time;

τ_ϕ – time filtering.

The effectiveness of iron removal (Θ_1) and manganese (Θ_2) of natural water of this method are given in the table 1.

Table 1 The effectiveness of removal of iron (Θ_1) and manganese from the natural water (Θ_2) by the ejection of aeration

Θ_1	$C_{\text{Fe}}, \text{mg/decimeter}^3, (\text{source})$	Θ_2	$C_{\text{Mn}}, \text{mg/decimeter}^3, (\text{source})$
65,64%	1,95	36%	5,01
91,58%	2,97		
98,48%	6,60		

Method ejection aeration efficiency values from removing iron and manganese from the natural water content (table), ensures high efficiency removal of iron, but the extremely low removal efficiency of manganese from raw water, the residual concentration of which exceeds the norm by more than 30 times.

¹ Andronov V.A., Ponomarenko R.V. Features emergencies emergencies related to anthropogenic impacts on surface waters. // ST. Science etc. UCP Ukraine «Problems emergencies» Issue. 7: UCP Ukraine 2008. p. 12-22.

2 STATEMENT OF THE PROBLEM AND ITS SOLUTION.

Establish the reasons for the low efficiency of removal of manganese ions from natural water when it is processed by the ejection of aeration. Develop recommendations to improve the effectiveness of removal of manganese in the implementation of this method in order to achieve its concentration in drinking water that meets established standards.

The basic factors that influence the degree of removal of manganese from surface water sources by the ejection of aeration are the initial concentration (C_0) of the manganese ions in water, the concentration of dissolved oxygen in the water and aeration time. In other words, the translation efficiency of manganese (+2) in the insoluble form of manganese dioxide is determined by the kinetics of the reaction (1). Based on the kinetic equation of the oxidation reaction of manganese ions, dissolved oxygen obtained in [8] in an industrial installation:

$$\ln \frac{C}{C_0} = -K \cdot [O_2] \cdot \tau_a \quad (9)$$

where: C – residual concentration $[Mn^{2+}]$, mg/decimeter³;
 C_0 – initial concentration $[Mn^{2+}]$, mg/decimeter³;
 τ_a – time aerate the water, min.

Was evaluated possible separation efficiency of manganese ions in the solid phase by changing the concentration of dissolved oxygen and aeration time. The results of evaluation are shown in Draw. 2 and 3.

From these results it follows that to achieve a residual concentration $[Mn^{2+}] < 0,1$ mg/decimeter³ at 10 min aeration time required to provide the concentration of dissolved oxygen at 42.3 mg/decimeter³, it is not possible to provide a mode of carrying out aeration in the ejection open the drawer. Increasing the time to 20 minutes of aeration desired dissolved oxygen concentration – 21.2 mg/decimeter³. To achieve a concentration of dissolved oxygen in a confined space in accordance with Henry's law, it is necessary to create a partial pressure of oxygen – 0.49 atm., which corresponds to the excess air pressure – 2.5 atm.

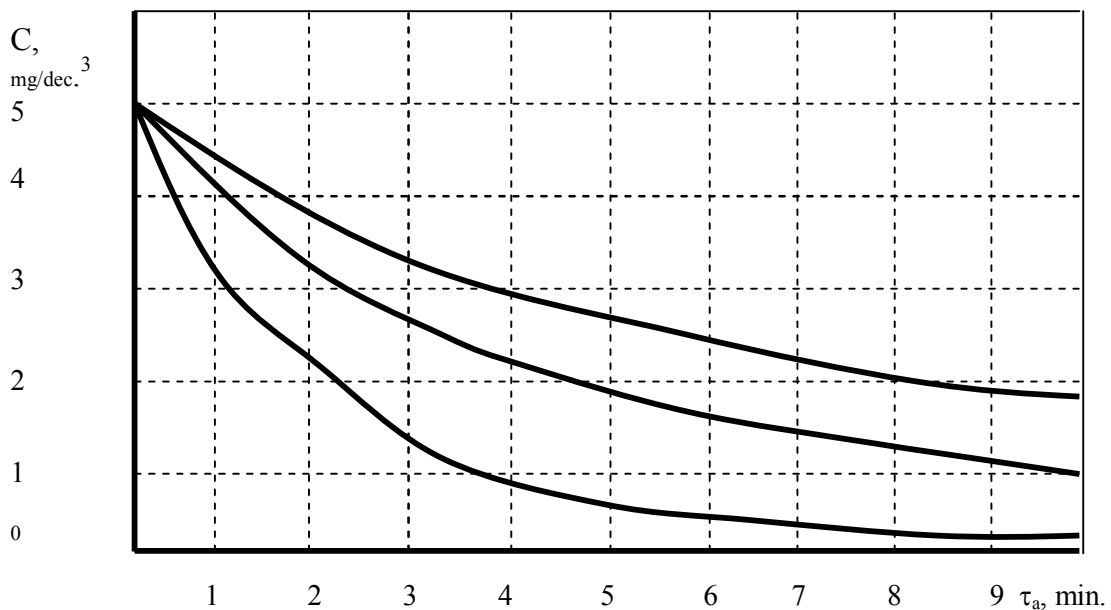

Drawing 2

Dependence of the change in the concentration of manganese ions in the source water from the aeration time when the concentration of dissolved oxygen in water:
 1 – 10.75 mg/decimeter³, 2 – 21.2 mg/decimeter³, 3 – 42.3 mg/decimeter³

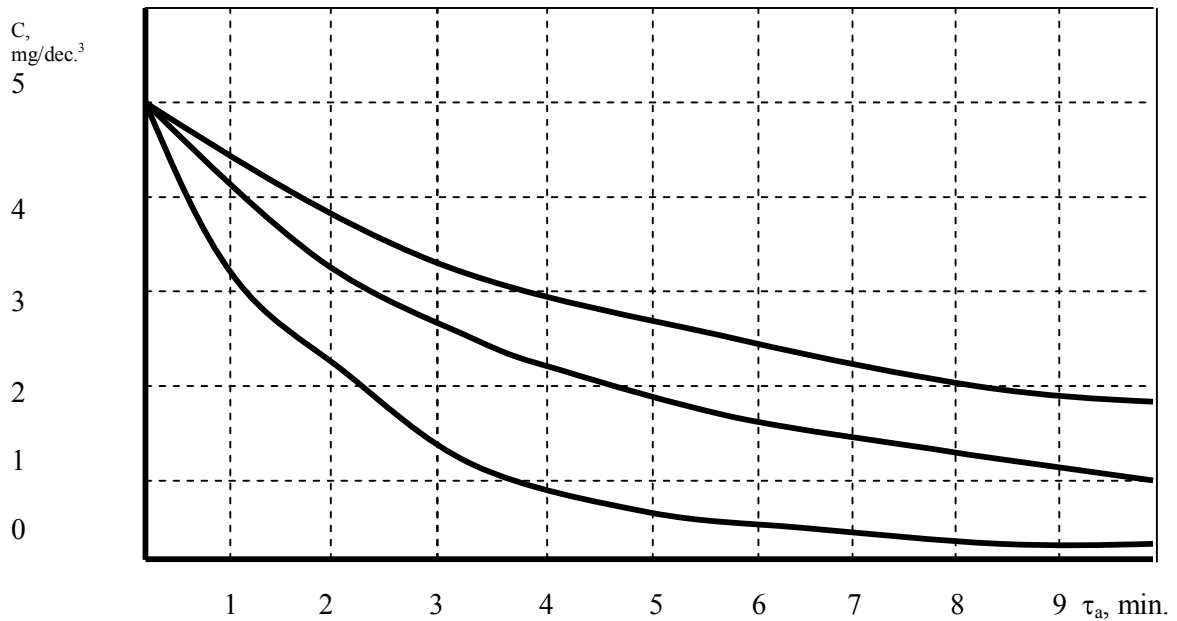

Drawing 3 Dependence of the change in the concentration of manganese ions in raw water by dissolved oxygen concentration in the aeration time:
1 – 10 min.; 2 – 20 min.

Thus, to improve the efficiency of removal of manganese ions to a level consistent with regulatory requirements,¹ should not use the device ejection chute aeration, and is necessary to ensure the supply of air at a pressure of 2.5 atm. in a sealed reaction chamber, with dimensions of stay providing treated water for at least 20 min (draw. 4).

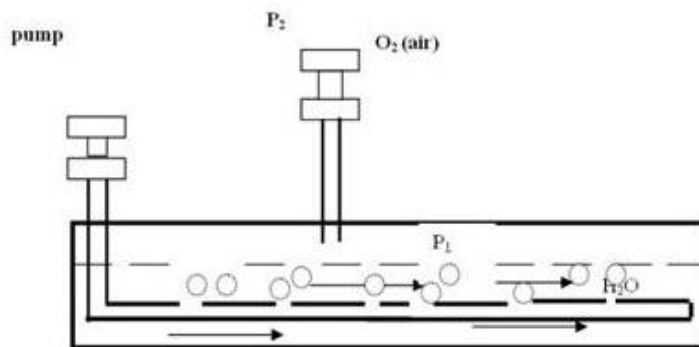

Drawing 4 The scheme of injection-ejection aerator

Combustion air supply is necessary to organize simultaneously in two modes – bubbling through the water along the entire reaction chamber and discharge the air over the water surface, which will ensure acceleration of the dissolution of oxygen in water. Using this initial water aeration regime provide not only complete removal of iron (II), but also manganese ions (II).

It is advisable to create geometric reaction chamber several sectional with a focus on the possible increase in the concentration of manganese ions in the original natural surface water source.

¹ Hygienic requirements for drinking water intended for human consumption: PHealthRandR 2.2.4-171-10. [Effective from 01.06.2010]. - K.: The Ministry of Health of Ukraine, 2010. - 89 p. - (State sanitary rules and regulations).

CONCLUSIONS.

The causes of low efficiency of removal of manganese from the natural water at its ejection aeration. Proposed route and apparatus for improving the efficiency of the removal of manganese ions by injection - ejection aeration.

Bibliography

- Hvesik M.A. Urgent problems of protection and restoration of water resources of Ukraine // International scientific-practical conference «Actual problems of the environment from human impact», 18-20 May 1994, Kremenchug, p. 85 - 93.
- Hygienic requirements for drinking water intended for human consumption: PHealthRandR 2.2.4-171-10. [Effective from 01.06.2010]. - K.: The Ministry of Health of Ukraine, 2010. - 89 p. - (State sanitary rules and regulations).
- Tretyakov O.V. The problem of the population providing safe drinking water from surface sources of drinking water in suchasni minds. // Science etc. UCPU «Problems emergencies»: art. 180 - 185.
- Nikoladze G.I. Water: book / G.I. Nikoladze. - M.: Stroyizdat, 1979. - 140.
- Kulskiy L.A. Reference properties, analytical methods and purification. Volume One. - Kyiv: 1980. - 1206.
- G. Rudenko, V. Kravchenko, V. Polyakov. Purification of drinking water using filters // Chemistry and technology of water. - 1979. № 1. Pp. 66 - 69.
- Pariyar Ch.B. The purification of natural waters from compounds of iron, manganese and ammonium slurry etc. // Proc. Doc. 49th scientific. - Tech. Conf. - Kharkov: 1994. p. 114.
- Andronov V.A., Ponomarenko R.V. Features emergencies emergencies related to anthropogenic impacts on surface waters. // ST. Science etc. UCP Ukraine «Problems emergencies» Issue. 7: UCP Ukraine 2008. p. 12-22.
- Leszek F. Securitology - scientific research problem of human security and social organizations. Securitology Zeszyty Naukowe EUROPEAN ASSOCIATION for SECURITY 2012, nr. 2(16). ISSN 1898-4509.

Recenzenti:

doc. Inga URADNIKOVA, PhD.,

doc. Vasilij Mironovič ZAPLATINSKI, CSc.

SYSTEMY BEZPIECZEŃSTWA W PLANOWANIUPRZESTRZENNYM

SECURITY IN SPATIAL PLANNING

KOZERA Andrzej¹

STRESZCZENIE: Bezpieczeństwo państwa, w tym jego obronność, stanowi jedno z najbardziej istotnych zagadnień funkcjonowania kraju, gdyż dotyczy żywotnych kwestii przestrzenno- terytorialnych, zachowania suwerenności i nienaruszalności terytorium, bezpieczeństwa jego obywateli, ochrony dóbr i zasobów oraz gwarancji rozwoju społeczno-ekonomicznego i utrzymania wysokiej rangi na arenie międzynarodowej. Zapewnienie bezpieczeństwa państwa, tożsamego w Polsce z bezpieczeństwem narodowym, jest jedną z podstawowych funkcji każdego kraju, obejmującą problematykę przeciw stawiania się wszelkim zewnętrznym oraz wewnętrznym zagrożeniom jego istnienia, suwerenności i rozwoju. Problematyka bezpieczeństwa państwa obejmuje więc aspekty zewnętrzne i wewnętrzne, a realizowane zadania mają niemal zawsze charakter przestrzenno-terytorialny. W tym więc kontekście nie ulega wątpliwości, że cały szereg istotnych kwestii, dotyczących problematyki obronności i bezpieczeństwa powinno mieć swoje istotne odzwierciedlenie w Koncepcji Przestrzennego Zagospodarowania Kraju (KPZK).

Słowa kluczowe: bezpieczeństwo państwa, obronność, planowanie, przestrzeń, administracja publiczna

ABSTRACT: Security of the state , including its defense, is one of the most important issues of the functioning of the country , because it concerns the vital issue of spatial and territorial behavior of the sovereignty and territorial integrity , security of its citizens , the protection of assets and resources , and guarantee socio-economic development and to maintain a high rank in the international arena. Ensuring the security of the state, identical in Poland to national security , is one of the basic functions of each country , covering issues against putting up any external and internal threats to its existence , sovereignty and development. The issue of national security thus includes internal and external aspects and tasks are executed are almost always spatio-territorial nature . So, in this context , it is clear that a whole range of issues relating to defense and security issues should be reflected in their relevant National Spatial Development Concept (NSDC)

Keywords: national security, defense, planning, space, public administration

WSTĘP

Zapewnienie bezpieczeństwa państwa, tożsamego w Polsce z bezpieczeństwem narodowym, jest jedną z podstawowych funkcji każdego kraju, obejmującą problematykę przeciw stawiania się wszelkim zewnętrznym oraz wewnętrznym zagrożeniom jego istnienia, suwerenności i rozwoju. Problematyka bezpieczeństwa państwa obejmuje więc aspekty zewnętrzne i wewnętrzne, a realizowane zadania mają niemal zawsze charakter przestrzenno-terytorialny. W tym więc kontekście nie ulega wątpliwości, że cały szereg istotnych kwestii, dotyczących problematyki obronności i bezpieczeństwa powinno mieć swoje istotne odzwierciedlenie w Koncepcji Przestrzennego Zagospodarowania Kraju (KPZK).

1 UWARUNKOWANIA FORMALNO-PRAWNE UDZIAŁÓW ORGANÓW WOJSKOWYCH W KSZTAŁTOWANIU STRUKTUR PRZESTRZENNYCH PAŃSTWA.

Unormowania prawne dotyczące uwzględniania w procesie planowania przestrzennego wymagań systemu obronności i bezpieczeństwa oparte są, poza Konstytucją RP, na dwóch podstawowych dokumentach:

- *Ustawa z dnia 21 listopada 1967 r. o powszechnym obowiązku obrony Rzeczypospolitej Polskiej* (Dz.U.2004.241.2416 z późn. zm.),
- *Ustawa z dnia 21 marca 2003 r. o planowaniu i zagospodarowaniu przestrzennym* (Dz.U- 2003.80.717 z późn. zm.; zwana dalej „uopizp”),

¹ prof. dr hab inż.: Uniwersytet Pedagogiczny w Krakowie. E-mail: profesorkozera@gmail.com

- *Rozporządzenie Ministra Infrastruktury z dnia 7 maja 2004 r. w sprawie sposobu uwzględniania w zagospodarowaniu przestrzennym potrzeb obronności i bezpieczeństwa państwa (Dz.U.2004.125.1309).*

Pozostałe akty prawa stanowią znaczące uzupełnienie szczegółowe unormowań o charakterze ogólnym, zawartych w tych dokumentach.

Zasadniczym unormowaniem dotyczącym uwzględnienia problematyki obronności i bezpieczeństwa państwa w planowaniu i zagospodarowaniu przestrzennym jest art. 16. ust. 3. u opizp. Stanowi on: „*Minister właściwy do spraw budownictwa, gospodarki przestrzennej i mieszkaniowej, w porozumieniu z Ministrem Obrony Narodowej, określi, w drodze rozporządzenia, sposób uwzględniania w zagospodarowaniu przestrzennym potrzeb obronności i bezpieczeństwa państwa, uwzględniając w szczególności problematykę związaną z:*

- *przygotowaniem i przeciwdziałaniem zagrożeniom zewnętrznym, a zwłaszcza agresji militarnej;*
- *przygotowaniem i przeciwdziałaniem zagrożeniom wewnętrznym, a zwłaszcza zagrożeniom bezpieczeństwa i porządku publicznego, katastrofom i klęskom żywiołowym oraz zagrożeniom gospodarczym i ekonomicznym.”*

Ponadto w art. 1. ust. 2. uopizp stwierdza, że „*W planowaniu i zagospodarowaniu przestrzennym uwzględnia się zwłaszcza [...] potrzeby obronności i bezpieczeństwa państwa*”. Zapisy te dają delegację do podjęcia, w oparciu o bardziej szczegółowe regulacje, działań zapewniających wspieranie definiowanych potrzeb systemu bezpieczeństwa względem przestrzeni kraju.

Resort obrony narodowej jest jednym z podmiotów biorących udział w kształtowaniu zagospodarowania przestrzennego kraju, województwa i gminy. Udział ten jest regulowany przede wszystkim przepisami *Ustawy o planowaniu i zagospodarowaniu przestrzennym oraz Instrukcją w sprawie współdziałania organów wojskowych w kształtowaniu zagospodarowania przestrzennego kraju (Sygn. Szt. Gen. 1289/87.)*

Określają one zakres i tryb współpracy organów wojskowych z organami administracji rządowej i samorządowej dotyczącej kształtowania zagospodarowania przestrzennego kraju w zakresie zapewnienia potrzeb obronności państwa.

Ustawa o planowaniu i zagospodarowaniu przestrzennym określa zasady kształtowania polityki przestrzennej, przyjmując ład przestrzenny i zrównoważony rozwój za podstawę wszelkich działań, uwzględniając zwłaszcza potrzeby obronności i bezpieczeństwa państwa (uopizp art. 1. ust. 2., pkt 8.).

Wpływ na kształtowanie struktur przestrzennych zapewnia także, na mocy art. 16., ust. 3. uopizp, *Rozporządzenie Ministra Infrastruktury z dnia 7 maja 2004 r. w sprawie sposobu uwzględniania w zagospodarowaniu przestrzennym potrzeb obronności i bezpieczeństwa państwa*, uwzględniające w szczególności problematykę związaną przygotowaniem i przeciwdziałaniem zagrożeniom zewnętrznym, a zwłaszcza agresji militarnej oraz przygotowaniem i przeciwdziałaniem zagrożeniom wewnętrznym, a zwłaszcza zagrożeniom bezpieczeństwa i porządku publicznego, katastrofom i klęskom żywiołowym oraz zagrożeniom gospodarczym i ekonomicznym.

W rozumieniu potrzeb obronności, kształtowanie zagospodarowania przestrzennego kraju jest określaniem zakresu i sposobu postępowania w sprawach przeznaczania terenów na określone cele i ustalania zasad ich zagospodarowania z uwzględnieniem zwłaszcza wymogów obronności i bezpieczeństwa państwa, ładu przestrzennego, urbanistyki i architektury, ochrony środowiska przyrodniczego, walorów ekonomicznych przestrzeni i prawa własności oraz ochrony dziedzictwa kulturowego.

Natomiast współdziałanie organów wojskowych w kształtowaniu zagospodarowania przestrzennego kraju polega na dokonywaniu oceny pod względem spełniania potrzeb obronnych i ustalaniu wymagań obronnych do *Koncepcji zagospodarowania przestrzennego kraju*, programów zawierających zadania rządowe służące realizacji ponadlokalnych celów publicznych, strategii rozwoju województw, planów zagospodarowania przestrzennego województw, studiów uwarunkowań i kierunków zagospodarowania przestrzennego gmin i miejscowych planów zagospodarowania przestrzennego¹. Dokumenty związane z planowaniem i kształtowaniem zagospodarowania przestrzennego w świetle zapewnienia potrzeb obronności można podzielić według następujących kryteriów:

1. uzgadniane, opiniowane ustawowo, tj.: koncepcja polityki zagospodarowania przestrzennego kraju, studium uwarunkowań i kierunków zagospodarowania przestrzennego gminy, miejscowe plany zagospodarowania przestrzennego;
2. opiniowane bez obowiązku ustawowego, tj.: strategia rozwoju województwa, plan zagospodarowania przestrzennego województwa, programy zawierające zadania rządowe służące realizacji ponadlokalnych celów publicznych.

Tymczasowe wytyczne zastępcy szefa Sztabu Generalnego WP ds. Planowania Strategicznego z dnia 23 grudnia 1998 r. w sprawie współdziałania organów wojskowych w kształtowaniu zagospodarowania przestrzennego kraju, s. 2-3.

Działalność organów wojskowych współuczestniczących w opracowywaniu ustawowo wykonywanych dokumentów planistycznych, w zakresie uwzględniania aspektów obronnych w procesie planowania przestrzennego obejmuje:

1. Konsultowanie „Koncepcji przestrzennego zagospodarowania kraju”;
2. Opiniowanie programów zawierających zadania rządowe służących realizacji celów publicznych;
3. Sporządzanie programów Ministra Obrony Narodowej mających wpływ na przestrzenne zagospodarowanie kraju;
4. Opiniowanie strategii rozwoju województwa;
5. Uzgadnianie planu zagospodarowania przestrzennego województwa oraz miejscowego planu zagospodarowania przestrzennego w szczególności w zakresie:
 - a) granic terenów zamkniętych i ich stref ochronnych;
 - b) ograniczeń, które powinny obowiązywać w strefach ochronnych, w tym dotyczących użytkowania i przeznaczenia terenów, zabudowy oraz przebywania ludzi;
 - c) ograniczeń w zagospodarowaniu terenów, wynikających z potrzeb bezkolizyjnego funkcjonowania istniejącej i planowanej infrastruktury niezbędnej na potrzeby obronności i bezpieczeństwa państwa;
 - d) ograniczeń wynikających z utworzenia obszarów ograniczonego użytkowania, w tym dla lotnisk, instalacji radiokomunikacyjnych, radionawigacyjnych i radiolokacyjnych;
 - e) wymagań dotyczących parametrów i wskaźników kształtowania zabudowy oraz zagospodarowania terenu wynikających z potrzeb obronności i bezpieczeństwa państwa;
 - f) wymagań w zakresie obronności i bezpieczeństwa państwa dotyczących modernizacji, rozbudowy i budowy układu komunikacyjnego i sieci infrastruktury technicznej;

¹ Tymczasowe wytyczne zastępcy szefa Sztabu Generalnego WP ds. Planowania Strategicznego z dnia 23 grudnia 1998 r. w sprawie współdziałania organów wojskowych w kształtowaniu zagospodarowania przestrzennego kraju, s. 2-3.

- g) bezpieczeństwa powszechnego, w tym pożarowych wynikających z planowanych warunków zagospodarowania przestrzennego, a w szczególności z lokalizacji zakładów przemysłowych, w których istnieje ryzyko wystąpienia poważnej awarii przemysłowej;
- h) możliwości prowadzenia działań ratowniczych, w tym w zakresie prowadzenia ewakuacji na wypadek masowego zagrożenia, zaopatrzenia w wodę do celów przeciwpożarowych oraz dróg pożarowych;
- i) budowy obiektów na potrzeby jednostek zajmujących się ochroną ludności, w tym jednostek ochrony przeciwpożarowej;
- j) wznoszenia budowli ochronnych;
- k) budowy infrastruktury technicznej służącej, w sytuacjach kryzysowych:
 - realizacji zadań w zakresie wykrywania zagrożeń oraz ostrzegania i alarmowania;
 - ochronie przeciwpożarowej;
 - zapewnieniu bezpiecznego transportu materiałów niebezpiecznych, w tym transportu rurociągami;
 - zaopatrywaniu ludności w wodę pitną;
 - zapewnieniu bezpieczeństwa sieci elektroenergetycznych oraz telekomunikacyjnych.

Potrzeby obronności i bezpieczeństwa państwa w planie zagospodarowania przestrzennego województwa uwzględnia się, określając w szczególności:

- powiązania komunikacyjne oraz infrastrukturalne sieci osadniczej województwa, w tym kierunki powiązań trans granicznych;
- obszary problemowe wraz z zasadami ich zagospodarowania oraz obszary metropolitalne;
- obszary wsparcia;
- obszary narażone na niebezpieczeństwo powodzi;
- granice terenów zamkniętych i ich stref ochronnych;
- obszary występowania udokumentowanych złóż kopalin;
- obszary, na których będą rozmieszczone inwestycje celu publicznego o znaczeniu ponadlokalnym.

Potrzeby obronności i bezpieczeństwa państwa w miejscowym planie zagospodarowania przestrzennego uwzględnia się, określając w szczególności:

- przeznaczenie terenów oraz linie rozgraniczające tereny o różnym przeznaczeniu lub różnych zasadach zagospodarowania, a zwłaszcza nieruchomości uznane za niezbędne na cele obronności i bezpieczeństwa państwa oraz obiekty ważne i szczególnie ważne dla bezpieczeństwa i obronności państwa;
- wymagania wynikające z potrzeb kształtowania przestrzeni publicznych;
- parametry i wskaźniki kształtowania zabudowy oraz zagospodarowania terenu, w tym linie zabudowy, gabaryty obiektów i wskaźniki intensywności zabudowy;
- granice i sposoby zagospodarowania terenów lub obiektów podlegających ochronie, ustalonych na podstawie odrębnych przepisów, w tym terenów górniczych, a także narażonych i na niebezpieczeństwo powodzi oraz zagrożonych osuwaniem się mas ziemnych;
- szczególne warunki zagospodarowania terenów oraz ograniczenia w ich użytkowaniu, w tym zakazu budowy;
- zasady modernizacji, rozbudowy i budowy systemów komunikacji i infrastruktury technicznej;

- sposoby i terminy tymczasowego zagospodarowania, urządzania i użytkowania terenów.
6. Opiniowanie studium uwarunkowań i kierunków zagospodarowania przestrzennego gminy, w szczególności w zakresie:
- a) granic terenów zamkniętych i ich stref ochronnych;
 - b) ograniczeń w zabudowie i przebywaniu ludzi, wynikających z funkcjonowania obecnego jak i planowanego przeznaczenia terenu oraz istniejących i planowanych obiektów i urządzeń niezbędnych na potrzeby obronności i bezpieczeństwa państwa;
 - c) kierunków rozwoju systemów komunikacji i infrastruktury technicznej oraz warunków ochrony obiektów ważnych i szczególnie ważnych dla obronności i bezpieczeństwa państwa, określonych odrębnymi przepisami.
- Potrzeby obronności i bezpieczeństwa państwa w studium uwarunkowań i kierunków zagospodarowania gminy uwzględnia się, ustalając w szczególności:
- a) kierunki zmian w strukturze przestrzennej gminy oraz w przeznaczeniu terenów;
 - b) kierunki i wskaźniki dotyczące zagospodarowania oraz użytkowania terenów, w tym terenów wyłączonych spod zabudowy;
 - c) kierunki rozwoju systemów komunikacji i infrastruktury technicznej;
 - d) obszary, na których będą rozmieszczone inwestycje celu publicznego o znaczeniu lokalnym;
 - e) obszary, na których będą rozmieszczone inwestycje celu publicznego o znaczeniu ponadlokalnym, zgodnie z ustaleniami planu zagospodarowania przestrzennego województwa;
 - f) obszary narażone na niebezpieczeństwo powodzi i osuwania się mas ziemnych;
 - g) granice terenów zamkniętych i ich stref ochronnych;
 - h) inne występujące w gminie obszary problemowe, w zależności od uwarunkowań i potrzeb zagospodarowania.
7. Uzgadnianie wniosków o udzielenie wskazań lokalizacyjnych autostrady lub jej odcinków;
8. Rozwiązywanie problemów koncepcyjno-organizacyjnych i metodycznych;
9. Opracowanie i zgłaszanie propozycji dotyczących weryfikacji lub zmiany zakresu zadań dla organów wojskowych uczestniczących w kształtowaniu zagospodarowania przestrzennego kraju, okresowego uaktualniania podstawowych wymagań obronnych;
10. Prowadzenie działalności nadzorczej i rozstrzyganie w tym zakresie kwestii spornych w resorcie obrony narodowej;
11. Uzgadnianie i wydawanie opinii finalnych (opracowywanych na podstawie opinii etapowych).

Uzgadnianie wskazań lokalizacyjnych odbywa się na etapie wydania opinii finalnych resortu obrony narodowej, ze szczególnym uwzględnieniem okoliczności mogących prowadzić do:

- likwidacji kompleksów lub poszczególnych obiektów wojskowych;
- uszczuplenia stanu posiadania nieruchomości wojskowych przez propozycje zajęcia na potrzeby cywilne (drogi, zabudowa) części obszaru danego obiektu;
- utrudniania funkcjonowania obiektów wojskowych przez projektowanie w sąsiedztwie linii WN i rozdzielni energetycznych, gazociągów, zakładów przemysłowych itd.;
- naruszania zewnętrznych stref ochronnych obiektów wojskowych;

- zagrożenia bezpieczeństwa lotów przez projektowanie w sąsiedztwie lotnisk i lądowisk budownictwa wysokościowego, jak również utrudnienia w funkcjonowaniu Drogowych Odcinków Lotniskowych w razie ich uruchomienia¹.

Do inwestycji związanych z obronnością zalicza się przede wszystkim: budowę i rozbudowę wojskowych obiektów koszarowych, technicznych, lotniskowych i innych, zakładanie, powiększanie lub rozbudowę terenowych obiektów szkoleniowych, budowę zewnętrznych sieci (linii energetycznych, łączności, rurociągów, dróg itp.) związanych z użytkowaniem terenów (obiektów) zamkniętych a realizowanych poza nimi, a także przygotowanie terenu na cele zamknięte. Teren zamknięty to teren, obiekt budowlany lub jego część, dostępny wyłącznie dla osób uprawnionych, niezbędny na cele obronności, będący w dysponowaniu resortu obrony narodowej. *Rozporządzenie Ministra Infrastruktury z dnia 7 maja 2004 r. w sprawie sposobu uwzględniania w zagospodarowaniu przestrzennym potrzeb obronności i bezpieczeństwa państwa* definiuje uwzględnianie potrzeb obronności państwa w zagospodarowaniu przestrzennym, jako działanie mające na celu zapewnienie warunków do obrony terytorium Rzeczypospolitej Polskiej, w szczególności przez zapewnienie:

- warunków do funkcjonowania sił zbrojnych w okresie pokoju oraz do działania w razie agresji militarnej;
- warunków do przyjęcia, rozmieszczenia, zaopatrywania i funkcjonowania sojuszniczych sił zbrojnych na terytorium Rzeczypospolitej Polskiej;
- funkcjonowania gospodarki państwa w razie agresji militarnej, w tym ewakuacji ludności i elementów materialnych gospodarki;
- tworzenia warunków umożliwiających lokalizację, realizację i adaptację obiektów i urządzeń niezbędnych na potrzeby obronne;
- tworzenia warunków do reagowania na: zagrożenia zdrowia i życia ludzi, katastrofy i klęski żywiołowe, zagrożenia gospodarczego i ekonomicznego funkcjonowania państwa, przestępczość i akty terroryzmu;
- ochrony bezpieczeństwa i porządku publicznego oraz bezpieczeństwa powszechnego;
- wykonywania zadań z zakresu ochrony osób, obiektów, zabytków i urządzeń;
- ochrony granicy państwa;
- wykonywania zadań dotyczących uchodźców i azylantów oraz utrzymanie potencjału obronnego państwa

2 UWARUNKOWANIA TERYTORIALNE-PRZESTRZENNE UTRZYMANIA GOTOWOŚCI OBRONNEJ I BEZPIECZEŃSTWA PAŃSTWA–KONTEKST TERYTORIALNO - PRZESTRZENNY

Terytorium i przestrzeń stanowią nieodłączne atrybuty funkcjonowania państwa. „Podstawowym elementem państwa jest jego terytorium (do którego państwo ma suwerenne prawo), stanowiące przestrzeń egzystencji i możliwości rozwojowych dla zajmującego je społeczeństwa².” Niemal w każdej definicji „państwa” występuje określenie miejsca, obszaru, terytorium, co we współczesnych relacjach obejmuje również przestrzeń (powietrzną, morską).

¹ Tymczasowe wytyczne zastępcy szefa Sztabu Generalnego WP ds. Planowania Strategicznego z dnia 23 grudnia 1998 r. w sprawie współdziałania organów wojskowych w kształtowaniu zagospodarowania przestrzennego kraju, s. 5-6.

² Baczwiarow M., Suliborski A. (2002) *Kompendium wiedzy o geografii politycznej i geopolityce. Terminologia*, Wydawnictwo Naukowe PWN, Warszawa-Łódź, s. 173.

Przestrzeń, poza wymiarem matematycznym, jest dodatkowo postrzegana w relacjach występowania zjawisk i obiektów, ich zasięgu, oddziaływania, wpływu¹ itp.

Ochrona terytorium państwa i zapewnienie jego bezpieczeństwa jest nieodłącznym atrybutem państwowości. Działania te uzależnione są od wielu czynników, między innymi od uwarunkowań terytorialno-przestrzennych w wymiarze zewnętrznym i wewnętrznym. Postrzegane jako składowa czynników ogólnie geograficznych lub innych o wymiarze relacji przestrzennych kształtują one środowisko bezpieczeństwa, zagrożenia oraz wpływają na warunki i możliwości ochrony i obrony.

Umiejętne wykorzystanie warunków przestrzeni poprzez jej odpowiednie zagospodarowanie umożliwia zmniejszenie skali zagrożeń poprzez rozśrodkowanie osób i mienia względem obszaru zagrożeń, zastosowanie odpowiednich technologii związanych z konstrukcją lokalizowanych budowli i konstrukcji lub stworzenie utrudnień i zabezpieczeń względem źródeł i czynników zagrożenia. Jest to jednak złożona sfera działalności, realizowana na różnych poziomach funkcjonowania państwa. Efektywność tej działalności wymaga przeprowadzenia złożonych analiz, właściwych względem prognoz projekcji działań i ich konsekwentnej realizacji. Konieczny jest przy tym monitoring rozwoju sytuacji i okresowa weryfikacja. Działalność zapewnienia bezpieczeństwa terytorium państwa stanowi podstawę jego rozwoju i budowy dobrobytu. Właściwe przygotowanie terytorium kraju do prognozowanych, potencjalnych zagrożeń wymaga wprowadzenia ograniczeń warunków użytkowania wybranych przestrzeni oraz lokalizację obiektów stanowiących zaplecze dla sił reagowania względem źródeł zagrożenia. Konieczne jest też zapewnienie wymaganych standardów infrastruktury wspierającej działania obronne. Są to działania wymagające ustawicznej, złożonej koordynacji z rozwojem przestrzeni państwa na różnych jego poziomach. Najczęściej są to też działania kosztowne, stąd konieczność synchronizacji i poszukiwania podwójnego wykorzystania obiektów zapewniających realizację potrzeb zarówno sektora społeczno-gospodarczego jak i związane go z bezpieczeństwem i obronnością.

W celu sprawnego zarządzania przestrzenią i terytorium państwa stosowane są różnorodne podziały. Ich geneza posiada różne, czasami złożone, uwarunkowania. Była kształtowana w różnych okresach rozwoju i w relacjach do różnorodnych aspektów zarządzania i rozwoju organizacyjnego czy technologicznego dotyczącego danej sfery użyteczności społecznej. Występuje też duża różnorodność i zmienność stosowanych podziałów związanych z zarządzaniem określonymi sferami życia publicznego i sektorowej działalności gospodarczej. Ponadto występują podziały międzynarodowe obejmujące przestrzeń naszego państwa. Podziały te można sklasyfikować między innymi według następujących kryteriów:

a) według klucza narodowego (np.)

- podziały międzynarodowe:
- grupy państw (UE, ONZ, NATO, układy i sojusze itp.),
- podziały krajowe: (wg poniższego zestawienia);

b) według klucza funkcjonalnego (np.)

- administracyjne,
- specjalne (nie pokrywające się w całości z podziałem administracyjnym kraju),
- zarządzania infrastrukturą:
- drogowe,
- kolejowe,
- energetyczne,

¹ Brytyjski geograf polityczny J. Painter używa w definicji „państwa” określenia: „państwa są formowane przez zwyczajne społeczne o charakterze przestrzennym [...]”; Patrz: Sobczyński M. (2006) Państwa i terytoria zależne. Ujęcie geograficzno-polityczne, Wydawnictwo Adam Marszałek, Toruń, s. 28.

- statystyczne:
- NUTS (regiony statystyczne Unii Europejskiej), NTS (w Polsce),
- geograficzne:
- podziały fizycznogeograficzne,
- podziały hydrograficzne,
- geologiczne,
- przyrodnicze:
- stref roślinności,
- leśne,
- meteorologiczne,
- dedykowane sektorowi bezpieczeństwa:
- wojskowe:
- okręgi wojskowe,
- obszary operacyjno-strategiczne,
- obszary operacyjne,
- rejony taktyczne,
- rejony odpowiedzialności,
- rejony odpowiedzialności oddziałów Agencji Mienia Wojskowego,
- garnizony.

Każdy z tych podziałów znajduje w jakiejś mierze zastosowanie w szeroko rozumianej działalności dotyczącej bezpieczeństwa i obronności. Czy to na etapie prac in formacyjnych, analitycznych, planistycznych, decyzyjnych czy zarządzania w ramach podjętej działalności. Dlatego też znajomość poszczególnych podziałów i wynikające z nich relacje odgrywają bardzo istotną rolę w działalności sektora bezpieczeństwa.

Równocześnie podziały wykorzystywane przez komponenty systemu bezpieczeństwa np. sektor obronny nie zawsze znajdują przełożenie na działalność związaną z zarządzaniem w sytuacjach kryzysowych czy działalność powiązaną z zagospodarowaniem przestrzennym kraju. Niektóre z tych podziałów mają nieostre granice, stosowane są w ograniczonych kręgach funkcjonalnych, a nawet mają charakter niejawnny.

System bezpieczeństwa i obronności państwa kreuje liczne wymogi w zakresie oczekiwanych form zagospodarowania przestrzennego. Są to zarówno oczekiwania względem odpowiedniej organizacji przestrzeni ze względu na potencjalnie negatywne oddziaływanie czynników charakterystycznych dla codziennego rozwoju społeczno-gospodarczego, a wynikające z uwarunkowań czynników środowiskowych (strefy osuwisk, tapnięć, trzęsień ziemi, zagrożenia powodziowego itp.), zagrożeń antropogenicznych (hałas, strefy bezpieczeństwa niebezpiecznych instalacji itp.), jak też czynniki funkcjonalnie powiązane z systemem bezpieczeństwa. Wymogi zachowania tajemnicy i strefy bezpieczeństwa, swobody oddziaływania z obiektów infrastruktury wojskowej, zapewnienia swobody przeladunku i przemieszczania, ukrycia i maskowania są elementami wymuszającymi podporządkowanie planowania i organizacji przestrzeni. Do obiektów tego typu, wymagających szczególnej organizacji przestrzeni należą obiekty ochronne, magazyny, centra dowodzenia itp. Analizują potencjalne zagrożenie konfliktem zbrojnym w ujęciu klasycznym, zasadne jest wyodrębnienie różnego rodzaju stref o ograniczonych formach użytkowania. W takich relacjach niezbędne staje się też wyodrębnienie i przygotowanie obiektów infrastruktury komunikacyjnej (np. drogi dofrontowe, rokadowe) wraz z obiektami towarzyszącymi. Jest to działalność złożona, kosztowna i uzależniona w znacznej części od aktualnej koncepcji i prognoz. Dlatego zasadnym jest dokonanie gruntownych analiz, wynikiem których byłaby koordynacja podejmowanych przedsięwzięć z zakresu rozbudowy infrastruktury w relacjach potrzeb systemu bezpieczeństwa oraz potrzeb z zakresu rozwoju społeczno-gospodarczego.

Funkcjonowanie terenów zamkniętych w ich granicach rodzi czasami istotne problemy w zakresie relacji sąsiedztwa czy oddziaływania przestrzennego (czynników antropopresji). W otoczeniu wielu z tych obiektów (np. strzelnic, lotnisk) konieczne jest ustanawianie stref ochronnych. Do najczęstszych przyczyn tworzenia stref ochronnych należą:

- oddziaływanie akustyczne (nadmierny hałas wynikający np. z prowadzenia strzelań lub funkcjonowania lotnisk),
- zagrożenie bezpieczeństwu, a nawet życiu (poblizie strzelnic i placów ćwiczeń, strefy rażenia w przypadku awarii systemów magazynowania środków niebezpiecznych takich jak amunicja, paliwa),
- ochrona obiektów dla bezpieczeństwa państwa przed inwigilacją i negatywnym oddziaływaniem wrogich sił w sytuacjach zagrożenia,
- zapewnienie bezpiecznych warunków funkcjonowania obiektów systemu bezpieczeństwa (np. zakaz wznoszenia obiektów wysokich w pobliżu lotnisk).

Istota stref ochronnych sprowadza się do ograniczenia sposobów zagospodarowania sąsiadującej z obiektem przestrzeni. Potrzebę tworzenia stref ochronnych wokół obiektów zamkniętych syntetycznie określał § 40. 1. *Zarządzenia Ministra Budownictwa i Przemysłu Materiałów Budowlanych z dnia 20 maja 1966 r. w sprawie ustalania lokalizacji szczegółowej inwestycji budowlanych i stref ochronnych oraz wyrażania zgody na zmianę sposobu wykorzystania terenu*. Stanowił on: „*Strefy ochronne ustala się ze względów sanitarnych, funkcjonalnych lub bezpieczeństwa dla obiektów (zespołów obiektów), wywierających szkodliwy wpływ, niebezpiecznych lub uciążliwych dla ptoczenia albo też wymagających ochrony przed ujemnymi wpływami otoczenia.*”

Ze względu na coraz bardziej ograniczone „niewykorzystane” zasoby przestrzeni w otoczeniu wielu obiektów zamkniętych stają się one przedmiotem zainteresowania inwestycyjnego. Zjawisko to jest potęgowane zwłaszcza w otoczeniu terenów zamkniętych, do których znacznie przybliżyły się obszary zurbanizowane.

Pierwotnie oddalone, położone poza obszarami zabudowanymi, ze względu na dynamiczny proces urbanizacji zostały wielokrotnie otoczone przez zabudowę. Niewłaściwie zabezpieczone poprzez nieustanowienie właściwych stref ochronnych tereny te czasami generują konflikty, pro wadząc wielokrotnie do poważnych strat finansowych budżetu państwa i obniżania potencjału obronnego.

Konieczność wyłączenia z użytkowania obiektów lub odszkodowania finansowe są niewspółmierne do korzyści nowych użytkowników kierujących się partykularnymi celami zysku. Istotnym problemem w relacjach zagospodarowania przestrzennego jest ustanowienie stref ochronnych. Niestety jest to obszar działalności administracyjnej nieco zaniedbany i o nie najlepszym przygotowaniu metodycznym.

Z racji coraz częstszego konfliktu interesów w zakresie zagospodarowania terenów kwalifikujących się do kategorii stref ochronnych i wynikających stąd następstw prawno-finansowych, w resorcie MON podjęto istotne działania nad uporządkowaniem tej problematyki. Opracowywane są standardy wymogów w zakresie stanowienia stref ochronnych i ich parametrów.

Stanowienie stref ochronnych wokół wojskowych terenów zamkniętych odbywało się do niedawna na podstawie postanowień *Ustawy z dnia 22 czerwca 1995 r. o zakwaterowaniu Sił Zbrojnych Rzeczypospolitej Polskiej* (Dz.U.2005.41.398 z późn. zm.) poprzez zapis w art. 4. ust. 4. Został on jednak uchylony. Aktualnie obowiązują jedynie zapis *uopizp* w art. 4. ust. 3.: „*W odniesieniu do terenów zamkniętych w miejscowym planie zagospodarowania przestrzennego ustala się tylko granice tych terenów oraz granice ich stref ochronnych. W strefach ochronnych ustala się ograniczenia w zagospodarowaniu i korzystaniu z terenów, w tym zakaz budowy.*”

Według danych Głównego Urzędu Geodezji i Kartografii dotychczas nie było przypadku zgłoszenia terenów zamkniętych łącznie z ich strefami ochronnymi. Problematyka zapewnienia wymagań obronnych w planowaniu przestrzennego zagospodarowania kraju powinna być postrzegana w dwóch zasadniczych obszarach:

- określania wymagań obronnych wskazujących oczekiwany stan rozwoju i przygotowania infrastruktury państwa,
- zapewnienia możliwości bezkolizyjnego funkcjonowania sił zbrojnych. Wydzielanie stref ochronnych stanowi realizację drugiego z przedstawionych postulatów
- czyli zapewnieniu warunków do bezkolizyjnego funkcjonowania obiektów i urządzeń związanych z obronnością kraju, ze względu na specyficzny charakter nieruchomości wykorzystywanych przez SZ. Specyfika ta wynika m.in. z konieczności zapewnienia ochrony, uniemożliwienia penetracji lub ograniczenia możliwości szkodliwego wpływu na otoczenie (np. strzelnice, lotniska).

Odpowiedzialnym ze strony użytkownika terenu zamkniętego za zapewnienie warunków do bezpiecznego użytkowania obiektów zlokalizowanych na terenie kompleksu wojskowego jest zarządca tego terenu - rejonowy zarząd infrastruktury (RZI oraz SZW, WZI). Jest on zobligowany do właściwego gospodarowania tym terenem i powinien w każdym przypadku zadbać o zachowanie bezpiecznej odległości od obiektów tego wymagających, w oparciu o ustalony (na podstawie obowiązujących przepisów) obszar ich oddziaływania. Powinien też zadbać o wprowadzenie ewentualnych ograniczeń w użytkowaniu terenu. W relacjach ze środowiskiem cywilnym stosowane regulacje prawne sprowadzane do postępowania administracyjnego na etapie wydawania decyzji o warunkach zabudowy i zagospodarowania terenu zapewniają zapewnienie wymaganych warunków bezkolizyjności. Jest to jednak etap tworzenia nowych obiektów, natomiast w praktyce mamy często nieuregulowaną sytuację funkcjonującą od lat i stworzoną na bazie uchylonych już przepisów prawa.

Nieco odmienna sytuacja występuje w przypadku obiektów wymagających stref ochronnych, ale położonych w całości na terenach zarządzanych przez resort ON. Z uwagi na występowanie jednego zarządcy terenu zamkniętego, w ramach własnej działalności powinien on zagwarantować właściwe użytkowanie obiektów tam zlokalizowanych - między innymi poprzez określenie obszarów oddziaływania obiektów (stref ochronnych). Czynność tą wykonuje się na „własnych” planach zagospodarowania przestrzennego kompleksu wojskowego. Powinny one stanowić podstawę do podejmowania działań inwestycyjnych i organizacyjnych w ramach terenu zamkniętego.

Ponieważ tereny zamknięte są ustawowo wyłączone z miejscowego planowania przestrzennego, to zarówno władze lokalne, jak i wojewoda nie są organami właściwymi do prowadzenia polityki zagospodarowania przestrzennego na tych terenach. Organem upoważnionym jest Minister Obrony Narodowej realizujący swoje uprawnienia za pośrednictwem właściwego terytorialnie rejonowego zarządu infrastruktury.

Zakres właściwości wojewody ogranicza się do zwierzchnictwa w ramach sprawowania funkcji organu administracji architektoniczno-budowlanej, np. w zakresie rozpatrzenia wniosków inwestycyjnych resortu ON. Ustalony sposób zagospodarowania przestrzennego wynikający z wydanych przez wojewodę decyzji jest odzwierciedleniem wniosków inwestycyjnych zgłoszonych przez resort ON.

edynym warunkiem wpływających na przestrzenne zagospodarowanie terenu jest cel przeznaczenia terenu zamkniętego jako przestrzeni wydzielonej na zaspokojenie potrzeb w zakresie działalności związanej z zapewnieniem obronności państwa, bez ustalania bardziej szczegółowego sposobu ich przeznaczenia (np. obiekty koszarowe, magazyny, poligony itp.)

Ustawa z dnia 21 kwietnia 2001 r. Prawo ochrony środowiska (Dz.U.2008.25.150; zwana dalej „*upoś*”) nakłada obowiązek ograniczenia oddziaływania na środowisko przez podmioty prowadzące działalność szkodliwą dla środowiska. Należą do nich m.in. obiekty wojskowe typu strzelnica, lotnisko, składy UiSW.

Jednocześnie ustawa sankcjonuje pojęcie „*obszaru ograniczonego użytkowania*”, które ustala się dla terenów dla których „*mimo zastosowania dostępnych rozwiązań technicznych, technologicznych i organizacyjnych nie mogą być dotrzymane standardy jakości środowiska*”¹.

Strefy te stanowiące są przez sejmik województwa w drodze uchwały lub radę powiatu w drodze uchwały (w zależności od rangi obiektu)². Art. 135. ust. 3a stwierdza: „*Organy o których mowa w ust. 2 i 3, tworząc obszar ograniczonego użytkowania, określają granice obszaru, ograniczenia w zakresie przeznaczenia terenu, wymagania techniczne dotyczące budynków oraz sposób korzystania z terenów [...]*”.

Ponadto w prawodawstwie występuje jeszcze kategoria powiązana - jaką jest „*strefa ochronna ujęcia wody*”. *Ustawa z dnia 18 lipca 2001 r. Prawo wodne* (Dz. U..2005.239.2019 z późn. zm.) w art. 52. ust. 1. stanowi: „*Strefę ochronną ujęcia wody [...] stanowi obszar, na którym obowiązują zakazy, nakazy i ograniczenia w zakresie użytkowania gruntów oraz korzystania z wody.*”

Z kontekstem wyodrębniania stref powiązane jest również pojęcie zawarte w Ustawie z dnia 7 lipca 1994 r. *Prawo budowlane* (Dz. U. 2006.156.1118 z późn. zm.; zwane dalej „*upb*”) - „*obszar oddziaływania obiektu*”. Jest ono definiowane w art. 3. pkt 20. stanowiąc: „*należy przez to rozumieć teren wyznaczony w otoczeniu obiektu budowlanego na podstawie przepisów odrębnych, wprowadzających związane z tym obiektem ograniczenia w zagospodarowaniu tego terenu*”.

3 POŻĄDANE OBSZARY REGULACJI W PLANOWANIU I ZAGOSPODAROWANIU PRZESTRZENNYM DO WYMAGAŃ SYSTEMU OBRONNOŚCI I BEZPIECZEŃSTWA PAŃSTWA

Znaczącą niedogodnością obowiązującego prawodawstwa regulującego problematykę bezpieczeństwa i obronności w relacjach do zagospodarowania przestrzennego jest brak precyzyjnych unormowań wielu pojęć i wskazania podmiotów i procedur kompetencyjnych. Dynamika zmian prawa powoduje, że przedmiotowa problematyka jest rozproszona, w wielu aktach prawa, podobnie jak kompetencje gestorskie i nadzorcze. Zmiany prawa wprowadzają nieporozumienia interpretacyjne czy luki proceduralne. Już sama dynamika zmian powoduje luki wiedzy o stanie obowiązujących regulacji. Zasadnym byłoby dokonanie kompleksowego przeglądu aktów prawa z określeniem algorytmów powiązań problemowych. Przegląd pozwoliłby na zweryfikowanie kompleksowości stanu prawnego i oczekiwanej poprawności ze względu na zapewnienie potrzeb obronności i bezpieczeństwa.

Jednak, aby przegląd ten był efektywny i adekwatny do potrzeb systemu bezpieczeństwa państwa, konieczne jest powołanie interdyscyplinarnego, międzyresortowego zespołu ds. określenia wymogów bezpieczeństwa państwa w relacjach do planowania i zagospodarowania przestrzennego. Dynamika przeobrażeń rozwoju społeczno-gospodarczego współczesnego świata, nowy kontekst zagrożeń (przyrodniczych i antropogenicznych) oraz podejmowane działania w relacjach sojuszniczych (NATO, UE) powodują potrzebę opracowania adekwatnej „*percepcji*” na problemy szeroko rozumianego bezpieczeństwa w kontekście z wizjami rozwoju przestrzennego.

¹ Patrz: *upoś* - art. 135. ust. 1.

² Patrz: *upoś*-art. 135. ust. 2 i 3.

Dopiero korelacja nowej percepcji polityki przestrzennej z aktualnym stanem prawnym i organizacyjno-koordynacyjnym pozwoli na określenie kierunku efektywnych zmian, a zwłaszcza na podjęcie racjonalnego procesu porównania szeroko rozumianych potrzeb obronnych z kontekstem rozwoju przestrzennego regionów, państwa i otoczenia państw. Proponowany kierunek podejścia do badanej problematyki wynika również z faktu braku niezależnej, merytorycznej i kompleksowej z punktu widzenia interesu państwa, ale prowadzonej w relacjach partnerskich, koordynacji uznania celowości potrzeb w zakresie bezpieczeństwa poszczególnych podmiotów odpowiedzialnych za jego poszczególne sektory. Każdy z odpowiedzialnych za sferę bezpieczeństwa resortów chce jak najlepiej i najszerzej wypełniać swoją misję.

Dopiero analiza problemu w kontekście całościowo postrzeganych problemów państwa, w różnych sferach jego funkcjonowania i w odniesieniu do jego zasobów, w kontekście przyjętej strategii rozwoju pozwala na określenie racjonalnych ram długofalowego rozwoju. Nie może to być jednak forum polityczne, a raczej niezależne, eksperckie, o dużym doświadczeniu - zdolne tym samym do realizacji długofalowej wizji rozwoju. Powinno też mieć charakter stałego komitetu doradczego ds. bezpieczeństwa w kontekście rozwoju państwa.

Uwzględnianie potrzeb obronności państwa w zagospodarowaniu przestrzennym ma na celu zapewnienie warunków do obrony terytorium Rzeczypospolitej Polskiej, w szczególności przez:

- zapewnienie warunków do przyjęcia, utrzymanie potencjału obronnego państwa;
- zapewnianie warunków do funkcjonowania sił zbrojnych w okresie pokoju oraz do działania w razie agresji militarnej;
- rozmieszczenia, zaopatrywania i funkcjonowania sojuszniczych sił zbrojnych na terytorium Rzeczypospolitej Polskiej;
- zapewnianie funkcjonowania gospodarki państwa w razie agresji militarnej, w tym ewakuacji ludności i elementów materialnych gospodarki;
- tworzenie warunków umożliwiających lokalizację, realizację i adaptację obiektów i urządzeń niezbędnych na potrzeby obronne¹.

Poprzez pojęcie „uwzględnianie potrzeb bezpieczeństwa państwa w zagospodarowaniu przestrzennym” rozumie się działania mające na celu przygotowanie i przeciwdziałanie zagrożeniom wewnętrznym, w szczególności przez zapewnienie warunków do reagowania na zagrożenia zdrowia i życia ludzi, katastrofy i klęski żywiołowe, zagrożenia dla gospodarczego i ekonomicznego funkcjonowania państwa oraz na przestępczość i akty terroryzmu. Ponadto polega na ochronie bezpieczeństwa powszechnego i porządku publicznego, ochronie granicy państwa, wykonywaniu zadań z zakresu ochrony osób, obiektów, zabytków i urządzeń oraz zadań dotyczących uchodźców i azylantów.

Jednym z istotnych elementów racjonalnego i efektywnego planowania i zarządzania przestrzenią jest stworzenie dedykowanego systemu informacji przestrzennej. System taki powinien integrować i bazować na zasobach podmiotów resortowych korelując zasoby geoinformacyjne do jednolitych standardów geomatycznych. Polska od lat 90. podejmuje próby stworzenia narodowego systemu geoinformacyjnego. Kamieniem węgielnym tych działań był szeroko realizowany z rozmachem projekt badawczy PBZ 024-13 „Koncepcja SIP w Polsce”².

¹ Rozporządzenie Ministra Infrastruktury z dnia 7 maja 2004 r. w sprawie sposobu uwzględniania w zagospodarowaniu przestrzennym potrzeb obronności i bezpieczeństwa państwa (Dz.U.2004.125.1309).

² Patrz ni.in.: Bielecka E., Ney B. (1999) Uczestnicy SIP w Polsce. Ich wzajemne związki i oczekiwania wobec systemu, [w:] Prace Instytutu Geodezji i Kartografii, t. XLVI, z. 99, Instytut Geodezji i Kartografii, Warszawa, s. 7- 20; Linsenbarth A., Wysocka E. (2000) Wstępne podsumowanie projektu badawczego zamawianego PBZ-024-13 „Koncepcja Systemu Informacji Przestrzennej w Polsce”, [w:] Prace Instytutu Geodezji i kartografii, t. XLVII, z. 101, IGIK, Warszawa, s. 9-27.

Wielokrotnie prezentowano różnorodne koncepcje systemów informacji przestrzennej. Zasadność aktywowania takiego systemu wydaje się być rzeczą powszechnie oczywistą¹. Zgodnie z definicją Międzynarodowej Federacji Geodetów (FIG) - System Informacji o Terenie (SIT) - jest środkiem do podejmowania decyzji o charakterze prawnym, administracyjnym i gospodarczym oraz pomocą w planowaniu rozwoju.² Podejmowane są kolejne dyskusje, projekty, wydatkowane środki, a system taki jeszcze nie funkcjonuje. Przyczyny takiego stanu są różnego typu. Ale skoro polski potencjał intelektualny osiąga poziom światowy, skoro wydatkowane są stale znaczące środki na podejmowane projekty częściowe, to zapewne u podstaw stanu „niemocy” leżą interesy grup lobbystycznych i brak efektywnego zarządzania.

Zapewne można oczekiwać czynnika dopingującego ze strony UE, która zniecierpliwiona np. niewypełnieniem przez Polskę przyjętych zobowiązań dotyczących budowy modułu geoinformacyjnego w ramach systemu zintegrowanego systemu kontroli i zarządzania przestrzenią rolniczą (IACS) przygotowuje procedurę wymierzenia kary finansowej. Jest to oczywisty przykład nieudolności zarządzania i gry poszczególnych lobby interesów. Taka baza geoinformacyjna, podlegająca z założenia częstej aktualizacji, byłaby doskonałą platformą integracyjną dla systemu dedykowanego dla potrzeb planowania i zarządzania przestrzenią.

Kolejnym sprzymierzeńcem w powołaniu takiego systemu są europejskie projekty budowy infrastruktury danych przestrzennych INSPIRE oraz monitoringu środowiska i bezpieczeństwa GMES wspomagane w przyszłości europejskimi systemami teledetekcyjnymi oraz nawigacyjnymi (GALILEO). Wspomagającymi mogą być projekty geoinformacyjne realizowane w Polsce:

- GEOPORTAL.GOV.PL⁵² - realizowany pod auspicjami Głównego Geodety Kraju, wspierany przez dotacje UE,
- Baza Danych Ogólnogeograficznych (BDO)⁵³ - realizowana pod auspicjami Głównego Geodety Kraju;
- Topograficzna Baza Danych (TBD)⁵⁴ - realizowana pod auspicjami Głównego Geodety Kraju,
- VMapa L2- mapa topograficzna wykonana w standardzie NA TO dla potrzeb SZ RP przez Służbę Geograficzną WP, udostępniona dla środowiska cywilnego,
- mapy - bazy geodanych wykonywane przez Państwowy Instytut Geologiczny (sozologiczna, hydrograficzna, geośrodowiskowa i inne;),
- baza pokrycia terenu w ramach projektu CORINE Land Cover wykonana przez Instytut Geodezji i Kartografii;,
- mapy - bazy danych Instytutu Meteorologii i Gospodarki Wodnej,
- mapy leśne Lasów Państwowych³,
- zasoby geoinformacyjne Służby Geograficznej WP z projektem GEOSERWER.

Niestety również w ramach tych projektów mamy znaczące zaległości i brak wymaganych decyzji i środków na ich realizację. Ponieważ korzyści z aktywowania tych systemów są oczywiste, wydaje się, że główną przyczyną problemów z ich zaistnieniem jest obawa niektórych lobby, że nagle obraz przestrzeni stanie się jasny i precyzyjny, pozbawiony „białych plam”.

¹ Patrz m.in.: Linsenbarth A., Ney B. (1999) Koncepcja Systemu Informacji Przestrzennej w Polsce - stan prac, [w:] Ogólnopolska Konferencja. Informacja przestrzenna w gospodarce regionalnej, IGIK, Warszawa, s. 173- 185.

² Patrz: Lewandowicz E. (2002) System informacji o terenie jako środek do podejmowania decyzji, [w:] Systemy Informacji Przestrzennej, XII Konferencja Naukowo-Techniczna, PTIP, Warszawa, s. 204.

³ Patrz: <http://www.lp.gov.pl/mapa>; (stan: 16.06.2008 r.).

Pomijając aspekty przejawów polskiej nieudolności, wydaje się nader zasadnym podjęcie pilnych działań mających na celu aktywowanie narodowego systemu geoinformacyjnego z niemal darmowym udostępnianiem zgromadzonych zasobów dla potrzeb zarządzania i administracji. Dalsze unikanie takich działań powoduje wymierne straty i ograniczanie rozwoju polskiej przestrzeni, pozbawianie atutu synergii działań stymulujących rozwój.

KONKLUZJA

Potrzeby obronności i bezpieczeństwa państwa regulowane są przepisami wykonawczymi do Prawa budowlanego, dotyczącymi wymagań technicznych, jakie muszą spełniać budynki służące bezpieczeństwu lub obronności państwa oraz zasad usytuowania tych budynków. Potrzeby logistyczne w zakresie obronności powodują, że na pierwszy plan wysuwa się problem lokalizowania w przestrzeni dróg publicznych, linii kolejowych, wodnych szlaków komunikacyjnych. Nieruchomości niezbędne na cele obronności i bezpieczeństwa państwa to oprócz wszelkiego rodzaju ciągów komunikacyjnych obiekty wojska, policji, straży granicznej, państwowej straży pożarnej, sądów, prokuratur, służby więziennej. Są to między innymi: nieruchomości na cele magazynowe i techniczno-usługowe, obiekty gospodarczo-eksploatacyjne, obiekty na cele sztabowe, nieruchomości pod obiekty szkolenie, poligony, place ćwiczeń i strzelnice, lotniska i urzędnia naziemne lotnisk, lądowiska, nieruchomości na nabrzeża, porty wojenne i pod urzędnia portowe marynarki wojennej, nieruchomości na zakwaterowanie uchodźców, azylantów, osób podlegających wydaleni, obiekty na siedziby sądów, prokuratur, zakładów poprawczych, nieruchomości pod obiekty przeznaczone na magazyny państwach rezerw gospodarczych i mobilizacyjnych, nieruchomości pod obiekty łączności radiowej Ministerstwa Spraw Zagranicznych, obiekty do zbiorowego i tymczasowego zakwaterowania żołnierzy, funkcjonariuszy policji, straży granicznej, państwowej straży pożarnej, służby więziennej, nieruchomości pod obiekty kierowania, kontroli nadzoru i zabezpieczenia cywilnego ruchu lotniczego.

Bibliografia

- BACZAROW M., Suliborski A. *Kompendium wiedzy o geografii politycznej i geopolityce. Terminologia*, Wydawnictwo Naukowe PWN, Warszawa-Lódź, 2002
- SOBCZYNSKI M. Państwa i terytoria zależne. Ujęcie geograficzno-polityczne, Wydawnictwo Adam Marszałek, Toruń, 2006
- BIELECKA E., NEY B. *Uczestnicy SIP w Polsce. Ich wzajemne związki i oczekiwania wobec systemu*, [w:] *Prace Instytutu Geodezji i Kartografii*, t. XLVI, z. 99, Instytut Geodezji i Kartografii, Warszawa, 1999
- LINSENBARTH A., WYSOCKA E. *Wstępne podsumowanie projektu badawczego zamawianego PBZ-024-13 „Koncepcja Systemu Informacji Przestrzennej w Polsce”*, [w:] *Prace Instytutu Geodezji i Kartografii*, t. XLVII, z. 101, IGIK, Warszawa, 2000
- LEWANDOWICZ E. *System informacji o terenie jako środek do podejmowania decyzji*, [w:] *Systemy Informacji Przestrzennej*, XII Konferencja Naukowo- Techniczna, PTIP, Warszawa, 2002
- <http://www.lp.gov.pl/mapa>.
- Rozporządzenie Ministra Infrastruktury z dnia 7 maja 2004 r. w sprawie sposobu uwzględniania w zagospodarowaniu przestrzennym potrzeb obronności i bezpieczeństwa państwa (Dz.U.2004.125.1309).

Recenzenti:

prof. dr. hab. Jan MACIEJEWSKI,
doc. RSDr. Jozef MATIS, PhD.,

ZAWODY ZAUFANIA PUBLICZNEGO W SYSTEMIE ZARZĄDZANIA BEZPIECZEŃSTWEM PUBLICZNYM

OCCUPATIONS OF PUBLIC CONFIDENCE IN PUBLIC SAFETY MANAGEMENT SYSTEM

KOZERA Łukasz¹

STRESZCZENIE: Określenie "zawody zaufania publicznego" pojawiło się w Konstytucji RP, dokładnie w art. 17 ust. 1. zawodem zaufania publicznego, jest zawód, który polega na wykonywaniu zadań o szczególnym charakterze z punktu widzenia zadań publicznych, troski o realizację interesu publicznego, a który w szczególności jest wykonywany przez osoby posiadające kwalifikacje określone w przepisach właściwych dla danego zawodu oraz jest wykonywany w formach określonych w przepisach właściwych dla danego zawodu. Tworzy szczególną więź zaufania między osobą wykonującą zawód i świadczącą usługi na rzecz klienta a klientem, wiąże się to również z dostępem do informacji dotyczących sfery prywatności osoby fizycznej lub tajemnicy przedsiębiorcy i gwarantuje, że informacje, o których mowa, uzyskane przez wykonującego zawód stanowią, w zakresie wynikającym z przepisów właściwych dla danego zawodu, tajemnicę zawodową, której ujawnienie może nastąpić jedynie w przypadkach określonych w przepisach ustawowych. Osoba wykonująca zawód zaufania publicznego, kieruje się zasadami etyki zawodowej.

Słowa kluczowe: samorządy zawodowe, bezpieczeństwo publiczne, administracja publiczna, planowanie przestrzenne

ABSTRACT: The term "professions of public trust" appears in the Constitution, exactly in the art. Paragraph 17. A public confidence in the profession is a profession that consists in performing the tasks of a specific nature from the point of view of public tasks, caring for the implementation of the public interest, and that, in particular, is performed by persons having the qualifications specified in provisions applicable to the profession and is executed in the forms set the provisions applicable to the profession. It creates a special bond of trust between a practitioner and provide services to the client and the client, this also entails access to information relating to the private sphere of the individual or business confidentiality, and ensures that the information referred to, obtained by performing the profession are, in scope resulting from the regulations applicable to the profession, professional secrets, the disclosure of which may only occur in cases specified in the laws. The person performing the profession of public trust, guided by the principles of professional ethics.

Keywords: professional associations, public safety, public administration, urban planning

WSTĘP

Polski system prawa nie doczekał się jeszcze legalnej definicji zawodów zaufania publicznego. Jednak ustawodawca posługuje się tym określeniem w art. 17 Konstytucji RP, zgodnie z którym „w drodze ustawy można tworzyć samorządy zawodowe, reprezentujące osoby wykonujące zawody zaufania publicznego i sprawujące pieczę nad należytym wykonywaniem tych zawodów w granicach interesu publicznego i dla jego ochrony”. Warto dodać, iż obecna Konstytucja RP sięga tu do tradycji przedwojennej. Pojęciem prawie tożsamym z omawianym posługiwał się ustawodawca już w Konstytucji kwietniowej z 1935 r., stanowiąc w art. 76 ust. 1, że dla poszczególnych dziedzin życia gospodarczego powołuje się samorząd gospodarczy, obejmujący izby rolnicze, przemysłowo-handlowe, rzemieślnicze, pracy, wolnych zawodów oraz inne zrzeszenia publicznoprawne.

Z kolei na grunt Polski pojęcie wolnego zawodu (określenie to będzie stosowane zamiennie z zawodem zaufania publicznego) zostało recypowane poprzez przepisy państw Europy Zachodniej z prawa rzymskiego. W starożytnym Rzymie, ze względu na reprezentowane zawody, można było wyróżnić dwa podstawowe rodzaje korporacji: korporacje zawodów zaufania publicznego, w rozumieniu potocznym, tj. lekarze, notariusze, oraz korporacje rzemieślnicze. Te pierwsze cieszyły się ogromnym prestiżem społecznym.

¹ Dr.: Uniwersytet Pedagogiczny w Krakowie. E-mail: lukaskozera@gmail.com

W XII w. w średniowiecznej Europie doszło do wyodrębnienia korporacji zawodowych pod postacią cechów oraz gildii. Cechy były organizacjami obowiązkowymi, które skupiały rzemieślników jednej lub kilku specjalności. Przynależność do cechy była związana z uzyskaniem prawa na wyłączność do produkcji danego dobra, wykonywania określonego rodzaju usług na terenie miasta, a nawet w najbliższej jego okolicy. Zupełnie odmienny charakter posiadały gildie, zwane również konfraterniami. Gromadziły kupców, wyjątkowo rzemieślników, w celu obrony własnych interesów. Na terenie Polski pierwsze gildie pojawiły się na przełomie XII i XIII stulecia pod wpływem kupców niemieckich.

1 DEFINICJA ZAWODU ZAUFANIA PUBLICZNEGO

Jak już zaznaczono, w przeciwieństwie do wielu zachodnioeuropejskich przepisów, w Polsce nie zdecydowano się, pomimo pewnych prób, na wprowadzenie do systemu prawnego definicji zawodów zaufania publicznego. W praktyce ugruntowało się, iż mianem zawodu zaufania publicznego określa się profesje polegające na wykonywaniu zadań o szczególnym charakterze z punktu widzenia zadań publicznych, troski o realizację interesu publicznego.

Podkreśla się, że tego rodzaju zawód charakteryzuje się tym, iż:

- jest wykonywany przez osoby mające kwalifikacje określone w przepisach właściwych dla danego zawodu;
- jest wykonywany w formach określonych w przepisach właściwych dla danego zawodu;
- wiąże się z przynależnością do samorządu zawodowego;
- tworzy szczególną więź zaufania między osobą wykonującą zawód i świadczącą usługi na rzecz klienta;
- wiąże się z dostępem do informacji dotyczących sfery prywatności osoby fizycznej lub tajemnicy przedsiębiorcy;
- gwarantuje, że informacje uzyskane przez wykonującego zawód stanowią, w zakresie wynikającym z przepisów właściwych dla danego zawodu, tajemnicę zawodową, której ujawnienie może nastąpić jedynie w przypadkach określonych w przepisach ustawowych;
- posiada zasady etyczne jego wykonywania.

Co ciekawe, definicja wolnych zawodów została sformułowana na gruncie przepisów prawa podatkowego. Wolnym zawodem w rozumieniu art. 4 ust. 1 pkt. 11 ustawy z 20 listopada 1998 r. o zryczałtowanym podatku dochodowym od niektórych przychodów osiąganych przez osoby fizyczne jest pozarolnicza działalność gospodarcza wykonywana osobiście przez: lekarzy, lekarzy stomatologów, lekarzy weterynarii, techników dentystrycznych, felczerów, położne, pielęgniarki, tłumaczy oraz nauczycieli w zakresie świadczenia usług edukacyjnych polegających na udzieleniu lekcji na godziny. Jednak za osobiste wykonywanie zawodu w świetle wspomnianej ustawy uważa się wykonywanie działalności bez zatrudniania na podstawie umów o pracę, umów zlecenia, umów o dzieło oraz innych umów o podobnym charakterze osób, które wykonują czynności związane z istotą danego zawodu.

Kryterium decydującym o zaliczeniu danego zawodu do grupy zawodów zaufania publicznego jest utworzenie w drodze ustawy samorządu dla tego zawodu, w oparciu o art. 17 Konstytucji. Natomiast przynależność do takiej korporacji powinna być przymusowa. Obecnie tego rodzaju samorządy tworzy 17 grup zawodowych, wśród których znajdują się: adwokaci, radcowie prawni, notariusze, komornicy, doradcy podatkowi, sędziowie, kuratorzy sądowi, lekarze i stomatolodzy, pielęgniarki i położne, aptekarze, lekarze weterynarii, rzecznicy patentowi, biegli rewidenci, architekci, inżynierowie budownictwa, urbaniści, diagnosty laboratoryjni oraz psychologowie.

Zasadniczą wspólną cechą wszystkich zawodów zaufania publicznego jest zrzeszenie się ich przedstawicieli w samorządach zawodowych. Historia samorządów zawodowych w Polsce sięga okresu międzywojennego. Przyjmuje się, iż osoby wchodzące w skład samorządu zawodu zaufania publicznego powinny posiadać dwa rodzaje zdolności: zdolność zawodową, tzn. przygotowanie do wykonywania tego zawodu, co wykonywany przez innych członków korporacji, i zdolność do wykonywania go na poziomie i w zakresie, który może być uznany za wystarczający, aby spełniał kryteria zaufania publicznego. Podstawowym zadaniem samorządów zawodowych jest stanie na straży ważnych interesów społecznych.

Należy jednak pamiętać o tym, że utworzenie przez ustawodawcę danego zawodu zaufania publicznego uzależnione było od konkretnych racjonalnych przesłanek, między innymi stwierdzenia możliwości pełnienia przez dany samorząd w sposób należyty konstytucyjnej pieczy nad wykonywaniem zawodu zaufania publicznego. Wynika to z faktu, że ustawodawca, tworząc samorząd, pozbawił się wspomnianych uprawnień władczych. To ustawodawca określił zakres powierzenia wspomnianej pieczy.

Jest jednak rzeczą oczywistą, że wolność wykonywania zawodu nie może mieć charakteru absolutnego i że musi być poddana reglamentacji prawnej, w szczególności, gdy chodzi o uzyskanie prawa wykonywania zawodu, a także określenie powinności wobec państwa czy samorządu zawodowego.

Trzeba również wskazać, iż samorzady zawodowe niejednokrotnie zapominają o tym, że to ustawodawca decyduje o wykreowaniu pewnego zawodu, jako zawodu zaufania publicznego oraz określeniu szczegółowych jego cech. A więc może też decydować o zmianie zakresu kompetencji samorządu.

Wszak korporacjom zawodów zaufania publicznego nadano uprawnienia do sprawowania pieczy nad ważną sferą życia publicznego i musi istnieć podmiot, który w tym zakresie będzie sprawował kontrolę. Oczywiście jest to, że w razie stwierdzenia określonych jednostkowych przejawów patologii w tym zakresie, w granicach przewidzianych przez prawo, przy powstaniu określonych przesłanek proceduralnych, kontrolę nad legalnością sprawowania pieczy mogą i powinny mieć organy sądownicze, a nie organy administracji rządowej, od których samorząd zawodowy jest zależny. Stwierdzenie to jednak nie pozbawia ustawodawcy możliwości zmiany zakresu uprawnień samorządu zawodu zaufania publicznego, zwłaszcza wtedy, gdy kontrola sądowa jest niewystarczająca dla usunięcia (zapobieżenia) narastającej fali patologii w jego działaniach.

2 PROKURATOR W SYSTEMIE ZARZĄDZANIA BEZPIECZEŃSTWEM PUBLICZNYM

Prokurator jest to funkcjonariusz publiczny prokuratury upoważniony do samodzielnego wykonywania czynności prokuratorskich. Jako funkcjonariusz prokuratury strzeże praworządności oraz czuwa nad ściganiem przestępstw. Prokurator jest instytucją publiczną, która w imieniu społeczeństwa i w interesie publicznym zapewnia stosowanie prawa w przypadkach, gdy łamanie prawa pociąga za sobą sankcje karne, uwzględniając zarówno prawa jednostki, jak i niezbędną skuteczność wymiaru sprawiedliwości w sprawach karnych.

We wszystkich wymiarach sprawiedliwości w sprawach karnych prokuratorzy decydują o tym, czy wszcząć lub kontynuować ściganie, występują jako oskarżyciele przed sądem, mogą składać zażalenia lub prowadzić postępowanie apelacyjne dotyczące wszystkich lub niektórych postanowień sądu. W niektórych wymiarach sprawiedliwości w sprawach karnych prokuratorzy również: realizują narodową politykę w zakresie przestępczości, dostosowując ją, gdzie jest to stosowne, do warunków regionalnych i lokalnych, prowadzą, kierują lub nadzorują dochodzenia, zapewniają skuteczną pomoc pokrzywdzonym, decydują o alternatywach dla ścigania, nadzorują wykonywanie wyroków sądowych itd.

Prokuratorem może być powołany ten, kto: posiada obywatelstwo polskie i korzysta z pełni praw cywilnych i obywatelskich; jest nieskazitelnego charakteru; ukończył wyższe studia prawnicze w Polsce i uzyskał tytuł magistra lub zagraniczne uznane w Polsce; jest zdolny, ze względu na stan zdrowia, do pełnienia obowiązków prokuratora; ukończył 26 lat; złożył egzamin prokuratorski lub sędziowski; pracował w charakterze asesora prokuratorskiego lub sądowego, co najmniej rok albo odbył w wojskowych jednostkach organizacyjnych prokuratury okres służby przewidziany w przepisach o służbie wojskowej żołnierzy zawodowych. Na prokuratora w wojskowych jednostkach organizacyjnych prokuratury może być powołany tylko oficer zawodowy lub oficer służby okresowej.

Prokuratūrę RP tworzą: Prokurator Generalny RP, zwany dalej „Prokuratorem Generalnym” oraz podlegli mu prokuratorzy powszechnych i wojskowych jednostek organizacyjnych prokuratury oraz prokuratorzy Instytutu Pamięci Narodowej – Komisji Ścigania Zbrodni przeciwko Narodowi Polskiemu. Prokurator Generalny jest naczelnym organem prokuratury. Prokuratorami powszechnych jednostek organizacyjnych prokuratury są prokuratorzy Prokuratury Krajowej, prokuratur apelacyjnych, okręgowych i rejonowych. Prokuratorami wojskowych jednostek organizacyjnych prokuratury są prokuratorzy Naczelnej Prokuratury Wojskowej, wojskowych prokuratur okręgowych i wojskowych prokuratur garnizonowych. Prokuratorami Instytutu Pamięci Narodowej – Komisji Ścigania Zbrodni przeciwko Narodowi Polskiemu są prokuratorzy Głównej Komisji Ścigania Zbrodni przeciwko Narodowi Polskiemu Instytutu Pamięci Narodowej oraz prokuratorzy oddziałowych komisji ścigania zbrodni przeciwko Narodowi Polskiemu Instytutu Pamięci Narodowej. Prokurator jest obowiązany do podejmowania działań określonych w ustawach, kierując się zasadą bezstronności i równego traktowania wszystkich obywateli. Prokuratorów powszechnych jednostek organizacyjnych prokuratury powołuje Prokurator Generalny, a prokuratorów wojskowych jednostek organizacyjnych prokuratury – Prokurator Generalny na wniosek Ministra Obrony Narodowej. Kandydat na stanowisko prokuratora przedkłada informację z Krajowego Rejestru Karnego, dotyczącą jego osoby, i zaświadczenie stwierdzające, że jest zdolny, ze względu na stan zdrowia, do pełnienia obowiązków prokuratora.

Prokurator, stosownie do przepisów ustaw, wszczyna i prowadzi postępowanie przygotowawcze albo zleca wszczęcie lub prowadzenie takiego postępowania innemu uprawnionemu organowi. Sprawuje nadzór nad postępowaniem przygotowawczym prowadzonym przez uprawniony do tego inny organ. Zarządzenia prokuratora w postępowaniu przygotowawczym są wiążące. Prokurator wykonuje czynności oskarżyciela publicznego przed wszystkimi sądami. Może również wykonywać te czynności w sprawach wniesionych do sądu przez innych oskarżycieli. W razie, gdy wyniki postępowania sądowego nie potwierdzają zarzutów oskarżenia, prokurator odstępuje od oskarżenia. Prokurator wnosi, w wypadkach przewidzianych w ustawach, środki zaskarżenia od orzeczeń sądowych.

Prokurator jest obowiązany zachować w tajemnicy okoliczności sprawy, o których w postępowaniu przygotowawczym, a także poza jawną rozprawą sądową, powziął wiadomość ze względu na swoje stanowisko prokuratora. Obowiązek zachowania tajemnicy ustaje, gdy prokurator składa zeznania jako świadek w postępowaniu przygotowawczym lub przed sądem, chyba że ujawnienie tajemnicy zagraża dobru Państwa albo takiemu ważnemu interesowi prywatnemu, który nie jest sprzeczny z celami wymiaru sprawiedliwości. W takich wypadkach od obowiązku zachowania tajemnicy może zwolnić prokuratora Prokurator Generalny.

Prokurator nie może podejmować dodatkowego zatrudnienia, z wyjątkiem zatrudnienia na stanowisku dydaktycznym, naukowo-dydaktycznym lub naukowym w łącznym wymiarze nie przekraczającym pełnego wymiaru czasu pracy pracowników zatrudnionych na tych stanowiskach, jeżeli wykonywanie tego zatrudnienia nie przeszkadza w pełnieniu obowiązków prokuratora.

Prokuratorowi nie wolno także podejmować innego zajęcia ani sposobu zarobkowania, które by przeszkadzało w pełnieniu obowiązków prokuratora, mogło osłabiać zaufanie do jego bezstronności lub przynieść ujmę godności urzędu prokuratora.

Prokurator nie może: być członkiem zarządu, rady nadzorczej lub komisji rewizyjnej spółki prawa handlowego; być członkiem zarządu, rady nadzorczej lub komisji rewizyjnej spółdzielni; być członkiem zarządu fundacji prowadzącej działalność gospodarczą; posiadać w spółce prawa handlowego więcej niż 10% akcji lub udziały przedstawiające więcej niż 10% kapitału zakładowego; prowadzić działalności gospodarczej na własny rachunek lub wspólnie z innymi osobami; a także zarządzać taką działalnością lub być przedstawicielem bądź pełnomocnikiem w prowadzeniu takiej działalności.

Prokuratorzy są obowiązani do złożenia oświadczenia o swoim stanie majątkowym. Oświadczenie o stanie majątkowym dotyczy majątku odrębnego oraz objętego małżeńską wspólnością majątkową. Oświadczenie to powinno zawierać w szczególności informacje o posiadanych zasobach pieniężnych, nieruchomościach, udziałach i akcjach w spółkach prawa handlowego, a ponadto o nabytym przez tę osobę albo jej małżonka od Skarbu Państwa, innej państwowej osoby prawnej, gminy lub związku międzygminnego mieniu, które podlegało zbyciu w drodze przetargu.

Prokurator nie może być pociągnięty do odpowiedzialności karnej sądowej lub administracyjnej bez zezwolenia właściwego sądu dyscyplinarnego ani zatrzymany bez zgody przełożonego dyscyplinarnego. Nie dotyczy to zatrzymania na gorącym uczynku popełnienia przestępstwa. Do wydania zezwolenia na pociągnięcie prokuratora do odpowiedzialności karnej wolno przedsięwziąć tylko czynności niecierpiące zwłoki, zawiadamiając o tym niezwłocznie prokuratora przełożonego.

Prokurator odpowiada dyscyplinarnie za przewinienia służbowe, w tym za oczywistą i rażącą obrazę przepisów prawa i uchybienia godności urzędu prokuratorowskiego. Za nadużycie wolności słowa przy wykonywaniu obowiązków służbowych, stanowiące ściganą z oskarżenia prywatnego zniewagę strony, jej pełnomocnika lub obrońcy, kuratora, świadka, biegłego lub tłumacza, prokurator odpowiada tylko dyscyplinarnie. Karami dyscyplinarnymi są: upomnienie, nagana, usunięcie z zajmowanej funkcji, przeniesienie na inne miejsce służbowe, wydalenie ze służby prokuratorowskiej. Wymierzenie kary pociąga za sobą pozbawienie możliwości awansowania przez okres trzech lat oraz niemożność udziału w tym okresie w kolegium prokuratury okręgowej, w kolegium prokuratury apelacyjnej i w zgromadzeniu prokuratorów, w Radzie Prokuratorów i w sądzie dyscyplinarnym oraz uzyskania utraconego stanowiska.

Prokurator, działający niezależnie ale odpowiedzialnie, wyrażając obiektywnie i jasno swoją troskę o sprawiedliwość, jest strażnikiem interesów państwa, społeczeństwa i wymiaru sprawiedliwości. Organa prokuratury czuwają nad pozyskiwaniem najlepszych prawników, wyróżniających się siłą charakteru i zdolnościami. Zapewniają im gruntowne opanowanie umiejętności zawodowych. Sukcesywnie dążą do polepszenia warunków pracy prokuratorów w sferach organizacyjnej, prawnej i finansowej, odpowiadających standardom Unii Europejskiej. Prokurator powinien mieć zapewnioną możliwość wypełniania obowiązków zawodowych bez narażenia na: zastraszanie, nękanie, niewłaściwe interwencje, nieuzasadnione pociąganie do odpowiedzialności cywilnej, dyscyplinarnej i innej.

Prokurator powinien wykonywać zawód rzetelnie, konsekwentnie i sprawnie. Przestrzegać i chronić praw człowieka. Unikać dyskryminacji zarówno podejrzanych, jak i ofiar przestępstw, ze względów politycznych, społecznych, religijnych, narodowościowych, rasowych, kulturowych, płciowych i wieku. Wypełniać swe zadania bezstronnie i obiektywnie, uwzględniając istotne okoliczności sprawy, szczególnie dotyczące ofiary i podejrzanego. Poświęcać należytą uwagę ściganiu przestępstw popełnionych przez funkcjonariuszy publicznych, w szczególności korupcji, nadużyć władzy, poważnych naruszeń praw człowieka oraz innych czynów uznanych przez prawo międzynarodowe za poważne przestępstwa.

Czynności wykonywać zgodnie ze swoim sumieniem i honorem zawodowym, nie ulegać wpływom zewnętrznym, odrzucać jakiegokolwiek interwencje, także polityczne, oraz prośby, nie ulegać wpływowi kampanii medialnych. Zachowywać poufność posiadanych materiałów, chyba że za ich ujawnieniem przemawiają wymagania wymiaru sprawiedliwości, wykonywanie obowiązków lub interes społeczny. Poglębiać kwalifikacje zawodowe poprzez samokształcenie oraz uczestniczenie w zorganizowanych formach doksztalcenia. W czasie wykonywania pracy zachować trzeźwość i nie podlegać działaniu jakichkolwiek środków odurzających.

Każdy prokurator obowiązany jest współdziałać w strzeżeniu powagi i godności zawodu, bronić jego tożsamości i właściwego systemu przekonań. Immunitet prokuratorski nie może usprawiedliwiać zachowania sprzecznego z prawem. Prokurator powinien unikać serwilizmu w kontaktach z osobami, którym jest służbowo podległy, jednocześnie powinien unikać arogancji i nieposzanowania godności podwładnych.

W kontaktach służbowych okazywać wzajemny szacunek, służyć radą i udzielać pomocy. Prokuratora podwładnego traktować jako „partnera w hierarchii służbowej” – będącego:

- *w służbie sprawiedliwości.* Awans prokuratora powinien być uzależniony od obiektywnych kryteriów, w szczególności: kwalifikacji, zdolności, rzetelności, osiągnięć i doświadczenia zawodowego. Prokurator nie powinien publicznie, niekorzystnie, komentować działalności zawodowej innego prokuratora. Nie powinien jednak tolerować przypadków naruszania etyki przez innych prokuratorów. Uprawniony jest do zwrócenia, w taktownej formie, uwagi naruszającemu zasady etyki zawodowej oraz do wypowiedzania się we właściwym postępowaniu. Prokurator nie powinien uchylać się od obrony prokuratora obwinionego
- *w postępowaniu dyscyplinarnym.* Obowiązkiem prokuratora jest odmówić wykonania polecenia sprzecznego z prawem i powstrzymać się od wykonania polecenia niezgodnego
- *z etyką zawodową.* Prokurator, któremu powierzono obowiązki patrona, powinien dołożyć wszelkich starań, dla należytego przygotowania aplikanta do wykonywania zawodu prokuratora, a swoim postępowaniem stanowić przykład godny naśladowania. Prokuratorzy nauczający aplikantów powinni ich zaznajomić ze zbiorem zasad etyki prokuratora oraz wpajać respektowanie zawartych w nim zasad. Sprawując nadzór procesowy, prokurator powinien wykazywać profesjonalizm, obiektywizm i stanowczość w wytyczaniu działań, kierując się solidarnością we wspólnej walce z przestępczością. Odnosząc się z szacunkiem do nadzorowanych służb, prokurator powinien mieć jasność, iż tylko on jest uprawniony do podejmowania kluczowych decyzji
- *w sprawach.* Odpowiedzialność za przebieg postępowania przygotowawczego i wniesienie aktu oskarżenia winna skłaniać do narzucania wysokich standardów postępowania. Prokurator powinien zachować pryncypialność w osądzie czynów funkcjonariuszy, którzy sprzeniewierzyli się prawu oraz wykazać dbałość o dobra funkcjonariuszy dotkniętych zachowaniami przestępczymi. Prokurator powinien unikać poufałości oraz wszelkich sytuacji, na gruncie prywatnym i służbowym, które w perspektywie mogłyby ujemnie rzutować na podejmowane decyzje służbowe i powodować ich tendencyjność. Pozostawanie prokuratora w charakterze świadomego tajnego współpracownika służb specjalnych i organów ścigania dyskwalifikuje go zawodowo i środowiskowo. Obowiązkiem prokuratora jest dążenie do ustalenia prawdy i udzielanie sądowi pomocy w dotarciu do prawdy w celu wydania sprawiedliwego wyroku.

Prokurator spełnia swoją funkcję oskarżycielską w zgodzie z własnym sumieniem, budując na rozprawie swoją wiarygodność i autorytet. Prezentuje znajomość sprawy, wewnętrzne przekonanie, co do faktów i stosowanego prawa. Podejmuje decyzje o kontynuowaniu oskarżenia. Prokuratorowi nie wolno rozmyślnie podawać Sądowi nieprawdziwych informacji. Na sali sądowej i poza nią okazuje szacunek dla Sądu. Korzystając z wolności słowa, zachowuje takt i oględność

- *w wypowiedziach, a w środkach odwoławczych stosuje umiar i należne formy.* Prokurator nie powinien naruszać zawartych porozumień sądowych. Za niestosowne należy uznać ostentacyjne okazywanie przez prokuratora, w miejscu pracy, zażyłości z sędziami i osobami zatrudnionymi w Sądzie. Prokurator w stosunku do pokrzywdzonego powinien przyjmować, jako zasadę, by prowadzone postępowanie karne nie potęgowało przykrych wrażeń wywołanych przestępstwem. Wytworzyć u pokrzywdzonego przekonanie, iż w dochodzeniu krzywd prokurator jest jego sprzymierzeńcem. Okazać współczucie, troskę o perspektywy życiowe osoby dotkniętej przestępstwem. Wykazać dbałość o interesy pokrzywdzonych pozostających w ubóstwie, ułomnych i niezdolnych do dochodzenia swoich roszczeń.
- *w stosunku do podejrzanego wykazać takt i stanowczość.* Prokurator nie powinien wszczynać postępowania karnego ani usilnie starać się o jego kontynuowanie, gdy zgromadzone dowody wskazują, że oskarżenie było pozbawione podstaw.
- *w postępowaniu przygotowawczym* powinien skutecznie dążyć do dokonania wszelkich niezbędnych ustaleń, niezależnie czy przemawiają na korzyść czy niekorzyść podejrzanego. Prawa nie należy interpretować i stosować przesadną surowością. Jeżeli prokurator wejdzie w posiadanie dowodów przeciwko podejrzanemu a zasadnie przypuszcza, że zostały uzyskane za pomocą niezgodnych z prawem metod, powinien odmówić użycia takich dowodów. Prokurator powinien dążyć do wyłączenia siebie z prowadzenia sprawy przeciwko osobie, z którą ma zatarg osobisty, jak i przeciwko bliskiej mu osobie.
- *w toku prowadzonych spraw* nie może uzależniać się finansowo od uczestników postępowania. Nie może również, przy okazji działalności służbowej, dążyć do uzyskania nienależnych korzyści. W stosunkach z adwokatami unikać publicznego prezentowania zażyłości. Prokurator powinien umożliwić przedstawicielom społecznych środków przekazu dostęp do rzetelnej informacji w sprawach publicznych, mając na uwadze, iż prokurator jest obowiązany zachować w tajemnicy okoliczności sprawy, o których w postępowaniu przygotowawczym, a także poza jawną rozprawą sądową, powziął wiadomość ze względu na swoje stanowisko. W kontaktach z dziennikarzami zaleca się rzeczowość i umiar w przekazywaniu informacji. Stanowisko prokuratury z reguły prezentuje kierownictwo bądź rzecznik prasowy. Nie ogranicza to prokuratorów prowadzących poszczególne sprawy.
- *w bezpośrednich kontaktach z przedstawicielami społecznych środków przekazu.* Prokurator ma obowiązek zwracania uwagi społeczeństwa, władz, poszczególnego obywatela na znaczenie poszanowania prawa. Jeśli w środkach przekazu bezpodstawnie zostanie naruszone dobre imię prokuratora, powinien on uzyskać od przełożonych wszelką możliwą pomoc.
- *w naprawieniu wyrządzonej mu krzywdy.*¹

¹ ZIĘBA-ZAŁUCKA H., *Instytucja prokuratury w Polsce*, Wydawnictwo Prawnicze LexisNexis, Warszawa, 2003. Ustawa z dnia 20 czerwca 1985 r. o prokuraturze (Dz. U. z 1985 r. Nr 2=31, poz. 138). Rozporządzenie Ministra Sprawiedliwości z dnia 20 grudnia 2005 r. w sprawie utworzenia prokuratur apelacyjnych, okręgowych i rejonowych oraz ustalenia ich siedzib i obszarów właściwości (Dz. U. z 2005 r. Nr 261, poz. 2190) itd.

KONKLUZJA

Zawody zaufania publicznego pełnią doniosłą rolę w funkcjonowaniu każdego demokratycznego państwa. Ich wykonywanie stanowi swego rodzaju misję społeczną, natomiast podstawą włączenia określonego zawodu do kategorii zawodu zaufania publicznego jest uznanie, że nadanie określonej grupie zawodowej przywilejów ma służyć interesowi publicznemu. Niestety, z racji tego, iż tradycja samorządów zawodowych dopiero odżywa w Polsce po upadku systemu komunistycznego, czeka nas jeszcze długa droga do wyeliminowania pewnych „grzechów” popełnionych przez korporacje.

Niemniej w interesie Rzeczypospolitej Polskiej, jako demokratycznego państwa prawa jest dalszy rozwój i umacnianie się samorządów zawodowych, jako istotnego elementu społeczeństwa obywatelskiego. Fundamentem tych społeczeństw jest samorządność obywatelska, w tym również samorządność zawodowa. Nie ma, bowiem państwa prawdziwie obywatelskiego i demokratycznego bez samorządów zawodów zaufania publicznego.

Bibliografia

- ZIĘBA-ZAŁUCKA H., *Instytucja prokuratury w Polsce*, Wydawnictwo Prawnicze LexisNexis, Warszawa, 2003
Ustawa z dnia 20 czerwca 1985 r. o prokuraturze (Dz. U. z 1985 r. Nr 2=31, poz. 138)
Rozporządzenie Ministra Sprawiedliwości z dnia 20 grudnia 2005 r. w sprawie utworzenia prokuratur apelacyjnych, okręgowych i rejonowych oraz ustalenia ich siedzib i obszarów właściwości (Dz. U. z 2005 r. Nr 261, poz. 2190)
Rozporządzenie Ministra Sprawiedliwości z dnia 11 kwietnia 1992 r. – Regulamin wewnętrznego urzędowania powszechnych jednostek organizacyjnych prokuratury (Dz. U. z 1992 r. Nr 38, poz. 163)
Ustawa z dnia 7 kwietnia 1989 r. Prawo o stowarzyszeniach (Dz. U. z 1989 r. Nr 20, poz. 104)

Recenzenti:

prof. dr. hab. Jan MACIEJEWSKI,
doc. RSDr. Jozef MATIS, PhD.,

АКТУАЛЬНОСТЬ КУЛЬТУРЫ БЕЗОПАСНОСТИ ЖИЗНЕДЕЯТЕЛЬНОСТИ, КАК СИСТЕМА ПРОФЕССИОНАЛЬНОГО ВОСПИТАНИЯ МОЛОДЕЖИ

THE ACTUALNESS OF CULTURE LIFE SAFETY AS A SYSTEM OF YOUTH PROFESSIONAL EDUCATION

KVITKO Maxim¹, KVITKO Anna,² MELIKOV Omari³

АННОТАЦИЯ: Формування культури безпеки життєдіяльності є важливим та довготривалим педагогічним процесом. Актуальність цього питання в Україні детермінована розвитком та трансформацією соціального середовища. Для виховання культури безпеки життєдіяльності необхідна участь багатьох ланок процесу навчання закладів освіти всіх рівнів.

Ключевые слова: культура, безпека життєдіяльності, виховання, професійна підготовка, людський фактор.

ABSTRACT: Building a culture of life safety is an important and long-term pedagogical process. The relevance of this subject in Ukraine is determined by the development and transformation of the social and technical environment. So for upbringing the culture of life safety the participation of all parts of the educational process and the educational institutions of all levels is necessary.

Key words: culture, life safety, education, training, human factors.

ВВЕДЕНИЕ

Большая часть молодого населения Украины (более 58,1%) практически не знакома с вопросами культуры безопасности жизнедеятельности и правилами поведения при чрезвычайных ситуациях.⁴ Анализ совершенствования преподавания и обучения безопасности жизнедеятельности показал, что основные направления развития образования заключаются в объединении и вхождении украинского общества в единое мировое пространство.⁵ После осознания важности и актуальности проблемы культуры безопасности в большинстве зарубежных стран, и в том числе в Украине, этот вопрос стал предметом внимания учебных заведений. Однако, такой процесс должен проходить с учетом социально-психологических, педагогических и экологических особенностей.

Основными причинами возникновения чрезвычайных ситуаций и тяжелых последствий по причине человеческого фактора являются нарушения порядка безопасного поведения, нарушения взаимоотношений и взаимопонимания в коллективе, низкий уровень культуры и недостатки в выполнении подготовительных программах обучения условиям безопасности. Согласно статистическим данным 10,8% опасных ситуаций и несчастных случаев возникают по психофизиологическим причинам и более 70,2% это следствия целого ряда организационных нарушений и недостатков подготовки и обучения.⁶ Отсутствие навыков культуры поведения при экстремальных обстоятельствах может приводить к тяжелым последствиям.

¹ teacher, assistant of Zoology, Physiology and Valeology academic department, Kryviy Rih National University Pedagogical Institute, kvitko.max@rambler.ru

² english teacher in specialization of Technical Aviation, Kryviy Rih College of National Aviation University

³ Assoc. Prof., Ph. Dr. in Medicine Kryviy Rih National University Pedagogical Institute,

⁴ СКАЛЕЦЬКИЙ Ю.М., БИРЮКОВ Д.С., МАРТЮШЕВА А.А., ЯЦЕНКО Л.Д. *Проблеми впровадження культури безпеки в Україні*. - К.: НІСД, 2012. - 17 с

⁵ СКАЛЕЦЬКИЙ Ю.М., БИРЮКОВ Д.С., МАРТЮШЕВА А.А., ЯЦЕНКО Л.Д. *Проблеми впровадження культури безпеки в Україні*. К.: НІСД, 2012. 17 с.; АЛЕКСЕЕНКО В.А., МАТАСОВА І.Ю. *Основи безпеки життєдіяльності* /В.А.Алексеевко, І.Ю. Матасова. Ростов-на-Дону: Феникс 2001.320с.

⁶ СКАЛЕЦЬКИЙ Ю.М., БИРЮКОВ Д.С., МАРТЮШЕВА А.А., ЯЦЕНКО Л.Д. *Проблеми впровадження культури безпеки в Україні*. - К.: НІСД, 2012. - 17 с

По данным В.А. Алексеенко, И.Ю. Матасова на сегодняшнее время культура безопасности рассматривается специалистами, как организованная деятельность, которая обеспечивает определенный уровень безопасности в процессе жизнедеятельности.¹

1 КУЛЬТУРА БЕЗОПАСНОСТИ ЖИЗНЕДЕЯТЕЛЬНОСТИ, КАК СИСТЕМА ПРОФЕССИОНАЛЬНОГО ВОСПИТАНИЯ МОЛОДЕЖИ

Среди недостатков в обучении безопасности жизнедеятельности можно назвать недостаток внимания вопросам культуры безопасности и ее связи с вопросами здоровья и экологии. При обучении культуре безопасности жизнедеятельности у студентов отсутствует строгое, научно-обоснованное понимание этого термина. Исследования в данной теоретической и практической области раскрывались в работах А.В. Генералов, В.Н. Мошкин,² которые были направлены на изучение формирования культуры личной безопасности. Вопросы массовой культуры безопасности и культуры безопасности жизнедеятельности среди молодежи раскрывались в работах В. Г. Ляшко, А.В. Снегирев, А.Т. Смирнов, А.В. Фролов.³ Однако, кроме отсутствия однозначного отношения к исследуемой проблеме повышения уровня культуры безопасности в ВУЗах, не достаточно рассмотрена и ее взаимосвязь с другими видами культуры.

Формирование культуры безопасности жизнедеятельности среди студентов является одним из наиболее эффективных путей достижения высокого уровня безопасности общества через образовательный процесс.⁴ Как указывает автор развитие культуры безопасности это долговременный педагогический процесс. Дисциплины, которые связаны с защитой здоровья и жизнью человека, должны базироваться на физиологических и культурно-социальных ценностях и составлять единый комплекс воспитания личности студента.

Педагогический опыт в работах специалистов Л. А. Регуш, Г. М. Суворова, Л. И. Шершнева⁵ позволяет выделить следующие критерии оценки сформированности культуры безопасности личности, которые используются повседневно: психофизиологический, практический, эмоционально-мотивационный, процессуально-действенный, когнитивный, коммуникативной комфортности, и т.д.

Развитие культуры безопасности жизнедеятельности строится на основе следующих элементов:

¹ АЛЕКСЕЕНКО В.А., МАТАСОВА И.Ю. *Основы безопасности жизнедеятельности* / В.А. Алексеенко, И.Ю. Матасова. Ростов-на-Дону: Феникс, 2001.-320 с.

² ГЕНЕРАЛОВ А.В. *Формирование готовности к действиям в чрезвычайных ситуациях важная задача учителя ОБЖ* // Безопасность жизнедеятельности: школа, вуз, общество: Мат. II Всерос. науч.-практ. конф. - Тула: Изд-во ТГПУ им. Л.Н. Толстого, 2001. - С. 74-77.; МОШКИН В.Н. *Нравственные качества средство безопасности* // «ОБЖ». — 1998.-№4.-С. 19-22

³ СМИРНОВ А.Т. Подготовка учащейся молодежи в области безопасности жизнедеятельности // «ОБЖ». -1998. №9. - С. 20-23; ФРОЛОВ А.В. Становление экологических аспектов культуры: Дис. . канд. культур, наук. СПб., 2000. - 160 с

⁴ РЕГУШ Л. А. *Безопасность обучения школьников* / Л. А. Регуш // Материалы Всероссийской конференции Психологическая культура и психологическая безопасность в образовании. – СПб. : Изд-во СПбГУ, 2003. – С. 182–185.

⁵ РЕГУШ Л. А. *Безопасность обучения школьников* / Л. А. Регуш // Материалы Всероссийской конференции Психологическая культура и психологическая безопасность в образовании. – СПб. : Изд-во СПбГУ, 2003. – С. 182–185.; СУВорова Г. М. *Экологическое образование как фактор социального становления подростков* / Г. М. Суворова. – Ярославль : Изд-во ЯГПУ, 2004. – 149 с.; ШЕРШНЕВ Л. И. *Безопасность жизнедеятельности Современный комплекс проблем безопасности* / Л. И. Шершнев. – М. : Изд-во «Русский журнал», 2007. – 132 с.

- Индивидуальная культура безопасного поведения, которая включает мировоззрение, отношение студента к жизни и здоровью, личные ценности, моральная готовность к безопасной жизнедеятельности;
- Коллективная культура безопасности, включает корпоративные ценности, достаточный уровень знаний в указанной области, практический опыт по сохранению жизни и безопасности окружающей среды;
- Общественно-государственная культура безопасности, проявляется в традициях безопасного поведения, норм поведения в социуме и естественной среде, общественных культурных ценностях;

С учетом этих критериев ведутся разработки программ повышения культуры безопасности личности, задачей которых есть создание условий в образовательной среде для формирования стереотипов поведения в чрезвычайных ситуациях. При составлении таких программ в обучении решаются следующие задачи:

- формируются знания по культуре безопасности жизнедеятельности личности;
- развивается чувство ответственности за состояние своего здоровья и жизни других людей, состояние окружающей среды;
- закрепляются приемы и стереотипы принятия решений в различных ситуациях;
- укрепляются методы мониторинга и оценки состояния окружающей среды на наличие вредных факторов, которые наносят вред здоровью.¹

В настоящее время все очевидней становится тот факт, что деятельность по недопущению кризиса безопасности не может ограничиваться только нормативными правовыми, организационно-техническими и образовательными мероприятиями. Необходимо, чтобы обеспечение безопасности окружающей среды являлось приоритетной целью и внутренней потребностью человека и общества в целом. Для этого необходимо развивать новое мировоззрение, систему идеалов и ценностей, формировать качества личности. Немалую роль в процессе формирования культуры безопасности играют качества личности. Индивидуально-психологические особенности являются условием успешного выполнения той или иной продуктивной деятельности и проявляются в дисциплине.

С целью улучшения основных положений по повышению культуры безопасности в Украине среди молодежи и студентов необходимо рассматривать новые подходы и направления. Новые подходы к повышению уровня культуры безопасности жизнедеятельности предусматривают формирование социальной ответственности личности к собственной безопасности, мотивацию на безопасное поведение, для получения необходимых знаний и умений с акцентом на предотвращение возможных рисков для здоровья и жизни.²

2 НОВЫЕ ПОДХОДЫ К ПОВЫШЕНИЮ УРОВНЯ КУЛЬТУРЫ БЕЗОПАСНОСТИ ЖИЗНЕДЕЯТЕЛЬНОСТИ

Целью данной статьи есть оценка уровня знания культуры безопасности среди студентов и отношения к культуре безопасности жизнедеятельности в повседневной жизни. Исследования проводились среди 170 студентов гуманитарных и технических специальностей.

¹ ШЕРШНЕВ Л. И. *Безопасность жизнедеятельности Современный комплекс проблем безопасности* / Л. И. Шершнев. – М. : Изд-во «Русский журнал», 2007. – 132 с.

² СКАЛЕЦЬКИЙ Ю.М., БИРЮКОВ Д.С., МАРТЮШЕВА А.А., ЯЦЕНКО Л.Д. *Проблеми впровадження культури безпеки в Україні*. - К.: НІСД, 2012. - 17 с

Исследования проводились методами анкетирования, статистической обработки полученных данных и их интерпретации.

Правильное определение культуры безопасности как организованной деятельности, которая обеспечивает определенный уровень безопасности в процессе жизнедеятельности, смогли дать 42,2% респондента. Однако только 1,2% правильно указали на основные составляющие воспитания культуры безопасности через индивидуальный, корпоративный и государственный уровни. В тоже время студенты выделили другие наиболее значимые для них компоненты воспитания культуры, которые приведены на рисунке 1.



Рисунок 1. Значимые для студентов критерии культуры безопасности жизнедеятельности.
(1. Индивидуальный уровень культуры; 2. Государственный уровень; 3. Корпоративный уровень; 4. Общественный уровень; 5. Семейный уровень; 6. Уровень студенческого коллектива; 7. Территориальный уровень.)

По мнению большинства (61,1%) молодежи высокий уровень культуры безопасности позволит личности находить рациональные решения в опасных жизненных ситуациях, 20,1% понимает назначение высокого уровня культуры безопасности как способность личности не терять достоинства в сложных обстоятельствах. И лишь 10,2% оценивают высокий уровень культуры безопасности жизнедеятельности как ощущение ответственности за последствия поведения личности в коллективе.

Причину, по которой нужно уделять внимание развитию культуры безопасности в учебном заведении 58,8% студентов указали как необходимость обучения правильному поведению при возникновении чрезвычайных ситуаций. Другая часть опрошенных (26,7%) указала, что уделяет внимание культуре безопасности для пополнения знаний. И только 17,8% воспринимает изучение культуры безопасности в учебном заведении как распространение общечеловеческих, коллективных и государственных ценностей, воспитания взаимопомощи.

Анализ данных показал, что только 21,1% студентов осознает относительность безопасности и понимает безопасность как минимальную вероятность возникновения чрезвычайной ситуации. В тоже время 46,7% студентов считает, что безопасность это полное отсутствие показателей риска и вредных факторов воздействия на организм а 30,1% понимает безопасность как отсутствие прямой угрозы жизни или критических ситуаций в процессе жизнедеятельности.

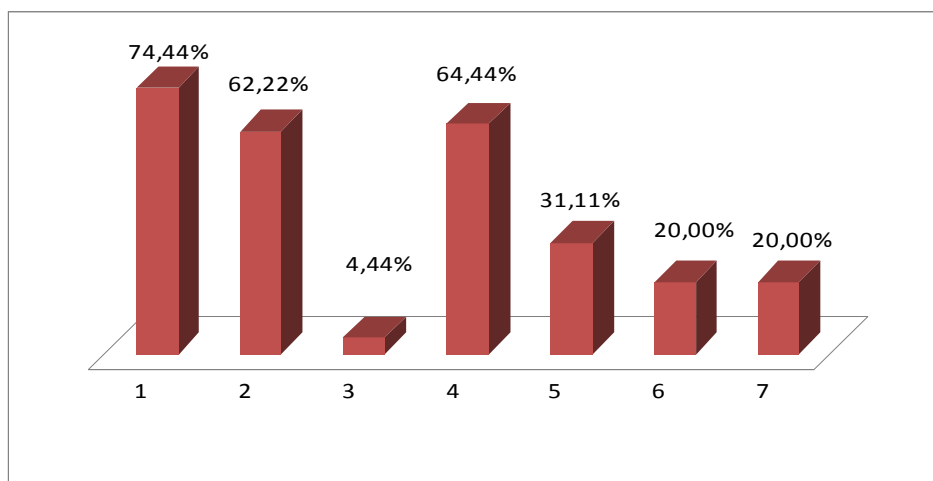
В условиях мощного информационного воздействия на людей особую значимость в формировании позитивного отношения к вопросам обеспечения безопасности жизнедеятельности приобретают современные информационно-телекоммуникационные технологии. Средства массовой информации играют важную роль в развитии культуры безопасности жизнедеятельности и большинство студентов (61,1%) указало, что эти службы информирования должны обучать население поведению в чрезвычайных ситуациях. Одинаковая часть студентов (22,2%) указала, что эти средства должны информировать население о происшествиях и готовить население к ожидаемым опасностям. И только 16,8% указала на роль средств информирования для воспитания индивидуальных качеств, способствующих повышению ценности жизни и здоровья (Рисунок 2.). При этом необходимо отметить, что в основе культуры безопасности лежит обмен информацией. Умение и возможность студентами использовать информацию увеличивает уровень защиты здоровья и жизни, повышает организованность деятельности при чрезвычайных ситуациях.



Рисунок 2. Значение для молодежи средств массовой информации в формировании культуры безопасности жизнедеятельности

Большая часть учащихся (48,9%) указывает, что дисциплинированность помогает обучаться правильному поведению в критических ситуациях. Так же 18,8% отмечает роль дисциплинированности в развитии личных навыков по оказанию первой помощи и взаимопомощи при травмах и несчастных случаях. В тоже время 21,1% считают, что дисциплина помогает найти взаимопонимание и поддерживает уровень культуры безопасности на необходимом уровне в коллективе. И только 11,2% понимают роль дисциплины в коллективе для спасения одного из его членов.

Необходимо отметить, что показателями индивидуального уровня развития культуры для 4,4% студентов является стремление к комфортным условиям. А для 2,2% важную роль в развитии культуры играет постоянное ожидание опасности от окружающей обстановки. Однако повышение уровня тревожности личности может неоднозначно влиять на формирование культуры безопасного поведения.

Незначительная часть молодежи (28,9%) указало на значение в воспитании культуры формирования безопасного мировоззрения по отношению к окружающей среде. При этом наиболее приемлемой с точки зрения рассматриваемой проблемной области представляется определение безопасной окружающей среды как состояния социального и природного окружения человека, отвечающего за его безопасность. Понимание взаимного влияния природных и техногенных факторов на организм и здоровье человека при формировании культуры безопасности играет важное значение.

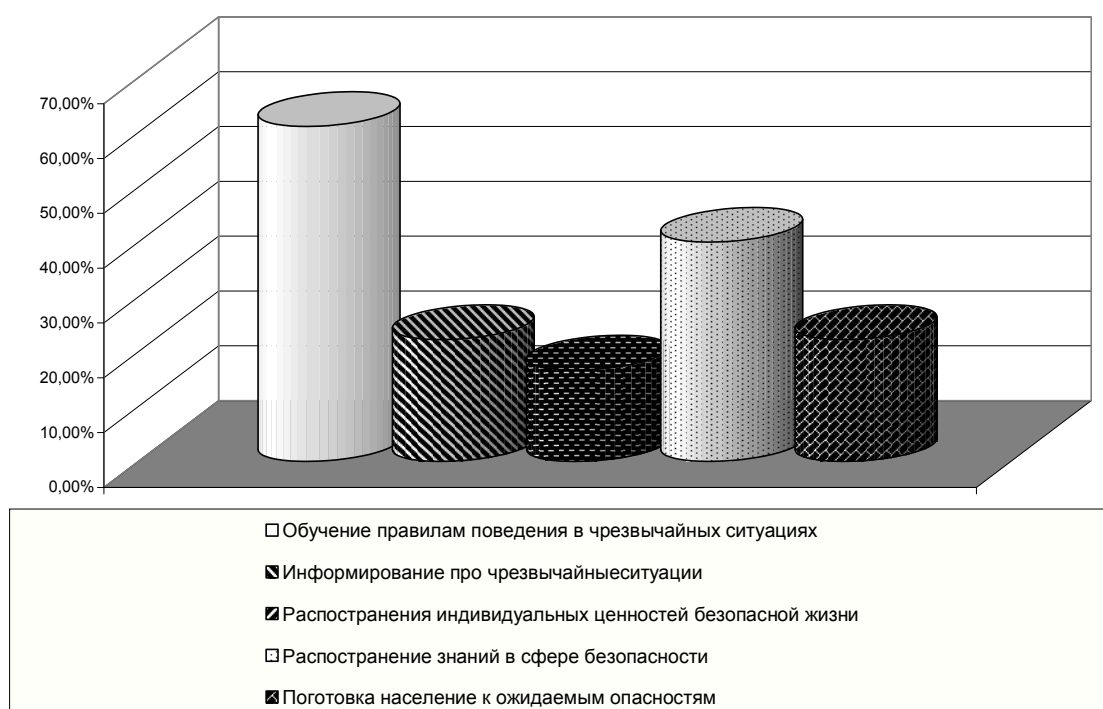
По данным анкетирования 38,9% считает, что культура безопасности зависит от уровня знания современных экологических проблем. Другая часть студентов (36,7%) считает, что уровень культуры безопасности зависит от умения общества не допустить возникновения экологических аварий и катастроф. Третья часть учащихся (23,3%) считает, что культура безопасности жизнедеятельности зависит от отношения к последствиям экологических проблем.

Важное значение имеют взаимоотношения понятий между культурой безопасности жизнедеятельности и культурой здоровья. Отношение к личному здоровью напрямую связано с вопросами безопасности в отношениях с окружающей средой. В результате полученных данных только 37,8% понимают роль укрепления культуры безопасности через развитие собственного отношения к здоровью и человеческой жизни как индивидуальной, общественной и государственной ценности.

ВЫВОД.

Наиболее информативными методами повышения культуры безопасности жизнедеятельности, по мнению студентов, является получение знаний в процессе обучения. Недостаточное внимание вопросам культуры безопасности среди молодежи может привести к обострению ухудшения качества трудового потенциала, материальным убыткам, ухудшения состояния здоровья и состояния окружающей среды, утрате конкурентоспособности. Таким образом, полученные результаты свидетельствуют о необходимости дальнейшего изучения данного вопроса в учебных заведениях.

Список литературы

- СКАЛЕЦЬКИЙ Ю.М., БИРЮКОВ Д.С., МАРТЮШЕВА А.А., ЯЦЕНКО Л.Д. *Проблеми впровадження культури безпеки в Україні*. - К.: НІСД, 2012. - 17 с
- АЛЕКСЕЕНКО В.А., МАТАСОВА И.Ю. *Основы безопасности жизнедеятельности* /В.А. Алексеенко, И.Ю. Матасова. Ростов-на-Дону: Феникс, 2001.-320 с.
- ГЕНЕРАЛОВ А.В. *Формирование готовности к действиям в чрезвычайных ситуациях важная задача учителя ОБЖ* // Безопасность жизнедеятельности: школа, вуз, общество: Мат. II Всерос. науч.-практ. конф. - Тула: Изд-во ТГПУ им. Л.Н. Толстого, 2001. - С. 74-77.
- МОШКИН В.Н. *Нравственные качества средство безопасности* // «ОБЖ». — 1998.-№4.-С. 19-22
- СМИРНОВ А.Т. *Подготовка учащейся молодежи в области безопасности жизнедеятельности* // «ОБЖ». -1998. №9. - С. 20-23
- ФРОЛОВ А.В. *Становление экологических аспектов культуры*: Дис. канд. культур, наук. СПб 2000. 160с
- РЕГУШ Л. А. *Безопасность обучения школьников* / Л. А. Регуш // Материалы Всероссийской конференции Психологическая культура и психологическая безопасность в образовании. – СПб. : Изд-во СПбГУ, 2003. – С. 182–185.
- СУВОРОВА Г. М. *Экологическое образование как фактор социального становления подростков* / Г. М. Суворова. – Ярославль : Изд-во ЯГПУ, 2004. – 149 с.
- ШЕРШНЕВ Л. И. *Безопасность жизнедеятельности Современный комплекс проблем безопасности* / Л. И. Шершнева. – М. : Изд-во «Русский журнал», 2007. – 132 с.

Recenzenti:

doc. Inga URADNIKOVA, PhD.,
doc. Vasilij Mironovič ZAPLATINSKI, CSc.

ОСНОВНЫЕ ФАКТОРЫ РИСКА РАЗВИТИЯ САХАРНОГО ДИАБЕТА

MAJOR RISK FACTOR FOR DIABETES

ЛЕВОН Мария¹

АННОТАЦИЯ: Основные факторы риска развития сахарного диабета: наследственность, питание (чрезмерный прием пищи), увеличение массы тела, стрессы. Заболевание характеризуется хроническим течением и нарушением всех видов обмена веществ: углеводного, жирового, белкового, минерального и водно-солевого. Клинические признаки заболевания: усиленное выделение мочи, постоянная неутолимая жажда, голод, похудание.

Ключевые слова: сахарный диабет, факторы риска.

ABSTRACT: Major risk factors for diabetes: family history, diet (excessive eating), weight gain, stress. The disease is characterized by a chronic course and a violation of all types of metabolism: carbohydrate, fat, protein, mineral and water and salt. Clinical signs of disease: increased production of urine, constant unquenchable thirst, hunger, weight loss.

Key words: diabetes, risk factors.

ВВЕДЕНИЕ

Сахарный диабет – группа эндокринных заболеваний, развивающихся вследствие абсолютной или относительной (нарушение взаимодействия с клетками-мишенями) недостаточности гормона инсулина, в результате чего развивается гипергликемия (стойкое увеличение содержания глюкозы в крови). Заболевание характеризуется хроническим течением и нарушением всех видов обмена веществ: углеводного, жирового, белкового, минерального и водно-солевого.² Распространённость сахарного диабета в популяциях человека, в среднем, составляет 1–8,6 %, заболеваемость у детей и подростков примерно 0,1–0,3 %. С учётом недиагностированных форм это число может в некоторых странах достигать 6 %. По данным статистических исследований, каждые 10–15 лет число людей болеющих диабетом удваивается, таким образом, сахарный диабет становится медико-социальной проблемой.³

САХАРНЫЙ ДИАБЕТ

В настоящее время считается доказанной генетическая предрасположенность к сахарному диабету. Впервые подобная гипотеза была высказана в 1896 году, в то время она подтверждалась только результатами статистических наблюдений. В 1974 году J. Nerup и соавторы, A. G. Gudworth и J. C. Woodrow, обнаружили связь В-локуса лейкоцитарных антигенов гистосовместимости и сахарного диабета 1-го типа и отсутствие их у лиц с диабетом 2-го типа. Впоследствии был выявлен ряд генетических вариаций, встречающихся значительно чаще в геноме больных диабетом, чем в остальной популяции. Так, к примеру, наличие в геноме одновременно В8 и В15 увеличивало риск заболевания приблизительно в 10 раз. Наличие маркеров Dw3/DRw4 увеличивает риск заболевания в 9,4 раза. Около 1,5 % случаев диабета связаны с мутацией А3243G митохондриального гена МТ-ТЛ1.⁴

¹ Docent, PhD.: Kontaktná adresa Ukraina, 02095, Kiev, Knagyi zaton 12, fl.99. e-mail: masha_levon@mail.ru

² ПИТЕР ДЖ УОТКИНС. *Сахарный диабет = ABC of diabetes* / М.И Балаболкин. — 2. — М.: Бином, 2006. — 134 р.

³ там же

⁴ МИХАЙЛОВ В. В. *Основы патологической физиологии: Руководство для врачей* / Б. М. Сагалович. — М.: Медицина, 2001. — С. 117—124. — 704 с.

Однако следует отметить, что при диабете 1-го типа наблюдается генетическая гетерогенность, то есть заболевание может вызываться разными группами генов. Лабораторно-диагностическим признаком, позволяющим определить 1-й тип диабета, является обнаружение в крови антител к β -клеткам поджелудочной железы. Характер наследования в настоящее время не совсем ясен, сложность прогнозирования наследования связана с генетической гетерогенностью сахарного диабета, построение адекватной модели наследования требует дополнительных статистических и генетических исследований.¹

В патогенезе сахарного диабета выделяют два основных звена:

1. недостаточное производство инсулина эндокринными клетками поджелудочной железы;
2. нарушение взаимодействия инсулина с клетками тканей организма (инсулинорезистентность) как следствие изменения структуры или уменьшения количества специфических рецепторов для инсулина, изменения структуры самого инсулина или нарушения внутриклеточных механизмов передачи сигнала от рецепторов органеллам клетки.

Существует наследственная предрасположенность к сахарному диабету. Если болен один из родителей, то вероятность унаследовать диабет первого типа равна 10 %, а диабет второго типа – 80 %.

Первый тип нарушений характерен для диабета 1-го типа (*инсулинозависимый диабет*). Отправным моментом в развитии этого типа диабета является массивное разрушение эндокринных клеток поджелудочной железы (островков Лангерганса) и, как следствие, критическое снижение уровня инсулина в крови.²

Массовая гибель эндокринных клеток поджелудочной железы может иметь место в случае вирусных инфекций, онкологических заболеваний, панкреатита, токсических поражений поджелудочной железы, стрессовых состояний, различных аутоиммунных заболеваний, при которых клетки иммунной системы вырабатывают антитела против β -клеток поджелудочной железы, разрушая их. Этот тип диабета, в подавляющем большинстве случаев, характерен для детей и лиц молодого возраста (до 40 лет).

У человека это заболевание зачастую является генетически детерминированным и обусловленным дефектами ряда генов, расположенных в 6-й хромосоме. Эти дефекты формируют предрасположенность к аутоиммунной агрессии организма к клеткам поджелудочной железы и отрицательно сказываются на регенерационной способности β -клеток.³

В основе аутоиммунного поражения клеток лежит их повреждение любыми цитотоксическими агентами. Данное поражение вызывает выделение аутоантигенов, которые стимулируют активность макрофагов и Т-киллеров, что в свою очередь, приводит к образованию и выделению в кровь интерлейкинов в концентрациях, оказывающих токсическое действие на клетки поджелудочной железы. Также клетки повреждаются находящимися в тканях железы макрофагами.

¹ АЛМАЗОВ В. А. *Клиническая патофизиология: Учеб. пособие для студентов вузов* — издание 3-е, переработанное и дополненное. — Санкт-Петербург гос. мед. ун-т им. И. П. Павлова; М.: ВУНМЦ: Питер, 1999. — С. 209—213.

² СТАРКОВ Н. Т. *Клиническая эндокринология. Руководство* / — 3-е изд., переработанное и дополненное. — Санкт-Петербург: Питер, 2002. — 576 с.

³ АЛМАЗОВ В. А. *Клиническая патофизиология: Учеб. пособие для студентов вузов* — издание 3-е, переработанное и дополненное. — Санкт-Петербург гос. мед. ун-т им. И. П. Павлова; М.: ВУНМЦ: Питер, 1999. — С. 209—213.

Также провоцирующими факторами могут являться длительная гипоксия клеток поджелудочной железы и высокоуглеводистая, богатая жирами и бедная белками диета, что приводит к снижению секреторной активности островковых клеток и в перспективе к их гибели. После начала массивной гибели клеток запускается механизм их аутоиммунного поражения.

Диабет 2-го типа (*инсулинонезависимый диабет*). При этом типе диабета инсулин производится в нормальных или даже в повышенных количествах, однако нарушается механизм взаимодействия инсулина с клетками организма (инсулинорезистентность).¹

Главной причиной инсулинорезистентности является нарушение функций мембранных рецепторов инсулина при ожирении (основной фактор риска, 80 % больных диабетом имеют избыточную массу тела) – рецепторы становятся неспособными взаимодействовать с гормоном в силу изменения их структуры или количества.² Также при некоторых видах диабета 2-го типа может нарушаться структура самого инсулина (генетические дефекты). Наряду с ожирением, пожилой возраст, курение, употребление алкоголя, артериальная гипертензия, хроническое переедание, малоподвижный образ жизни также являются факторами риска для сахарного диабета 2-го типа. В целом этот вид диабета наиболее часто поражает людей старше 40 лет.

Доказана генетическая предрасположенность к диабету 2-го типа, на что указывает 100 % совпадение наличия заболевания у гомозиготных близнецов. При сахарном диабете 2 типа часто наблюдается нарушение циркадных ритмов синтеза инсулина и относительно длительное отсутствие морфологических изменений в тканях поджелудочной железы.

В основе заболевания лежит ускорение инактивации инсулина или же специфическое разрушение рецепторов инсулина на мембранах инсулин-зависимых клеток.

Ускорение разрушения инсулина зачастую происходит при наличии портокавальных анастомозов и, как следствие, быстрого поступления инсулина из поджелудочной железы в печень, где он быстро разрушается.

Разрушение рецепторов к инсулину является следствием аутоиммунного процесса, когда аутоантитела воспринимают инсулиновые рецепторы как антигены и разрушают их, что приводит к значительному снижению чувствительности к инсулину инсулинзависимых клеток. Эффективность действия инсулина при прежней концентрации его в крови становится недостаточной для обеспечения адекватного углеводного обмена.

В результате этого развиваются первичные и вторичные нарушения.

Первичные нарушения: замедление синтеза гликогена, замедление скорости глюконидазной реакции, ускорение глюконеогенеза в печени, глюкозурия, гипергликемия.

Вторичные нарушения: снижение толерантности к глюкозе, замедление синтеза белка, замедление синтеза жирных кислот, ускорение высвобождение белка и жирных кислот из депо, нарушается фаза быстрой секреции инсулина в β -клетках при гипергликемии.

В результате нарушений углеводного обмена в клетках поджелудочной железы нарушается механизм экзоцитоза, что, в свою очередь, приводит к усугублению нарушений углеводного обмена. Вслед за нарушением углеводного обмена закономерно начинают развиваться нарушения жирового и белкового обмена.

¹ МИХАЙЛОВ В. В. *Основы патологической физиологии: Руководство для врачей* / Б. М. Сагалович. — М.: Медицина, 2001. — С. 117—124. — 704 с.

² КАМИНСКИЙ А. В., КОВАЛЕНКО А. Н. *Сахарный диабет и ожирение: клиническое руководство по диагностике и лечению* / Каминский А.В. — 1. — Киев: Издательство, 2010. — 256 с.

Независимо от механизмов развития, общей чертой всех типов диабета является стойкое повышение уровня глюкозы в крови и нарушение метаболизма тканей организма, неспособных более усваивать глюкозу.¹ Неспособность тканей использовать глюкозу приводит к усиленному катаболизму жиров и белков с развитием кетоацидоза. Повышение концентрации глюкозы в крови приводит к повышению осмотического давления крови, что обуславливает серьёзную потерю воды и электролитов с мочой. Стойкое повышение концентрации глюкозы в крови негативно влияет на состояние многих органов и тканей, что в конце концов приводит к развитию тяжёлых осложнений, таких как диабетическая нефропатия, нейропатия, офтальмопатия, микро- и макроангиопатия, различные виды диабетической комы и других. У больных диабетом наблюдается снижение реактивности иммунной системы и тяжёлое течение инфекционных заболеваний. Сахарный диабет, как и, к примеру гипертоническая болезнь, является генетически, патофизиологически, клинически неоднородным заболеванием.²

В клинической картине диабета принято различать две группы симптомов: основные и второстепенные.

К основным симптомам относятся:

1. *Полиурия* — усиленное выделение мочи, вызванное повышением осмотического давления мочи за счёт растворённой в ней глюкозы (в норме глюкоза в моче отсутствует). Проявляется учащённым обильным мочеиспусканием, в том числе и в ночное время.
2. *Полидипсия* (постоянная неутолимая жажда) — обусловлена значительными потерями воды с мочой и повышением осмотического давления крови.
3. *Полифагия* — постоянный неутолимый голод. Этот симптом вызван нарушением обмена веществ при диабете, а именно неспособностью клеток поглощать и перерабатывать глюкозу в отсутствие инсулина (голод среди изобилия).
4. *Похудание* (особенно характерно для диабета первого типа) — частый симптом диабета, который развивается несмотря на повышенный аппетит больных. Похудание (и даже истощение) обусловлено повышенным катаболизмом белков и жиров из-за выключения глюкозы из энергетического обмена клеток.

Основные симптомы наиболее характерны для диабета 1-го типа. Они развиваются остро. Пациенты, как правило, могут точно назвать дату или период их появления.

К вторичным симптомам относятся:

Малоспецифичные клинические знаки, развивающиеся медленно на протяжении долгого времени. Эти симптомы характерны для диабета как 1-го, так и 2-го типа: зуд кожи и слизистых оболочек (вагинальный зуд), сухость во рту, общая мышечная слабость, головная боль, воспалительные поражения кожи, трудно поддающиеся лечению, нарушение зрения, наличие ацетона в моче при диабете 1-го типа. Ацетон является результатом сжигания жировых запасов.

Диагностика диабета 1-го и 2-го типа облегчается присутствием основных симптомов: полиурии, полифагии, похудания. Однако основным методом диагностики является определение концентрации глюкозы в крови. Для определения выраженности декомпенсации углеводного обмена используется глюкозотолерантный тест.

¹ СТАРКОВ Н. Т. *Клиническая эндокринология. Руководство* / — 3-е изд., переработанное и дополненное. — Санкт-Петербург: Питер, 2002. — 576 с.

² МИХАЙЛОВ В. В. *Основы патологической физиологии. Руководство для врачей* / Б. М. Сагалович. — М.: Медицина, 2001. — С. 117—124. — 704 с.

Диагноз «диабет» устанавливается в случае совпадения данных признаков: концентрация сахара (глюкозы) в капиллярной крови натощак превышает 6,1 ммоль/л (миллимоль на литр), а через 2 часа после приёма пищи превышает 11,1 ммоль/л; в результате проведения глюкозотолерантного теста (в сомнительных случаях) уровень сахара крови превышает 11,1 ммоль/л (в стандартном повторе); уровень гликозилированного гемоглобина превышает 5,9 % (5,9-6,5% - сомнительно, более 6,5% - большая вероятность диабета); в моче присутствует сахар; в моче содержится ацетон (ацетонурия, (ацетон может присутствовать и без сахарного диабета)).

В настоящее время лечение сахарного диабета в подавляющем большинстве случаев является симптоматическим и направлено на устранение имеющихся симптомов без устранения причины заболевания, так как эффективного лечения диабета ещё не разработано.¹ Основными задачами врача при лечении сахарного диабета являются: компенсация углеводного обмена, профилактика и лечение осложнений, нормализация массы тела, обучение пациента.²

Компенсация углеводного обмена достигается двумя путями: путём обеспечения клеток инсулином, различными способами в зависимости от типа диабета, и путём обеспечения равномерного одинакового поступления углеводов, что достигается соблюдением диеты.

Очень важную роль в компенсации сахарного диабета играет обучение пациента. Больной должен представлять, что такое сахарный диабет, чем он опасен, что ему следует предпринять в случае эпизодов гипо- и гипергликемии, как их избегать, уметь самостоятельно контролировать уровень глюкозы в крови и иметь чёткое представление о характере допустимого для него питания.

Диета при сахарном диабете является необходимой составной частью лечения, также как и употребление сахароснижающих препаратов или инсулинов. Без соблюдения диеты невозможна компенсация углеводного обмена. Следует отметить, что в некоторых случаях при диабете 2-го типа для компенсации углеводного обмена достаточно только диеты, особенно на ранних сроках заболевания. При 1-м типе диабета соблюдение диеты жизненно важно для больного, нарушение диеты может привести к гипогликемической коме, а в некоторых случаях к смерти больного. Задачей диетотерапии при сахарном диабете является обеспечение равномерного и адекватного физической нагрузке поступления углеводов в организм больного. Диета должна быть сбалансирована по белкам, жирам и калорийности. Следует полностью исключить легкоусвояемые углеводы из рациона питания, за исключением случаев гипогликемии. При диабете 2-го типа зачастую возникает необходимость в коррекции массы тела.

Основным понятием при диетотерапии сахарного диабета является хлебная единица. Хлебная единица представляет собой условную меру, равную 10–12 г углеводов или 20–25 г хлеба. Существуют таблицы, в которых указано количество хлебных единиц в различных продуктах питания. В течение суток количество хлебных единиц, употребляемых больным, должно оставаться постоянным; в среднем в сутки употребляется 12–25 хлебных единиц, в зависимости от массы тела и физической нагрузки.

¹ ЯГУДИНА Р. И., КУЛИКОВ А. Ю., АРИНИНА Е. Е. *Фармакоэкономика сахарного диабета второго типа* // М.: ООО «Медицинское информационное агентство», 2011. — 352С.; BALLANTYNE GH, WASIELEWSKI A, SAUNDERS JK. *The Surgical Treatment of Type II Diabetes Mellitus: Changes in HOMA Insulin Resistance in the First Year Following Laparoscopic Roux-en-Y Gastric Bypass (LRYGB) and Laparoscopic Adjustable Gastric Banding (LAGB)*. *ObesSurg*. 2009 Sep;19(9):1297-303.

² ЯГУДИНА Р. И., КУЛИКОВ А. Ю., АРИНИНА Е. Е. *Фармакоэкономика сахарного диабета второго типа* // М.: ООО «Медицинское информационное агентство», 2011. — 352С.; PORIES WJ, SWANSON MS, MACDONALD KG, ET AL. *Who would have thought it? An operation proves to be the most effective therapy for adult-onset diabetes mellitus*. *AnnSurg*. 1995;c.: 222:339-352.; SCOPINARO N. *Prospective controlled study of the effect of BPD on type 2 Diabetes and metabolic syndrome in patients with 25-35 BMI*. 14-th World Congress of the IFSO. August 26-29, 2009, Paris, France

За один приём пищи не рекомендуется употреблять более 7 хлебных единиц, желательнее организовать приём пищи так, чтобы количество хлебных единиц в различных приёмах пищи было примерно одинаковым. Следует также отметить, что употребление алкоголя может привести к отдалённой гипогликемии, в том числе и гипогликемической коме.

В настоящее время прогноз при всех типах сахарного диабета условно благоприятный, при адекватно проводимом лечении и соблюдении режима питания сохраняется трудоспособность. Прогрессирование осложнений значительно замедляется или полностью прекращается. Однако следует отметить, что в большинстве случаев в результате лечения причина заболевания не устраняется, и терапия носит лишь симптоматический характер.

ВЫВОДЫ

Сахарный диабет — сложное системное заболевание, в развитии которого существует множество факторов риска. При своевременном выявлении заболевания и адекватно проводимом лечении прогноз условно благоприятный.

Список литературы

- АЛМАЗОВ В. А. *Клиническая патофизиология: Учеб. пособие для студентов вузов* — издание 3-е, переработанное и дополненное. — Санкт-Петербург гос. мед. ун-т им. И. П. Павлова; М.: ВУНМЦ; Питер, 1999. — С. 209—213.
- КАМИНСКИЙ А. В., КОВАЛЕНКО А. Н. *Сахарный диабет и ожирение: клиническое руководство по диагностике и лечению* / Каминский А.В. — 1. — Киев: Издательство, 2010. — 256 с.
- МИХАЙЛОВ В. В. *Основы патологической физиологии: Руководство для врачей* / Б. М. Сагалович. — М.: Медицина, 2001. — С. 117—124. — 704 с.
- ПИТЕР ДЖ УОТКИНС. *Сахарный диабет = ABC of diabetes* / М.И Балаболкин. — 2. — М.: Бином, 2006. — 134 р.
- СТАРКОВ Н. Т. *Клиническая эндокринология. Руководство* / — 3-е изд., переработанное и дополненное. — Санкт-Петербург: Питер, 2002. — 576 с.
- ЯГУДИНА Р. И., КУЛИКОВ А. Ю., АРИНИНА Е. Е. *Фармакоэкономика сахарного диабета второго типа* // М.: ООО «Медицинское информационное агентство», 2011. — 352С.
- BALLANTYNE GH, WASIELEWSKI A, SAUNDERS JK. *The Surgical Treatment of Type II Diabetes Mellitus: Changes in HOMA Insulin Resistance in the First Year Following Laparoscopic Roux-en-Y Gastric Bypass (LRYGB) and Laparoscopic Adjustable Gastric Banding (LAGB)*. *ObesSurg.* 2009 Sep;19(9):1297-303.
- PORIES WJ, SWANSON MS, MACDONALD KG, ET AL. *Who would have thought it? An operation proves to be the most effective therapy for adult-onset diabetes mellitus*. *AnnSurg.* 1995;222:339-352
- SCOPINARO N. *Prospective controlled study of the effect of BPD on type 2 Diabetes and metabolic syndrome in patients with 25-35 BMI*. 14-th World Congress of the IFSO. August 26-29, 2009, Paris, France

Recenzenti:

doc. Inga URADNIKOVA, PhD.,

doc. Vasilij Mironovič ZAPLATINSKI, CSc.

DZIAŁANIA NARODOWEGO ELEMENTU WSPARCIA W ODNIESIENIU DO PEŁNIENIA RÓL PRZEZ ŻOŁNIERZY W MISJI W AFGANISTANIE

ACTIVITIES OF THE NATIONAL SUPPORT ELEMENT IN RELATION TO THE PERFORMANCE OF ROLES BY SOLDIERS IN THE MISSION IN AFGHANISTAN

LIBERACKI Marcin¹

STRESZCZENIE: Misją, która angażuje największe siły i środki finansowe Polski jest operacja prowadzona w Afganistanie. Obecnie przebywa tam około 1000 żołnierzy polskich i wymaga szczególnego podejścia, zwłaszcza że sytuacja wewnętrzna w Afganistanie jest nadal niezadowolająca. Wzmoczona aktywność talibów i próby odzyskania przez nich kontroli nad ludnością miejscową oraz polityką wymagają indywidualnego traktowania. W obliczu wzmacniającej się pozycji władz lokalnych reprezentowanych przez przywódców klanów, pełnienie ról przez żołnierzy kontyngentu jest wyjątkowo niebezpieczne. Stąd tak duży nacisk kładziony na właściwe zaopatrzenie i wyposażenie żołnierzy biorących udział w misji na Bliskim Wschodzie. Taką rolę w kontyngencie polskim w Afganistanie spełnia Narodowy Element Wsparcia, który jest komórką podległą bezpośrednio jego dowódcy.

Słowa kluczowe: rola społeczna, kontyngent wojskowy, Narodowy Element Wsparcia

ABSTRACT: The mission, which involves the greatest strength and the financial operation is Polish conducted in Afghanistan. Currently there are about 1000 Polish soldiers and requires a specific approach, in particular, that the internal situation in Afghanistan is still not satisfactory. Increased activity of the Taliban and try to recover their control over the local population and require individual treatment. In the face of the strengthening position of local authorities represented by the leaders of the clans, performing roles by soldiers of the military contingents extremely dangerous. Hence so much emphasis placed on the appropriate supplies and equipment of soldiers participating in the Mission in the Middle East. Such a role in Polish contingent in Afghanistan meets the National Support Element, which is a unit directly reporting to his commander.

Keywords: social role, military contingent, National Support Element

WSTĘP

Początki udziału polskich żołnierzy w misjach poza granicami kraju sięgają lat pięćdziesiątych ubiegłego stulecia. Wojsko brało udział w misjach, które miały miejsce w Azji, Afryce oraz Europie i Bliskim Wschodzie. Obecnie, w ramach misji pokojowych, stabilizacyjnych i pokojowych żołnierze polscy obecni są w Afganistanie, Kosowie oraz Bośni i Hercegowinie.

Misją, która angażuje największe siły i środki budżetu państwa jest operacja w Afganistanie. W ramach Międzynarodowych Sił Wspierania Bezpieczeństwa (International Security Assistance Force – ISAF), już w marcu 2002 roku skierowano pierwszą grupę żołnierzy. Początkowo udział w tym przedsięwzięciu ograniczał się do zadań rozminowywania terenu, ochrony lotniska w stolicy państwa – Kabulu oraz budowy infrastruktury transportowej i logistycznej.

Obecnie w Afganistanie przebywa około 1000 żołnierzy polskich i misja, według opinii Ministerstwa Obrony Narodowej, ma zakończyć się jeszcze w tym roku. Wraz z przedłużającym się czasem jej trwania, żołnierze, oprócz wymienionych wyżej, realizowali zadania odnoszące się do stabilizacji, doradztwa, wspierania i szkolenia w celu utrzymania bezpieczeństwa i stabilizacji, pomocy w odbudowie kraju, wspierania afgańskich władz lokalnych i centralnych. Znalazło to wyraz w realizacji i udziale w programach rozwojowych i odbudowy infrastruktury Afganistanu. Istotne znaczenie ogrywa także przygotowywanie wojska i policji afgańskiej do realizacji zadań zapewniających bezpieczeństwo mieszkańcom kraju.

¹ Dr.: Działania Narodowego Elementu Wsparcia w odniesieniu do pełnienia ról przez żołnierzy w misji w Afganistanie. 51-149 Wrocław, ul. Koszarowa 8T/7. e-mail: mmliberacki@wp.pl

Misja w Afganistanie nie należy do łatwych i posiada status o najwyższym priorytecie. Wykonywanie zadań w środowisku odmiennym kulturowo, cywilizacyjnie i klimatycznie od realiów Polski, wymaga szczególnego przygotowania. Konieczne było więc stworzenie struktur oraz wypracowanie takich procedur, które umożliwią, w jak najkrótszym czasie, dostarczenie odpowiedniego wyposażenia oraz środków niezbędnych właściwego pełnienia ról przez żołnierzy kontyngentu.

Taką rolę spełnia Narodowy Element Wsparcia (National Support Element - NSE), który jest komórką kontyngentu i podlega bezpośrednio jego dowódcy.

1 PRZEZNACZENIE I ZADANIA NSE

Narodowy Element Wsparcia jest pododdziałem, który znajduje się w strukturze Polskiego Kontyngentu Wojskowego. Działalnością NSE kieruje jego dowódca. Element wsparcia odpowiada za całokształt uzgodnień w zakresie zaopatrywania i świadczenie usług wsparcia logistycznego dla wszystkich elementów wchodzących w skład kontyngentu w Afganistanie. W zakresie odpowiedzialności NSE znajduje się także realizacja przedsięwzięć odnoszących się do finansowych aspektów udziału polskiego kontyngentu w rejonie prowadzonej misji, pozyskiwania niezbędnego dodatkowego sprzętu do realizacji zadań od strony amerykańskiej, a także realizacji procedur z zakresu prawa zamówień publicznych. Struktura organizacyjna Narodowego Elementu Wsparcia została zaprezentowana na rys. 1.

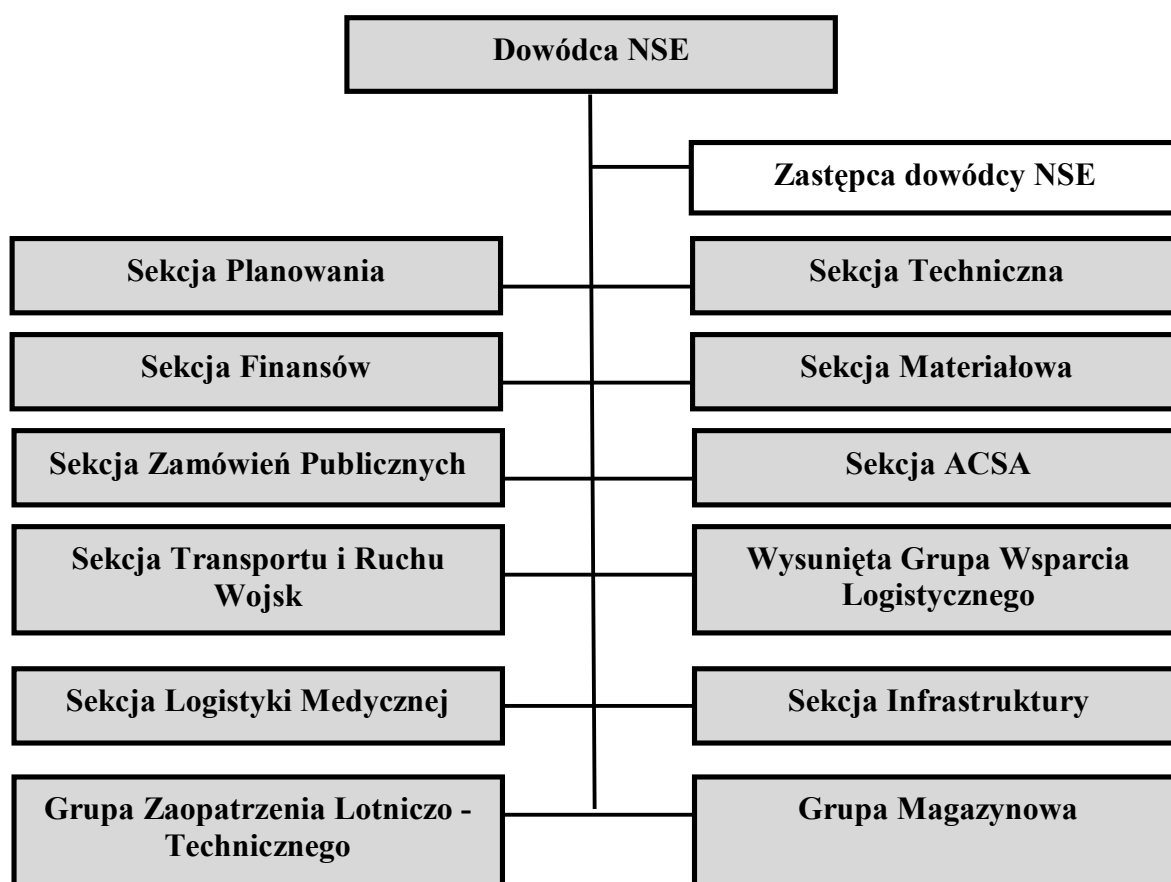

Źródło: opracowanie własne na podstawie osobistego udziału w misji w Afganistanie w czasie XIII zmiany w okresie marzec – listopad w 2013 roku

Rys. 1. Struktura organizacyjna Narodowego Elementu Wsparcia Polskiego Kontyngentu Wojskowego w Islamskiej Republice Afganistanu

Do zadań NSE należy zapewnienie ciągłości zabezpieczenia logistycznego, utrzymywanie na odpowiednim poziomie zapasów środków bojowych i materiałowych oraz ich właściwa dystrybucja. Terminowa realizacja zaopatrywania żołnierzy polskich nie byłaby możliwa bez sprawnego transportu oraz realizacji szeregu przedsięwzięć dotyczących rozładunku i załadunku zaopatrzenia dostarczanego z kraju. Istotną rolę odgrywa także kierowanie środkami i sprzętem wojskowym do Polski oraz dodatkowe wyposażanie żołnierzy, pracowników wojska i osób realizujących zadania w Afganistanie.

Ponieważ sprzęt przeznaczony do działania w tym środowisku jest stale eksploatowany, często wymagane są jego remonty wykonywane przez profesjonalne, przeznaczone do tego struktury. Jednak wiele usług realizowanych jest w oparciu o lokalny rynek. Dotyczy to zwłaszcza zakupu urządzeń i środków, których koszt transportu z kraju jest nieekonomiczny.

Do dodatkowych zadań należy zabezpieczanie funkcjonowania polskiego kontyngentu pod kątem finansowym. NSE realizuje zatem obsługę kasową i bankową oraz wykonuje wszelkie dokumenty finansowe. Patrząc na powyższe dostrzegamy, że zadania Narodowego Elementu Wsparcia przekładają się na funkcjonowanie Polskiego Kontyngentu Wojskowego (PKW), a tym samym na wykonywanie zadań przez polskich żołnierzy. Posiadanie bowiem odpowiedniego sprzętu i wyposażenia w tych szczególnych warunkach jest konieczne do pełnienia ról zawodowych przez żołnierzy.

2 ROLA SPOŁECZNA - TERMINOLOGIA

Istotne do dalszych moich rozważań wydaje się usystematyzowanie pojęcia *roli społecznej*, którą Zdzisław Morawski traktuje jako zespół zasad oraz wzorów postępowania określających zachowanie jednostki w powtarzających się i sprecyzowanych sytuacjach społecznych, wyodrębniających się z natłoku różnorodnych działań i czynności społecznych ludzi.¹ *W każdej grupie – stwierdzają Theodore Newcomb, Ralph H. Turner i Philip E. Converse – (...) występuje współzależność ról, to znaczy współzależność członków grupy w sferze ich zachowań i postaw*². Jako przykład tego specyficznego związku podają oni oddział wojska składający się z ośmiu żołnierzy i oficera. Sytuację tę, ich zdaniem, (...) *można opisać w kategoriach równości ról żołnierzy oraz w kategoriach podporządkowania żołnierzy oficerowi. Stosunki te są niemal identyczne w każdym oddziale wojskowym, bez względu na indywidualne cechy osobowości jego członków*³.

Zastosowany tu termin *rola* odnosi się do pewnej rzeczywistej sytuacji, w której strony odgrywają ją zgodnie z określonymi normami i zwyczajami. Z pełnioną przez jednostki rolą związana jest pozycja społeczna, która narzuca osobie ją zajmującej określone sposoby jej odgrywania. Pełnienie przez osoby przypisanej roli składa się na jej zasoby społeczne, których wartość określa natomiast status społeczny jednostki⁴.

Rola społeczna ma własne prawa, obowiązki, nakazy i zakazy oraz precyzuje określony margines indywidualizacji dla aktorów ją odgrywających. *Powoduje to – jak stwierdza Jan Maciejewski i Irena Wolska-Zogata – że żołnierz jest zobowiązany do zachowań zgodnych z określonym, społecznie dopuszczalnym wzorcem dopuszczającym pewne zachowania, zaś jego przekroczenie powoduje negatywne sankcje*⁵.

¹ Zob. Z. Morawski, *Prawne determinanty pozycji, roli i statusu warstw dyspozycyjnych społeczeństwa Polski na przykładzie trzech organizacji formalnych*, Wydawnictwo Uniwersytetu Wrocławskiego, Wrocław 2005, s. 24.

² Th. Newcomb, R.H. Turner, Ph.E. Converse, *Psychologia społeczna. Studium interakcji społecznych*, PWN, Warszawa 1965, s. 343.

³ Th. Newcomb, R.H. Turner, Ph.E. Converse, *op. cit.*, s. 343–344.

⁴ Por. Z. Morawski, *op. cit.*, s. 24.

⁵ J. Maciejewski, I. Wolska-Zogata, *Zawód oficera Wojska Polskiego w toku transformacji. Studium socjologiczne*, Wydawnictwo Uniwersytetu Wrocławskiego, Wrocław 2004, s. 20.

Warto dodać, że rolę żołnierza zawodowego mogą pełnić osoby mające obywatelstwo polskie, o nieposzlakowanej opinii, których wierność dla Rzeczypospolitej Polskiej nie budzi wątpliwości. Prezentują one właściwe kwalifikacje oraz charakteryzują się zdolnością fizyczną i psychiczną do pełnienia zawodowej służby wojskowej¹.

Zagadnienia roli zajmują istotne miejsce nie tylko w naukach społecznych, ale mają zastosowanie również w naukach o zarządzaniu. *Leksykon zarządzania* określa rolę jako (...) *oczekiwane przez inne osoby sposoby zachowania się menedżera. Powstaje ona w wyniku istnienia pewnych wzorców zachowań funkcjonujących w grupach społecznych na terenie danej organizacji lub w jej otoczeniu. Rola pokazuje, jak menedżer ma zachować się w danej sytuacji.*²

3 ROLE PEŁNIONE PRZEZ ŻOŁNIERZY W CZASIE UDZIAŁU W MISJI

Rozważania dotyczące wykonywania ról przez żołnierzy poza granicami kraju dokonałem w oparciu o koncepcję Henrego Mintzberga, który w czasie prowadzonych badań doszedł do wniosku, że działania kierowników najlepiej odzwierciedlić na przykładzie dziesięciu ról. Te role zostały przez niego zawarte w trzech kategoriach: role interpersonalne (takie jak symboliczny przywódca i dyrygent), role informacyjne (wliczając pozyskiwanie, gromadzenie i rozpowszechnianie informacji) oraz role decyzyjne (takie jak przedsiębiorca i osoba przeciwdziałająca zakłóceniom)³. Za Henrym Mintzbergiem zaprezentowane trzy grupy ról kierowniczych przedstawiłem w tabeli 1.

Tabela 1. Role kierownicze według Henry'ego Mintzberga

Kategoria	Rola	Przykładowe działania
Interpersonalna	reprezentant	Udział w otwarciu nowego zakładu.
	przywódca	Zachęcanie pracowników do zwiększania wydajności.
	łącznik	Koordinacja działań dwóch grup projektujących.
Informacyjna	obserwator	Śledzenie sprawozdań branżowych, aby nadażyć za rozwojem wydarzeń.
	propagator	Wysyłanie notatek prezentujących nowe inicjatywy organizacji.
	rzecznik	Wygłaszanie przemówień w dyskusji na temat planów wzrostu.
Decyzyjna	przedsiębiorca	Opracowywanie nowych pomysłów innowacyjnych.
	osoba przeciwdziałająca zakłóceniom	Rozwiązywanie konfliktów między pracownikami.
	dysponent zasobów	Dokonywanie przeglądów i rewizji wniosków budżetowych.
	negocjator	Negocjowanie porozumienia z ważnym dostawcą albo związkiem zawodowym.

Źródło: H. Mintzberg, *The Manager's Job: Folklore and Fact*, [w:] *Harvard Business Review*, March/April 1990, pp. 163–176. Zob. R.W. Griffin, *Podstawy zarządzania organizacjami*, Wydawnictwo Naukowe PWN, Warszawa 2004, s. 17.

¹ Zob. Obwieszczenie Marszałka Sejmu Rzeczypospolitej Polskiej z dnia 27 kwietnia 2010 r. w sprawie ogłoszenia jednolitego tekstu ustawy o służbie wojskowej żołnierzy zawodowych (Dz.U. nr 90, poz. 593).

² *Leksykon zarządzania*, Difin, Warszawa 2004, s. 493.

³ H. Mintzberg, *The Manager's Job: Folklore and Fact*, [w:] *Harvard Business Review*, March/April 1990, pp. 163–176.

Pierwsza grupa ról związana jest z kontaktami z innymi ludźmi. Wyróżniane są w tej kategorii role reprezentanta, przywódcy oraz łącznika. Reprezentowanie pododdziału bądź całości kontyngentu jest na trwale wpisane w rolę, jakie wykonuje żołnierz w Afganistanie. Żołnierze od zawsze uczestniczyli w wielu uroczystościach organizowanych zarówno wewnątrz organizacji, jak i poza nią. Najczęściej są to ceremonie bardziej symboliczne niż merytoryczne, ale sam fakt udziału w nich powoduje, że żołnierz pełni rolę reprezentanta. Ma ona swój wymiar w czasie wszelkich kontaktów z władzami lokalnymi lub państwowymi w Afganistanie i wymaga udziału NSE choćby w kwestii wyposażenia kontyngentu w środki transportu.

Pełniący role żołnierze kierowani są do Afganistanu na stanowiska wymagające umiejętności podejmowania decyzji. Właśnie ta predyspozycja związana jest z kolejną rolą kierownika, a mianowicie przywódcy. Żołnierz poprzez swoje postępowanie oraz zaangażowanie szkoli i motywuje podwładnych. Pełni tę rolę w środowisku wojskowym zarówno formalnie, jak i nieformalnie. Formalnie z punktu widzenia prawa, regulaminów i przepisów, które umożliwiają sprawowanie tej funkcji. Nieformalnie zaś poprzez własne postępowanie i wskazywanie, w jaki sposób osiągać coraz lepsze wyniki. Ważną czynnością związaną z rolą przywódcy jest ponadto umiejętność i konieczność prowadzenia rzetelnej oceny swoich podwładnych¹.

Żołnierze pełnią często również rolę łącznika. Jest ona wyrażana w kontaktach z innymi ludźmi, szczególnie spoza własnego pododdziału lub polskiej jednostki wojskowej w Afganistanie. Funkcja ta pełniona jest zwłaszcza w sytuacjach konieczności koordynacji działań pomiędzy różnymi instytucjami, nie tylko wojskowymi. Szczególnie silnie funkcja ta jest dostrzegana w czasie działań z koalicjantami oraz współpracy z sektorem cywilnym reprezentowanym przez władze Afganistanu i samych mieszkańców tego kraju.

W kolejnej kategorii (informacyjnej) jako pierwsza występuje rola kierownika pełniącego funkcję obserwatora. Żołnierz zbiera informacje od swoich podwładnych poprzez prowadzenie rozmów lub obserwację. Często informacje pozyskiwane są w sposób spontaniczny, ponieważ dowódca stara się być bardzo dobrze poinformowany. Nierzadko jest to najlepsze działanie, które zapobiega ewentualnym przyszłym nieporozumieniom. Umożliwia ponadto posiadanie pełnego obrazu na temat funkcjonowania swojego zespołu². Ściśle z tą rolą związana jest kolejna funkcja informacyjna – propagatora. Horst Steinman i Georg Schreyögg w swojej pracy nazywają tę rolę nadajnikiem i piszą, że polega ona na (...) *przekazywaniu i interpretowaniu istotnych informacji oraz wartości wiodących w działaniu współpracownikom i innym członkom organizacji*³. Odnosi się do sytuacji, kiedy żołnierz po odbytym spotkaniu służbowym przekazuje swoim podwładnym istotne do funkcjonowania jego grupy (zespołu) wiadomości.

Następną rolą pełnioną przez menedżera jest rola rzecznika. Funkcja ta wiąże się z propagowaniem informacji osobom spoza kontyngentu. Na przykład żołnierz może przekazywać informacje na wyższe szczeble kierownicze w celu lepszego poinformowania przełożonych w sprawach funkcjonowania podległego zespołu. Pełniąc tę rolę kierowniczą, żołnierz może także być przedstawicielem swojej organizacji wobec, na przykład, firmy ochroniarskiej, sprzątającej czy zajmującej się żywieniem kontyngentu. Rola menedżera wydaje się koherentna z rolą reprezentanta.

¹ Zob. M. Liberacki, *Socjologiczna analiza statusu oficerów-absolwentów uczelni cywilnych – dokonana na podstawie teorii ról kierowniczych Henry Mintzberga*, [w:] „Zeszyty Naukowe” 2, WSOWL, Wrocław 2011, s. 157.

² *Ibidem*, s. 157–158.

³ H. Steinmann, G. Schreyögg, *Zarządzanie. Podstawy kierowania przedsiębiorstwem. Koncepcje, funkcje, przykłady*, Oficyna Wydawnicza Politechniki Wrocławskiej, Wrocław 2001, s. 29.

Jednak, jak utrzymuje Ricky W. Griffin, (...) *dzieli je pewna podstawowa różnica. Gdy menedżer występuje w roli reprezentanta, jest jakby symbolem organizacji, natomiast w roli rzecznika jest nośnikiem informacji, które komunikuje innym w znaczeniu formalnym.*¹

Kolejną grupę tworzą role zaliczane do kategorii decyzyjnej. Opisane wcześniej role, szczególnie te informacyjne, mają niemały wpływ na podejmowane przez żołnierza decyzje. Właściwy, w miarę pełny obraz rzeczywistości daje dowódcy możliwość podjęcia słusznej, racjonalnej decyzji. W trakcie prowadzonych badań Henry Mintzberg wyróżnił cztery role decyzyjne. Pierwszą rolą pełnioną przez menedżera jest funkcja przedsiębiorcy. Zorganizowanie spotkania ze swoimi współpracownikami w celu omówienia pomysłu jednego z nich, który z powodzeniem mógłby być wdrożony do codziennej działalności w misji i szkolenia, wydaje się dobrze ilustrować precyzowaną powyżej rolę społeczną. Rola ta wskazuje na innowacyjny charakter, jaki powinien mieć współczesny żołnierz. Nie może obojętnie przejść obok zjawiska, które w perspektywie przyniesie korzyści i ułatwi pracę oraz wykonywanie obowiązków jemu i kierowanemu przez niego zespołowi. W celu zapewnienia realizacji każdego planu, niezbędny jest udział Narodowego Elementu Wsparcia, który odpowiada za właściwe zaopatrzenie we wszelkie środki elementów polskiego kontyngentu.

*Druga rola decyzyjna powstaje z inicjatywy nie samego menedżera, ale innej jednostki lub grupy.*² Wypełniając tę rolę, żołnierz zajmuje się osłabianiem wszelkich nieporozumień oraz rozwiązywaniem problemów i zakłóceń dowolnej natury. Rolę osoby przeciwdziałającej zakłóceniom wypełnia nie tylko na niwie swojej grupy, minimalizując lub zażegnując konflikty pomiędzy współpracownikami. Często także może dochodzić do sytuacji, kiedy żołnierz ze względu na różne czynniki, np. ekonomiczne, społeczne czy kulturowe, odwołuje bądź rezygnuje z wykonania jakiegoś zadania, które mogłoby doprowadzić do niepożądanych następstw³. Jest to szczególnie istotne w tak odmiennym środowisku, jakim jest Islamska Republika Afganistanu.

Trzecią z kolei rolą decyzyjną jest rola dysponenta zasobów. Do zagadnień realizowanych przez kierownika pełniącego tę rolę kwalifikują się trzy aspekty, które Horst Steinman i Georg Schreyögg charakteryzują następująco: *Podział własnego czasu i przez to wyznaczenie tego, co jest najważniejsze, a co nieważne; rozdział zadań i kompetencji ogólnych (organizacja); selektywne autoryzowanie propozycji działania, a tym samym przydzielenie zasobów finansowych*⁴.

Żołnierz, po otrzymaniu zadania w ramach misji, kalkuluje jego wykonanie oraz dokonuje klasyfikacji. W pierwszej kolejności wykonuje te najważniejsze i najbardziej pilne, ze względu na termin ich realizacji. Dokonuje ich podziału pomiędzy swój zespół oraz organizuje i stwarza warunki do wykonania danej pracy, czasowo przydzielając kompetencje. Często jednak bywa tak, że rozwój sytuacji sam dyktuje konieczność i kolejność realizacji zadań, szczególnie zaś tych, które wpływają na bezpieczeństwo osób będących w Polskim Kontyngencie Wojskowym. Istotny jest tutaj czas dostarczenia niezbędnych środków do realizacji zadania.

Jednocześnie, żołnierz będąc dysponentem, w przypadku posiadania przydzielonego potencjału finansowego, może dysponować nim według swojej decyzji w ramach przysługujących mu uprawnień. W ramach Polskiego Kontyngentu Wojskowego takie uprawnienia posiada jego dowódca. Rozporządzanie środkami finansowymi odbywa się jednak w porozumieniu z organem finansowym, który znajduje się w Narodowym Elementie Wsparcia.

¹ R.W. Griffin, *Podstawy zarządzania organizacjami*, Wydawnictwo Naukowe PWN, Warszawa 2004, s. 18.

² R. W. Griffin, *op. cit.*, s. 18.

³ M. Liberacki, *Socjologiczna analiza statusu ...*, s. 159.

⁴ H. Steinmann, G. Schreyögg, *op. cit.*, s. 30.

Ostatnią rolą decyzyjną wymienianą przez Mintzberga jest funkcja negocjatora. Rola ta może być pełniona zarówno na zewnątrz, jak i wewnątrz organizacji. Współcześnie żołnierz w swoim działaniu musi mieć wykształcone pewne cechy i musi posiadać umiejętność prowadzenia negocjacji w roli przedstawiciela własnej instytucji. Umiejętność ta jest szczególnie przydatna w czasie wykonywania zadań poza granicami kraju. W ramach współpracy z przedstawicielami Afganistanu oraz krajów sojuszniczych, musi potrafić artykułować i negocjować warunki współdziałania i wykonywania zadań przez niego i jego zespół. Negocjacja może przybierać także charakter wewnętrzny i dotyczyć grupy, w której żołnierz pełni funkcje kierownicze. Wówczas może się stać się autorytetem i mediatorem pomiędzy stronami sporu, próbując rozwiązywać powstałe sprzeczności.

Analizując zaprezentowane treści, należy zauważyć, że zasadniczą kwestię w pełnieniu roli stanowią zagadnienia wszechstronności żołnierzy. Po starannym przebadaniu przez Henry'ego Mintzberga wybranej grupy kierowniczej okazało się, że nie są oni ludźmi, którzy (...) *starannie i systematycznie przetwarzają informacje przed podjęciem decyzji*. Ponadto są *zaangażowani w dużą liczbę rozmaitych czynności, pozbawionych wzorców i krótkotrwałych*¹. Okoliczności te były powodowane nieustannymi przyczynami zewnętrznymi, które niezależnie od kierownika skutecznie utrudniały regularną i zorganizowaną pracę. Wydaje się więc, że podobna sytuacja, jak ta dowiedziona naukowo przez Mintzberga, dotyczy także żołnierzy Wojska Polskiego przebywających na misji w Afganistanie. Nawarstwianie zadań, które wykonują żołnierze, wpływa często na chaotyczny i daleki od ideału ich styl pracy. Nieustanne, towarzyszące tej profesji nowe wyzwania oraz permanentne mnożenie obowiązków implikuje występowanie różnorodnych czynników, które nie wpływają pozytywnie na wykonywanie tej roli w tym środowisku.

Pełnienie ról zawodowych przez żołnierzy na misji związane jest z dyspozycyjnością. W świetle przeprowadzonych przeze mnie badań dyspozycyjność żołnierzy jest widoczna w kilku wymiarach. Otóż z jednej strony aktorzy ci są podporządkowani, z drugiej natomiast zdolni do wywierania wpływu na dysponowanych. Żołnierze są zatem dysponentami, jak i dysponowanymi. Mogą wydawać polecenia dyspozycyjnym, lecz także je egzekwować możliwymi dostępnymi sposobami. Stąd też istotną rolę w pełnieniu ról odgrywa umiejętność podejmowania decyzji.

Każdy żołnierz musi spełniać wiele wymagań związanych z odpowiednim stanem zdrowia oraz musi posiadać należyty zasób wiedzy i umiejętności zarówno specjalistycznych, jak i ogólnych. Niezbędne cechy określające przydatność do pełnienia roli są permanentnie weryfikowane na każdym etapie szkolenia, poprzedzającego udział w misji w Afganistanie.

KONKLUZJA

Patrząc na powyższe dostrzegamy, iż wykonywanie ról misyjnych przez żołnierzy nie byłoby możliwe bez posiadania odpowiedniego zaplecza w postaci środków materialnych, finansowych, bojowych oraz uzbrojenia. Są one niezbędne do właściwego funkcjonowania polskich żołnierzy w misji w Islamskiej Republice Afganistanu. Dysponowanie wszelkimi środkami należy do charakteryzowanego w artykule Narodowego Elementu Wsparcia, który świadczy wszelki usługi logistyczne, niezbędne do właściwego funkcjonowania Polskiego Kontyngentu Wojskowego i pełnienia ról przez żołnierzy przebywających w Afganistanie. Sytuacja wewnętrzna w Afganistanie jest nadal niezadowolająca. Wciąż zauważamy wzmożoną aktywność talibów i próby odzyskania przez nich kontroli nad ludnością miejscową oraz polityką.

¹ S.P. Robbins, D.A. DeCenzo, *Podstawy zarządzania*, Polskie Wydawnictwo Ekonomiczne, Warszawa 2002, s. 36.

W obliczu wzmacniającej się pozycji władz lokalnych reprezentowanych przez przywódców klanów, którzy na trwałe związani są z narkobiznesem, pełnienie ról przez żołnierzy kontyngentu jest niebezpieczne i wymaga szczególnego podejścia. Stąd tak duży nacisk kładziony na właściwe zaopatrzenie i wyposażenie żołnierzy biorących udział w misji na Bliskim Wschodzie.

Uczestnicząc w misji w Islamskiej Republice Afganistanu żołnierze, świadomie dokonali wyboru pełnienia tej specyficznej roli w tym odmiennym środowisku. Mają wysoką samoocenę zarówno w kategoriach posiadanych predyspozycji, niezbędnych w tej roli, jak i prezentowanych postaw. Są świadomi poważania i prestiżu wykonywanego zawodu, dostrzegając istotne różnice między rolami pełnionymi w kraju i poza jego granicami. Przy pełnym wsparciu logistycznym ze strony Narodowego Elementu Wsparcia, traktują oni swoje role zawodowe w kategoriach profesjonalizmu postrzeganego przez pryzmat wszechstronności.

Bibliografia

1. GRIFFIN Ricky W. 2004, *Podstawy zarządzania organizacjami*, Wydawnictwo Naukowe PWN : Warszawa, 2004. 805 s. ISBN: 978-83-01-16471-3.
2. *Leksykon zarządzania*, Difin : Warszawa 2004, 726 s. ISBN: 83-7251-438-0.
3. LIBERACKI, Marcin. Socjologiczna analiza statusu oficerów-absolwentów uczelni cywilnych – dokonana na podstawie teorii ról kierowniczych Henry Mintzberga, [w:] *Zeszyty Naukowe*, cz. 2. Wrocław : WSOWL 2011, s. 153-163.
4. MACIEJEWSKI, Jan i in. 2004. *Zawód oficera Wojska Polskiego w toku transformacji. Studium socjologiczne*. Wydawnictwo Uniwersytetu Wrocławskiego : Wrocław, 2004. 89 s. ISBN: 83-229-2560-3
5. MINTZBERG, Henry, The Manager's Job: Folklore and Fact, [in:] *Harvard Business Review*, March/April 1990, pp. 163-176.
6. MORAWSKI, Zdzisław 2005. *Prawne determinanty pozycji, roli i statusu warstw dyspozycyjnych społeczeństwa Polski na przykładzie trzech organizacji formalnych*. Wydawnictwo Uniwersytetu Wrocławskiego : Wrocław 2005, 152 s. ISBN: 83-229-2556-5.
7. NEWCOMB, Theodore i in. 1965. *Psychologia społeczna. Studium interakcji społecznych*. PWN : Warszawa, 1965. 597 s.
8. *Obwieszczenie Marszałka Sejmu Rzeczypospolitej Polskiej z dnia 27 kwietnia 2010 r. w sprawie ogłoszenia jednolitego tekstu ustawy o służbie wojskowej żołnierzy zawodowych (Dz.U. nr 90, poz. 593)*.
9. ROBBINS Stephen P. i in. 2002. *Podstawy zarządzania*, Polskie Wydawnictwo Ekonomiczne : Warszawa, 2002. 648 s. ISBN: 83-208-1373-5.
10. STEINMANN, Horst i in. 2001. *Zarządzanie. Podstawy kierowania przedsiębiorstwem. Koncepcje, funkcje, przykłady*. Oficyna Wydawnicza Politechniki Wrocławskiej : Wrocław, 2001. 582 s. ISBN: 83-7085-585-7.

Recenzenti:

prof. dr. hab. Jan MACIEJEWSKI,

prof. dr. hab. Leszek F. KORZENIOWSKI,

MODEL APPLICATION SYSTEM PREDICTION METHODOLOGY FOR EXAMINATION TELECOMMUNICATION SYSTEMS THE DISASTER ZONE

ЕКСПЕРТИЗА ПРОЕКТІВ ТЕЛЕКОМУНІКАЦІЙНИХ СИСТЕМ ПРИЗНАЧЕНИХ ДЛЯ ВИКОРИСТАННЯ У ЗОНІ ЛИХА

LYSENKO A.I., PRISCHEPA T.O., URIADNIKOVA I.V.,¹ VELYKYI A.A.

АННОТАЦІЯ: У зв'язку з викликами і загрозами, які все частіше виникають у нашому суспільстві, є потреба в об'єктивній основі передбачати хоча б деякі сценарії майбутніх подій. Це необхідно для формування раціональної та менш помилкової стратегії будь-якого організованого співтовариства в світі жорсткої конкуренції.

Ключові слова: проект, експертиза, телекомунікаційні системи.

ABSTRACT: Due to the challenges and threats that are increasingly facing our society, there is a need for an objective basis to anticipate at least some scenarios of future events. It is necessary for the formation of rational and less erroneous strategy of any organized community in the world of severe competition.

Keywords: project, examination, telecommunication systems.

ВВЕДЕНИЕ

Як в світі так і на Україні виникають тяжкі надзвичайні ситуації різного характеру, внаслідок яких гинуть люди, а матеріальні збитки сягають кількох мільярдів.

При цьому практично всі надзвичайні ситуації приводять до втрати інформаційно-телекому-нікаційного забезпечення процесу рятувально-відновлювальних робіт, тому задача практично миттєвого відновлення інформаційно-телекому-нікаційного забезпечення є актуальною.²

На сьогодні розв'язання цієї практичної задачі виконується наступним чином: є множина проектів $\{T_1, \dots, T_k\}$.

Для прийняття рішення про впровадження проекту ТКС зони лиха залучають групу експертів, які виконують експертизу за традиційною моделлю експертного оцінювання. (Метод сканування, Метод мозкового штурму, Метод Делфі, Метод перехресного впливу, Метод Сааті, Метод морфологічного аналізу і т.д.)³

Але як показує практика при практичному застосуванні прийнятих до реалізації проектів ТКС зони лиха вони не в повному об'ємі виконують покладені на них функції.

Таким чином виникає потреба в необхідності вдосконалення методичного забезпечення процесу експертної підтримки прийняття рішення на реалізацію проектів ТКС зони лиха.⁴

¹ doc. PhD.: Senior Researcher of Institute of Mathematical Machines and Systems Problems of the Ukraine National Academy of Science (IMMSP NASU), Kiev, Kontaktná adresa: st. Milyutenko 17, fl. 67, 02156 Kiev, Ukraine, e-mail: ingavictory@gmail.com

² Згуровський М.З., Панкратова Н.Д. Основи системного аналізу. – К.: Видавнича група BHV, 2007. – 544 с.: іл.

³ Прищеп Т.О. Методи оцінки границь досяжності значень показника якості телекомунікаційної системи зони лиха в умовах деструктивних впливів. – К., Науковий вісник АМУ. Збірник наукових праць. Серія «Техніка». Випуск 6., с. 129, 2013; Лисенко О.І., Прищеп Т.О. Методи редукції та згортання експертних показників якості телекомунікаційних систем. – К.: Сьома міжнародна науково-практична конференція «Проблеми телекомунікацій», с.230, 2013

⁴ Ненадович Д.М. Методологические аспекты экспертизы телекоммуникационных проектов. – М.: Горячая линия – Телеком, 2008. – 280 с.: ил.

ЗАГАЛЬНА ПРОЦЕДУРА ЕКСПЕРТНОГО ОЦІНЮВАННЯ В ЗАДАЧАХ ПЕРЕДБАЧЕННЯ.

Нехай дослідження складна система містить скінченну множину підсистем, що різняться своїми властивостями, характеристиками, цілями і характером поведінки. У задачах передбачення потрібно розробити групу сценаріїв розвитку досліджуваної складної системи на основі організації раціональної поведінки кожної зі складових підсистем і узгодження взаємних зв'язків між ними.

Для розроблення цих сценаріїв і досягнення поставленої мети слід розв'язати низку задач, серед яких велике значення мають системні задачі багатокритеріального оцінювання множини станів, характеристик та інших функціональних елементів активного циклу діяльності кожної із підсистем.

Особливість розглянутих задач оцінювання полягає у наявності латентних властивостей, показники яких не можна безпосередньо виміряти, обчислити чи визначити іншими інструментальними засобами. Більше того, у передбаченні оцінювання може стосуватися латентних властивостей досліджуваної системи, що характеризується інформаційною невизначеністю і майбутніми невизначеними ситуаціями.

Оцінити латентні властивості може людина на ґрунті знань, досвіду, інтуїції та передбачення. Однак за умов невизначеності вона не здатна дати точну оцінку, а лише з певним ступенем припущення і впевненості у такій оцінці. Тому потрібно розробити потужні формальні експертні процедури оцінювання, які б значно підсилювали можливості людини у розв'язанні таких задач.

В докладі розглядається телекомунікаційна система зони лиха. Для якої характерні велика територіальна протяжність, багаторівневість і багато продуктивність; велика мінливість внутрішніх і зовнішніх параметрів, стохастичність більшості процесів обробки інформації та необхідність їх оптимізації, що дозволяє віднести ТКС зони лиха до класу складних телекомунікаційних систем.



Рис.1. Удосконалена модель експертизи проектів ТКС зони лиха



Рис.2. Використання системи критеріїв оцінки ефективності ТКС зони лиха

ВЫВОДЫ

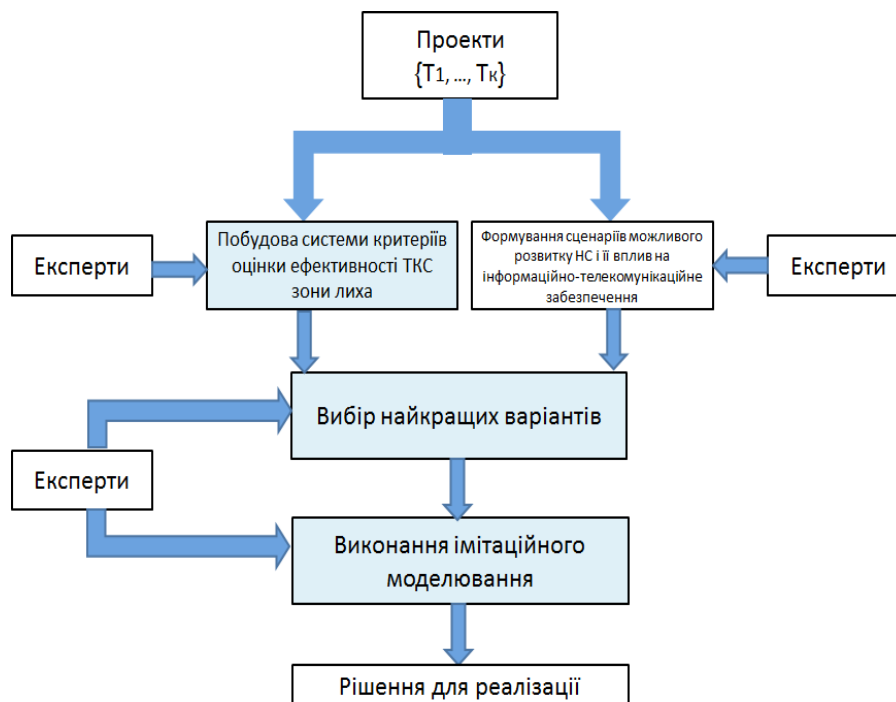
ТКС зони лиха, як складна система, включає дві підсистеми: підсистему інформаційного обміну (СІО) і підсистему управління (СУ).

Пропонується варіант удосконалення існуючих експертних процедур оцінювання проектів ТКС зони лиха. (рис.1).

При цьому використовується система критеріїв оцінки ефективності ТКС зони лиха, що зображена на рис. 2

Вибір найкращого варіанту проводиться за допомогою методів теорії ігор (критерієм Вальда, критерієм Севіджа, критерієм Гурвиця).

Література

- Згуровський М.З., Панкратова Н.Д. Основи системного аналізу. – К.: Видавнична група ВНУ, 2007. – 544 с.: іл.
- Прищепя Т.О. Методи оцінки границь досяжності значень показника якості телекомунікаційної системи зони лиха в умовах деструктивних впливів. – К., Науковий вісник АМУ. Збірник наукових праць. Серія «Техніка». Випуск 6., с. 129, 2013
- Лисенко О.І., Прищепя Т.О. Методи редукції та згортання експертних показників якості телекомунікаційних систем. – К.: Сьома міжнародна науково-практична конференція «Проблеми телекомунікацій», с.230, 2013
- Ненадович Д.М. Методологические аспекты экспертизы телекоммуникационных проектов. – М.: Горячая линия – Телеком, 2008. – 280 с.: ил.

Recenzenti:

prof. Ing. Vojtech JURČÁK, CSc.,

doc. Vasilij Mironovič ZAPLATINSKI, CSc.

**ВНЕДРЕНИЕ НОВЫХ ТЕХНОЛОГИЙ В ОБРАЗОВАНИЕ В СФЕРЕ
БЕЗОПАСНОСТИ ЧЕЛОВЕКА В ВЫСШИХ УЧЕБНЫХ ЗАВЕДЕНИЯХ**
**THE INTRODUCTION OF NEW TECHNOLOGIES IN EDUCATION IN THE AREA
OF SAFETY OF LIFE AT THE HIGH SCHOOL**

LYTVYENENKO Vladimir,¹ VOLNENKO Nataliya²

АННОТАЦИЯ: Работа посвящена изучению вопроса развития и внедрения новых форм обучения, модификации традиционных форм обучения в современных условиях в сфере обеспечения безопасности на этапе высшей школы.

Ключевые слова: безопасность человека, высшее образование, тенденции образования

ABSTRACT : Devoted to the study of development and introduction of new forms of learning, modification of traditional forms of training in modern conditions in area of a safety of life at stages of high school formation.

Keywords: safety of life, higher education, tendencies of education

ВВЕДЕНИЕ

Образование является важным фактором модернизации общества и обеспечения конкурентной способности экономики. Главными ее заданиями являются: успешная адаптация молодежи в обществе и на рынке труда, создание условий для вхождения новых поколений в открытое информационное общество, повышение вклада образования в модернизацию экономики, расширение подготовки кадров более высокой квалификации, обеспечение условий для развития научных школ. Образование – одно из наиболее действенных средств управления мировоззрением и менталитетом человека и общества – постепенно переключается на подготовку человека ноосферной формации.³

Практически во всех экономически развитых странах при разработке общегосударственных концепций и программ развития одним из стратегических приоритетов является образование. В настоящее время идет становление новой системы образования, ориентированного на вхождение в мировое образовательное пространство. Этот процесс сопровождается существенными изменениями в педагогической теории и практике учебно-воспитательного процесса.

В образовании провозглашен сегодня принцип вариативности, который дает возможность педагогическим коллективам учебных заведений выбирать и конструировать педагогический процесс по любой модели, включая авторские. В этом направлении идет и прогресс образования: разработка различных вариантов его содержания, использование возможностей современной дидактики в повышении эффективности образовательных структур, научная разработка и практическое обоснование новых идей и технологий. Значительная роль в становлении высокоразвитой культурной личности принадлежит образованию, так как именно в молодом возрасте в значительной мере формируются мировоззренческие позиции, ценностные ориентации и убеждения, происходит становление определяющих черт характера.⁴

¹ доцент кафедры метрологии и безопасности жизнедеятельности Харьковский национальный автомобильно-дорожный университет. улица Петровского, 25, Харьков, 61002, Украина. e-mail: vnb-lekar@mail.ru

² д.мед.н., профессор кафедры Метрологии и безопасности жизнедеятельности Харьковский национальный автомобильно-дорожный университет. улица Петровского, 25, Харьков, 61002, Украина. e-mail: vnb-lekar@mail.ru

³ Семчук Ж.В. Тенденции трансформации системы образования в Украине // Материалы международной научно-практической конференции «Подготовка научных кадров высшей квалификации в условиях инновационного развития экономики. Региональные, межрегиональные и международные аспекты» / Под ред. И.В. Войтова — Минск: ГУ «БелИСА», 2007. — 200 с.

⁴ Белоусова Л.О. Виховна система ВНЗ: питання теорії та практики. - Харків: НУА, 2004. – 264 с.

Воспитательный процесс имеет чрезвычайно важное значение, как на уровне индивидуального развития каждого молодого человека, так и на уровне государственной образовательной политики, появляется необходимость переосмысления содержания и назначения воспитания в современном мире.¹

1 НОВЫЕ ТRENДЫ РАЗВИТИЯ НОВЫХ ФОРМ ОБУЧЕНИЯ, В СФЕРЕ ОБЕСПЕЧЕНИЯ БЕЗОПАСНОСТИ НА ЭТАПЕ ВЫСШЕЙ ШКОЛЫ.

Сегодня общество ставит перед государством задание воспитания творческой, социально активной личности, для которой общепринятые духовные приоритеты имеют глубокий жизненный смысл и выступают действенными регуляторами морального поведения.² Для того, чтобы Украина вписалась в международный рынок труда, нам необходимо иметь конкурентные преимущества. Главным конкурентным преимуществом и главным капиталом государства является человеческий капитал. Побеждает та страна, которая имеет более мощный, более креативный и более интеллектуальный человеческий капитал. Этот капитал формируется в системе высшего образования.

Целью всего комплекса учебно-воспитательной работы направления безопасности человека следует считать подготовку учащихся на всех этапах образования от дошкольного до высшей школы в части знаний всей совокупности вредных и опасных факторов объективного и субъективного характеров и способов профилактики их влияния, формирования здорового образа жизни (соблюдение рациональных режимов труда и отдыха, занятия физкультурой, неприятие наркомании, табакокурения, злоупотребления алкоголем), умений и навыков рациональных действий в условиях чрезвычайных ситуаций, несчастных случаев, в условиях ДТП и прочих инцидентов.

В связи с перестройкой системы образования, усовершенствованием учебного процесса, в целом, перед преподавателями возникает необходимость поиска таких методов учебы, которые бы совершенствовали самостоятельную работу, обеспечивали развитие гибкости мышления, инициативности, познавательной активности, самостоятельности принятия решений, творческого подхода, к решению проблемных ситуаций у обучаемых.³

Состояние развития общества требует от личности индивидуальной деятельности, быстрой переориентации, качественно новой структуры мышления, стартовой готовности, к нестандартным действиям в экстремальных ситуациях. Безопасность жизнедеятельности, представляет серьезную проблему современности и привлекает для ее решения достижения современной науки. Проблема безопасности жизнедеятельности приобретает свою значимость в процессе развития общественно-экономических отношений и формирования ряда направлений по совершенствованию человека как общественного индивида и гармоничной здоровой личности, обусловленного активизацией социально-адаптивной функции по удовлетворению потребностей социума.⁴

¹ Корженко В.В. Філософія виховання: зміна орієнтацій. Монографія /Укр.Акад.держ.упр. при Президентові України. К.: УАДУ, 1998. – 303 с.

² Лола В.В. Формування державної ідеології виховання людини в умовах трансформації суспільства: теоретико-методологічний аспект : дис. канд. наук з держ. управління: 25.00.01 / Дніпропетровський регіональний ін-т держ. управління Національної академії держ. управління при Президентові України. – Д., 2007. – 213 арк.

³ Вища освіта України і Болонський процес: Навч. посіб./За ред. В.Г.Кремня.- Тернопіль: Навчальна книга, Богдан, 2004, 2004.-384 с.

⁴ Заплатинський В.М, Запорожець О.І. Дисципліни з питань безпеки у Болонському процесі //Тези доповідей науково-методичної конференції „Безпека життєдіяльності”, Харків, 2005.- с 23-25.; Модернізація вищої освіти України і Болонський процес: Матер. До першої лекції/Уклад. М.Ф.Степко, Я.Я.Болюбаш, К.М.Левківський та ін.; Відп. ред. М.Ф.Степко.-К., 2004.- 24с.

Анализируя возможности существующего сейчас образования в области безопасности жизнедеятельности и сопоставляя их с реальной организацией педагогического процесса в образовательных учреждениях, выявлено, что научные исследования в области безопасности жизнедеятельности не находят должной реализации на практике.¹

Нельзя относиться к дисциплине «Безопасность жизнедеятельности» как к той, которая, пытаясь заменить ««Гражданскую оборону», так и не заняла должного места в учебных планах высших учебных заведений».² Безопасность жизнедеятельности как учебная дисциплина имеет разностороннюю (многогранную, многомерную) направленность и не может считаться лишь только суммой разнообразных опасностей, угрожающих человеку, с этим мнением согласны и европейские специалисты в области безопасности.³ Составляющие компоненты безопасности жизнедеятельности имеют единую методологическую и научную основу, а именно: исследование и превентивный анализ опасности, прогнозирование, предупреждение и защита от опасности. При этом данная дисциплина выработала определенную систему собственных понятий, концепций, теоретических положений, аксиом, методов исследования, учитывающих существенные особенности действительности. На сегодняшний день в сфере формирования безопасностных компетенций учащихся очевидны следующие противоречия между: отсутствием комплексности в использовании всех возможных средств в обучении в области безопасности жизнедеятельности и необходимостью воспитания целостного человека безопасного типа; недостаточным уровнем знаний, умений и навыков учащихся по безопасности жизнедеятельности и потребностью общества в становлении целостного человека безопасного типа.

На современном этапе развития нашей страны происходят изменения в образовательных процессах: содержание образования усложняется, акцентируя внимание педагогов на развитие творческих и интеллектуальных способностей, коррекции эмоционально-волевой и двигательной сфер; на смену традиционным методам приходят активные методы обучения, направленные на активизацию познавательного развития.

В последние десятилетия большое значение приобретает поиск новых или реконструкция старых, хорошо известных педагогической науке методов обучения, которые могли бы обеспечить взаимосвязь образовательной, развивающей и воспитательной функций обучения. Дальнейшее применение форм учебной работы будет смещаться в стороны: развития многообразия форм получения образования; акцента на самостоятельную работу обучающихся; рациональное сочетание дисциплинарного (предметного) и объектного (модульного) обучения; развития дистанционного обучения; развития нетрадиционных форм учебных занятий, в первую очередь диалоговых, интерактивных; акцента в контроле достижений обучающихся на их самооценивание.

Современный период развития общества характеризуется сильным влиянием на него компьютерных технологий, которые проникают во все сферы человеческой деятельности, обеспечивают распространение информационных потоков в обществе, образуя глобальное информационное пространство. Неотъемлемой и важной частью этих процессов является компьютеризация образования.

¹ Репин Юрий Викторович. Гуманистическая концепция курса "Основы безопасности жизнедеятельности" : Дис. ... канд. пед. наук : 13.00.01 Екатеринбург, 2002 145 с. РГБ ОД, 61:02-13/1937-0

² Линченко С.Н., Грушко Г.В., Горина И.И. Современные проблемы преподавания безопасности жизнедеятельности в свете реализации образовательных реформ // *Фундаментальные исследования*. – 2007. – № 9 – С. 106-108

³ Leszek F. Korzeniowski *Nauki o bezpieczeństwie w Europie // Edukacja dla bezpieczeństwa – wybrane zagadnienia*. - redakcja naukowa Adam Kwiatkowski, Andrzej Urbanek. - Slupsk, 2013.- p. 31-66

Этот процесс сопровождается существенными изменениями в педагогической теории и практике учебно-воспитательного процесса, связанными с внесением корректив в содержание технологий обучения, которые должны быть адекватны современным техническим возможностям, и способствовать гармоничному вхождению человека в информационное общество. Компьютерные технологии призваны стать не дополнительным «довеском» в обучении, а неотъемлемой частью целостного образовательного процесса, значительно повышающей его эффективность. Сегодня быть педагогически грамотным специалистом нельзя без изучения обширного арсенала образовательных технологий. В то же время необходимо помнить, что любая технология обучения включает в себя: целевую направленность; научные идеи, на которые опирается; системы действий преподавателя и учащегося; критерии оценки результата; результаты; ограничения в использовании.

2 СОВРЕМЕННЫЕ ИНФОРМАЦИОННЫЕ ТЕХНОЛОГИИ

В современном мире грамотное обращение с информацией помогает выработать определенную позицию, которая формирует зрелую личность, позволяет ей делать грамотные выводы, построенные на специфическом восприятии себя в мире. Это, в свою очередь, позволяет вырасти успешной личности, которая ориентирована на формирование собственного пространства, своей позиции, на достижение материального благополучия. В последние годы термин «информационные технологии» часто выступает синонимом термина «компьютерные технологии», так как все информационные технологии в настоящее время так или иначе связаны с применением компьютера. Однако, термин «информационные технологии» намного шире и включает в себя «компьютерные технологии» в качестве составляющей.

При этом, информационные технологии, основанные на использовании современных компьютерных и сетевых средств, образуют термин «Современные информационные технологии». В то же время инновационные технологии сочетают прогрессивные креативные технологии и стереотипные элементы образования, доказавшие свою эффективность в процессе педагогической деятельности. Педагогические инновации могут либо изменять процессы воспитания и обучения, либо совершенствовать их.

В системе высшего образования Украины в последние годы четко прослеживается направленность на европейскую образовательную систему. Речь идет не только о повсеместном соответствии системы образования Болонскому процессу, декларацию о вступлении в который Украина подписала в 2005 году. Перевод образовательного процесса на кредитно-модульную систему в украин-ских вузах, практически полностью меняет подход к образовательной системе, вводит новые дисциплины, предъявляет новые требования к системе отчетности как для студентов, так и для преподавателей, дает новые критерии оценивания качества знаний.

В сфере высшего образования можно констатировать наличие следующих основных тенденций:

- расширяется разнообразие форм и направлений подготовки кадров, растет объем выпуска специалистов рыночного профиля по новым специальностям, которые ориентируются на платежеспособный спрос со стороны населения;
- растет роль негосударственного образования и усиливается конкуренция между учебными заведениями в борьбе за потребителя. Часто вузы проводят самостоятельные исследования рынка услуг в сфере образования, на этой основе разрабатывают оригинальные образовательные программы;

- развивается менеджмент образования, что способствует улучшению кадрового потенциала учебных заведений, расширению возможностей использовать современные методики обучения (семинары-тренинги, компьютерные технологии и др.), интеграции учебных заведений в различные образовательные учебные комплексы (колледж–университет, лицей–колледж–университет);
- улучшается техническое обеспечение процесса преподавания, в частности, внедряются электронные учебники, виртуальные средства обучения, современные системы руководства процессом образования на базе программ дистанционного обучения.

Вузовский курс безопасности жизнедеятельности - это принципиально и качественно новая учебная дисциплина, включающая в себя общие положения, относящиеся к обширному классу конкретных дисциплин, изучающих вопросы безопасности человека в конкретных условиях деятельности. Безопасность жизнедеятельности не отменяет и не заменяет другие науки.

Целью обучения является обеспечение будущего специалиста знаниями, умениями и навыками безопасной деятельности, разработки и реализации средств и мероприятий по созданию и поддержке здоровых и безопасных условий жизни и деятельности человека, приобретение прочных навыков оказания первой медицинской помощи, соответственно современным алгоритмам, действиям в экстремальной обстановке, сложившейся в результате аварий, катастроф, стихийных и иных бедствий, выработки навыков планирования и осуществления мероприятий по защите населения и территорий от ЧС техногенного и природного характера, усвоения правил техники безопасности, индивидуальной и коллективной защиты. При этом преподавание данной дисциплины должно проводиться на современном научно-техническом уровне, чтобы сформировать у студента комплексное видение современной ситуации, обусловившей взгляд на обеспечение безопасности человека как на глобальную проблему цивилизации.

Проблема широкого применения компьютерных технологий в сфере образования в последнее десятилетие вызывает повышенный интерес в отечественной педагогической науке. Актуальность внедрения компьютерных технологий в процесс обучения студентов обусловлена целым рядом причин, среди которых - интенсивность обновления знаний, которая требует постоянного усовершенствования профессиональных знаний и навыков, в связи с чем, лишь применение современных технологий дает возможность обеспечить своевременную коррекцию содержания учебных программ, позволяет быстро ориентироваться в информационно-образовательной среде.

Применение компьютерных технологий позволяет не только повысить эффективность образования, но и является в настоящее время необходимой составляющей заочного и дистанционного обучения. Кроме того, применение дистанционного образования является экономически целесообразным. Использование современных компьютерных технологий позволяет преподавателю излагать учебный материал в структурированном и удобном для усвоения виде. Тогда при изучении дисциплин, связанных с безопасностью человека подобная форма преподавания может быть значительно эффективнее, чем традиционная.

В рабочих программах курса «Безопасность жизнедеятельности», разрабатываемых образовательными учреждениями, будет полезно рассматривать отдельные темы и разделы более детально, с учетом специфики местных условий и региональных особенностей, однако при этом не следует допускать изменения перечня и основного содержания разделов, подразделов, тематики и, тем более, сокращения учебных часов. Под системным видом деятельности, применительно к обеспечению педагогического процесса мы понимаем объединение всех существующих организационно-методических мероприятий во взаимосвязанную систему, направленную на достижение единой цели.

Ключевыми частями этой системы являются: научные планы и программы, формы и методика проведения учебных занятий, комплекс учебных и методических пособий, система текущего и итогового контроля. Эффективное решение стоящих задач невозможно без адекватного применения различных по характеру компьютерных технологий, направленных на увеличение объемов применения релевантной информации и ее рационального использования, что, в конечном итоге, должно приводить к повышению качества самого процесса обучения, а также постоянному поддержанию содержания обучения на современном уровне.

ВЫВОДЫ

Модернизация системы образования предусматривает достижение качества образования, которое бы соответствовало современным требованиям, усиление ее фундаментальности, практическое направление, помощь в развитии творческих способностей студентов. Выполнение этих заданий требует создания новых стандартов образования – системы требований к обязательному минимуму содержания образования, уровня подготовки выпускников и объема учебной нагрузки студентов. Необходимо приблизить национальные стандарты образования к ключевым показателям европейской высшей школы, повышать независимость и автономность вузов (как финансово-административную, так и учебно-методическую), всемерно развивать сотрудничество и партнерство между вузами, оперативно учитывать все реалии меняющегося мира: глобализацию экономики, новые информационные и информационно-коммуникативные технологии, всемирную сеть Internet и т.д.

Одним из серьезнейших недостатков всей системы отечественного образования до сих пор остается неизживаемый «знаниевый подход» («знаниевая парадигма») – обучающийся по-прежнему рассматривается как бы в роли «копилки», в которой накапливаются знания, умения, навыки. Между тем учение необходимо рассматривать как активную деятельность обучающегося по самоизменению. Таким образом, принципиально новый подход ко всей постановке учебно-воспитательного процесса в современных социально-экономических условиях заключается в том, чтобы ответить на один вроде бы простой, но очень существенный вопрос: учащегося, студента, слушателя учат, или он учится?

Список литературы

- Семчук Ж.В. Тенденции трансформации системы образования в Украине // Материалы международной научно-практической конференции «Подготовка научных кадров высшей квалификации в условиях инновационного развития экономики. Региональные, межрегиональные и международные аспекты» / Под ред. И.В. Войтова — Минск: ГУ «БелИСА», 2007. — 200 с.
- Белоусова Л.О. Виховна система ВНЗ: питання теорії та практики. - Харків: НУА, 2004. – 264 с.
- Корженко В.В. Філософія виховання: зміна орієнтацій. Монографія /Укр.Акад.держ.упр. при Президентові України. К.: УАДУ, 1998. – 303 с.
- Лола В.В. Формування державної ідеології виховання людини в умовах трансформації суспільства: теоретико-методологічний аспект : дис. канд. наук з держ. управління: 25.00.01 / Дніпропетровський регіональний ін-т держ. управління Національної академії держ. управління при Президентові України. – Д., 2007. – 213 арк.
- Вища освіта України і Болонський процес: Навч. посіб./За ред. В.Г.Кремня.- Тернопіль: Навчальна книга, Богдан, 2004, 2004.-384 с.
- Заплатинський В.М., Запорожець О.І. Дисципліни з питань безпеки у Болонському процесі //Тези доповідей науково-методичної конференції „Безпека життєдіяльності”, Харків, 2005.- с 23-25.
- Модернізація вищої освіти України і Болонський процес: Матер. До першої лекції/Уклад. М.Ф.Степко, Я.Я.Болюбаш, К.М.Левківський та ін.; Відп. ред. М.Ф.Степко.-К., 2004.- 24с.
- Репин Юрий Викторович. Гуманистическая концепция курса "Основы безопасности жизнедеятельности" : Дис. ... канд. пед. наук : 13.00.01 Екатеринбург, 2002 145 с. РГБ ОД, 61:02-13/1937-0

- Линченко С.Н., Грушко Г.В., Горина И.И. Современные проблемы преподавания безопасности жизнедеятельности в свете реализации образовательных реформ // *Фундаментальные исследования*. – 2007. – № 9 – С. 106-108
- Leszek F. Korzeniowski Nauki o bezpieczeństwie w Europie // *Edukacja dla bezpieczeństwa – wybrane zagadnienia*.- redakcja naukowa Adam Kwiatkowski, Andrzej Urbanek.- Slupsk, 2013.- p. 31-66
- Сбруева А.А. Освіта в умовах глобалізації // *Шлях освіти*.-2001.-№2.-С.22-25.
- А.Чадин Общие основы методики преподавания // *Основы безопасности жизнедеятельности* .-2003, №8-9.- с.4-7.

Recenzenti:

doc. Inga URADNIKOVA, PhD.,

doc. Vasilij Mironovič ZAPLATINSKI, CSc.

SYSTEMY KOMUNIKACJI KORPORACYJNEJ W DOBIE SZYBKIEGO ROZWOJU CYWILIZACYJNEGO

SYSTEMS OF CORPORATE COMMUNICATIONS IN THE ERA OF RAPID DEVELOPMENT OF CIVILIZATION

LUDZIEJWSKI Zdzisław¹

STRESZCZENIE: W dobie szybkiego rozwoju cywilizacyjnego systemy komunikacji w organizacjach gospodarczych jakimi są korporacje ulegają dynamicznym przeobrażeniom ze względu na ich znaczenie jak i cel jaki mają do spełnienia. Postępująca w szybkim tempie globalizacja wymusza integrację działań gospodarczych a jednocześnie jest źródłem zagrożeń ładu społecznego ze względu na rozbieżne interesy różnych grup społecznych. Artykuł akcentuje współczesne modele komunikacji i ich przeobrażenia w czasie, wykorzystywane w korporacjach gospodarczych dla osiągnięcia założonych celów.

Słowa kluczowe: komunikacja korporacyjna, rozwój cywilizacji, ład społeczny, zagrożenia.

ABSTRACT: In the era of rapid development of civilization communication systems in business organizations which are corporations undergo a dynamic transformation because of their meaning and the goal that we have to meet. Progressing at a rapid pace of globalization forces the integration of economic activities and at the same time is the source of the risks of social order because of the divergent interests of different social groups. Article emphasizes contemporary communication models and their transformation over time, used in corporations for the achievement of economic goals.

Keywords: corporate communication, the development of civilization, social order, threat.

WSTĘP

Komunikowanie się jest jednym z najstarszych procesów społecznych towarzyszących człowiekowi od zarania dziejów. Pojawił się on gdy ludzie zaczęli żyć w grupach organizując pierwsze struktury. Współcześnie nie ma społeczeństwa którego członkowie nie porozumiewaliby się ze sobą w jakikolwiek sposób. Wielu badaczy nauk społecznych, zgodnie przyznaje, że społeczeństwa nie tylko istnieją dzięki przekazywaniu informacji i komunikowaniu, ale że ich istnienie polega na procesach przekazu i komunikacji.

Oznacza to, iż procesy te stanowią fundament społeczeństwa, bez których nie mogłoby ono funkcjonować, trwać i dokonywać transmisji dziedzictwa kulturowego z pokolenia na pokolenie². Inaczej mówiąc cokolwiek robimy bądź mówimy do innych ludzi, zawsze mamy do czynienia z procesem komunikacyjnym w ramach którego przekazujemy odbiorcom informacje.

1 WYJAŚNIENIE POJĘCIA KOMUNIKACJI

Punktem wyjścia dalszych rozważań jest wyjaśnienie pojęcia komunikacji. Pojęcie komunikowanie pochodzi od łacińskiego czasownika *communico, communicare* (uczynić wspólnym, połączyć, udzielić komuś wiadomości, naradzać się) i rzeczownika *communio* (wspólność, poczucie łączności). Sam termin communication, początkowo w XIV wieku i oznaczał „wejście we wspólnotę, utrzymywanie z kimś stosunków”. Do wieku XVI pojęcie to funkcjonowało w znaczeniu „komunia, uczestnictwo, dzielenie się”. Dopiero w XVI wieku nadano mu drugie znaczenie „transmisja, przekaz”, co wiązało się z rozwojem poczty i dróg. To właśnie rozumienie nabrało szczególnej wagi w XIX i XX wieku ze względu na pojawienie się i dynamiczny rozwój środków komunikowania służących do”

- przemieszczania ludzi i przedmiotów w przestrzeni, jak pociąg, a następnie samochód i samolot;

¹ Ph.D. Candidate: Faculty of Social Sciences, University of Wrocław Institute of Sociology Poland

² B. Dobek-Ostrowska, *Podstawy komunikowania społecznego*, Wrocław 1999, s. 7.

- przekazu informacji na odległość, jak telegraf, telefon, radio, telewizja i nowe media¹.

Pojęcie komunikacji jest pojęciem obejmującym różne dziedziny życia. Odnieść można je do świata przyrody (informacja biologiczna), świata ludzi (porozumiewania się), a także do społeczeństwa jako największego systemu komunikowania.

Upowszechnienie nurtu badań nad komunikacją świata ludzi było konsekwencją zmian zachodzących w rzeczywistości społecznej m.in. takich jak: pojawienie się mediów masowych, społeczeństwa masowego, rozprzestrzenianie się procesów globalizacji. Na przełomie lat trzydziestych i czterdziestych XX wieku pojawiła się nowa, samodzielna dziedzina o interdyscyplinarnym charakterze, stanowiąca obszar niezależnych studiów akademickich, nazywana nauką o komunikowaniu lub komunikologią². Podłoże tej nauki stanowią m.in. dziedziny takie jak: filozofia, psychologia, socjologia, etnologia, historia, biologia. Literatura przedmiotu wyróżnia kilka etapów rozwoju komunikologii, jednak z punktu widzenia socjologii istotny jest wkład przedstawiciela amerykańskiego pragmatyzmu: Charles'a Hortona Cooley'a. W pracy *The Theory of Transportation* wprowadził pojęcie komunikacji oraz podzielił ją na dwa rodzaje: materialną i psychiczną. W ramach tej pierwszej spotykamy komunikację w przestrzeni, to znaczy transport, oraz komunikację w czasie to znaczy magazynowanie. Drugi rodzaj komunikacji ma również dwa typy.

Komunikacja w przestrzeni to gest, mowa, pismo, druk, telegraf, telefon. Komunikacja w czasie to zapis i przechowywanie pisma i druku, zazwyczaj, naśladownictwo, dziedziczenie³. Charles Cooley w swojej naukowej działalności dostrzegł, że różnice pomiędzy komunikacją materialną, a psychiczną są zbyt obszerne by kwalifikować je w ramach jednej koncepcji. Zasadnicza idea Cooley'a ujmuje komunikację między ludźmi jako swego rodzaju mechanizm, dzięki któremu stosunki międzyludzkie istnieją i rozwijają się, a wytworzone przez umysł ludzkie symbole są przekazywane w przestrzeni i zachowywane w czasie⁴. Charles Cooley dostrzegł, że komunikacja obejmuje także takie elementy jak: wyraz twarzy, gest, postawa ciała, barwa głosu, słowa. Ponadto komunikacja pomiędzy ludźmi ma charakter impulsywny. Impuls i myśl są jak korzeń i gałąź, są dwiema fazami, aspektami wspólnego wzrostu, tak iż śmierć jednego pociąga za sobą w nieunikniony sposób śmierć drugiego. Jest to dla każdego człowieka, a także dla społeczeństwa jako całości, sprawą samego istnienia, nie ma bowiem życia bez ekspresji myśli⁵. Koncepcja Charlesa Cooley'a uznaje w pewnym sensie wszystkie przedmioty i wszystkie działania jako symbole, a więc niemal wszystko może być użyte jako znak⁶.

Komunikacja w niniejszej koncepcji stanowi podstawę rozwoju społecznych cech człowieka, ponadto czyni go członkiem zbiorowości począwszy od rodziny, poprzez społeczność lokalną, państwo, kończąc na cywilizacji światowej. Należy tu nawiązać również do najwześniejszego ucznia Georga Herberta Meada – pragmatyka ruchu filozoficznego na uniwersytecie chicagowskim – Herberta Blumera, który stworzył termin *symboliczny interakcjonizm*. Główne terminy symbolicznego interakcjonizmu to znaczenie, język oraz myśl⁷.

Podstawowym założeniem tej koncepcji był fakt, iż ludzie podejmując działania wobec innych ludzi bądź rzeczy materialnych opierają się na znaczeniach, które im przypisali. Każdy człowiek obarczony jest własnymi doświadczeniami, przeżyciami, poglądami i przekonaniem, przez ich pryzmat kreuje znaczenia i w określony sposób konstruuje swoją rzeczywistość.

¹ B. Dobek-Ostrowska, *Podstawy komunikowania społecznego*, Wrocław 1999, s. 12.

² *Ibidem*, s. 41.

³ J. Mucha, *Cooley*, Warszawa 1992, s. 59.

⁴ B. Dobek-Ostrowska, *op. cit.*, s. 12.

⁵ J. Mucha, *op. cit.*, s. 60.

⁶ *Ibidem*, s. 61.

⁷ E. Griffin, *Podstawy komunikacji społecznej*, Gdańsk 2002, s. 76.

Drugim założeniem Blumera był pogląd, że znaczenie pojawia się jako produkt społecznej interakcji między ludźmi. Innymi słowy, znaczenie nie jest wpisane w przedmioty, nie istnieje wcześniej w stanie naturalnym. Znaczenie jest negocjowane poprzez użycie języka¹. Człowiek dysponuje możliwością nazywania otaczających go rzeczy, potrafi nazwać konkretne przedmioty, zidentyfikować działanie innych lub nazywać rzeczy abstrakcyjne, nieuchwytnie. Czasami słowo brzmi podobnie do rzeczy, którą opisuje, lecz zazwyczaj nazwy nie łączą się logicznie z desygnowanymi przez nie przedmiotami. Dopiero wtedy, kiedy rozmawiamy z innymi (czyli kiedy dochodzi do interakcji symbolicznej), zaczynamy przypisywać znaczenie słowom i rozwijać świat dyskursu². Symboliczne nazywanie otaczającego nas świata, a także symboliczna ekspresja jest podstawą społeczeństwa ludzkiego. Interakcja symboliczna jest również sposobem w jaki interpretujemy świat. Zdarza się, że słowa którymi posługujemy się mają wartości domyślne np. chirurg, kierowca; większość chirurgów i kierowców to mężczyźni. Ludzie zazwyczaj nie zastanawiają się nad tym dlaczego słowo chirurg lub kierowca wywołuje w ich umyśle obraz mężczyzny. Według trzeciego założenia interakcjonizmu symbolicznego, na interpretację symboli wywierają wpływ indywidualne procesy myślowe. Symboliczni interakcjonści opisują myślenie jako wewnętrzną konwersację. Mead nazywał taki wewnętrzny dialog rozumowaniem³. Rozumowanie jest procesem, który ludzie przeprowadzają w swoich myślach przed wykonaniem jakiegoś posunięcia np. próbujemy przewidzieć reakcje innych, albo konsekwencje zamierzonego działania. Jednak podstawowym warunkiem myślenia jest język, czyli posiadanie zdolności do interakcji symbolicznej. Największym wkładem Meada w nasze zrozumienie własnego sposobu myślenia jest idea, iż tylko człowiek obdarzony jest unikatową zdolnością do przyjmowania roli innych osób.

Koncepcja interakcjonizmu symbolicznego ujmuje interakcję pomiędzy ludźmi jako proces socjalizujący, a przede wszystkim kreujący większe społeczności. To dzięki interakcji ludzie mają możliwość tworzenia rzeczywistości, kreowania znaczeń, manipulacji symbolami. Szeroki zestaw pojęć oraz idei wprowadzonych przez Meada bez wątpienia ma istotny wkład w rozwój socjologii oraz nauk o komunikowaniu. Należy jednak brać pod uwagę fakt, że wiele założeń interakcjonizmu symbolicznego postawionych jest w sposób nieprecyzyjny i budzący wiele pytań. Istotną koncepcją obejmującą zagadnienie komunikacji społecznej, jest teoria działania komunikacyjnego wg Jurgena Habermasa, jednego z najwybitniejszych filozofów i socjologów niemieckich. Główny kierunek zainteresowań Habermasa to antypozytywistycznie zorientowana analiza wszelkiego rodzaju związków zachodzących między myśleniem teoretycznym a praktycznymi potrzebami, interesami i zachowaniami ludzi⁴. Koncepcja działania komunikacyjnego jest częścią szerszych rozważań Habermasa poświęconych zagadnieniom społecznym, podstawą do jej stworzenia była próba rekonstrukcji materializmu historycznego, który to dostrzega kierunkowość tego procesu na dwóch płaszczyznach: rozwoju sił wytwórczych oraz stopnia dojrzałości stosunków produkcji. J. Habermas wyróżnił dwa modele działania: działanie celowe oraz komunikacyjne. W pierwszym modelu działania aktor zorientowany jest na osiągnięcie celu, wobec tego wybiera środki do jego osiągnięcia. Sukces takiego działania określa się poprzez występowanie sprzyjających warunków środowiskowych. Działanie komunikacyjne zachodzi gdy plany działania aktorów biorących w nim udział są koordynowane nie przez egocentryczne kalkulacje sukcesu, lecz przez akty porozumienia.

¹ E. Griffin, *Podstawy komunikacji społecznej*, Gdańsk 2002, s. 77.

² *Ibidem*, s. 77.

³ *Ibidem*, s. 77.

⁴ S. Seredyn, *Druga generacja szkoły frankfurckiej-teoria działania komunikacyjnego Jurgena Habermasa*, [w:] *Nauka o komunikowaniu, Podstawowe orientacje teoretyczne*, red. B. Dobek-Ostrowska, Wrocław 2001, s. 147.

W działaniu komunikacyjnym aktorzy nie są zorientowani przede wszystkim na własny sukces, oni realizują swe indywidualne cele pod warunkiem, że mogą uzgodnić ze sobą plany działania na podstawie definicji sytuacji¹. Wspólna wiedza, podzielane przekonania koordynują działania aktorów, a także są przywoływane w procesie komunikowania. Aktorzy w swoich wypowiedziach odnoszą się do światów, a ponieważ odniesienie to może zostać poddane obiektywnej ocenie na podstawie wspólnej platformy, możliwe jest racjonalne motywowanie partnera komunikowania do przyjęcia stanowiska tak/nie wobec wypowiedzi aktora². Podsumowując istotę teorii działania komunikacyjnego należy podkreślić, iż działanie komunikacyjne nie jest jedynie sposobem koordynacji działania poprzez porozumienie, lecz służy zarazem procesom wykształcania, potwierdzania i odnawiania tożsamości grup społecznych i tożsamości jednostkowych. Działanie komunikacyjne pełni trzy zasadnicze funkcje: odnawianie i przekazywanie wiedzy kulturowej (aspekt porozumiewania), społeczną integrację (aspekt koordynacji działań), wykształcenie tożsamości i kompetencji osobowych (aspekt racjonalizacji)³. Teoria działania komunikacyjnego Jürgena Habermasa z założenia miała stanowić alternatywę dla istniejących już teorii dziejów. Współczesnym teoriom komunikacji dostarczyła ram do dalszych przemyśleń i badań nad procesami komunikowania.

2 INTERDYSCYPLINARNE PODEJŚCIA KOMUNIKACJI

Przedstawione powyżej najważniejsze ujęcia teoretyczne z zakresu socjologii dotyczące procesu komunikowania niosą za sobą wielość i różnorodność definicji komunikacji. Opierając się na znacznym dorobku nauki o komunikowaniu, przedstawiającej interdyscyplinarne podejścia teoretyczne, można przyjąć następującą definicję.

Komunikowanie jest procesem porozumiewania się jednostek, grup lub instytucji. Jego celem jest wymiana myśli, dzielenie się wiedzą, informacjami i ideami. Proces ten odbywa się na różnych poziomach, przy użyciu zróżnicowanych środków i wywołuje określone skutki⁴. Przyjęcie powyższej definicji wymaga podjęcia dalszej analizy dotyczącej cech komunikowania, elementów i poziomów procesu komunikacyjnego, a także opisanie konkretnych sposobów komunikacji szczególnie gdy ma to podstawowe znaczenie w funkcjonowaniu takich organizacji jak korporacje gospodarcze.

Zarządzanie komunikacją - dowolną działalnością komunikacyjną, podejmowaną przez organizację w celu informowania, przekonywania lub odnoszenia się do zewnętrznych jednostek i grup - nie jest nową działalnością. Historia procesów komunikowania w korporacjach wykazała, że współcześnie proces ten dotyczy całej organizacji oraz sposobu prezentacji korporacji jej interesariuszom.

Punktem wyjścia do dalszych rozważań jest zdefiniowanie pojęcia *komunikacji korporacyjnej*. Słowo korporacyjny dotyczy kultury biznesowej w której komunikacja korporacyjna stała się niezależną funkcją operacyjną wraz z innymi funkcjami np. zarządzanie kapitałem ludzkim, finansami. Słowo to ma również drugie ważne znaczenie. „Korporacyjny” pochodzi od łacińskiego *corpus* (ciało) i *corporate* (formować w kształt), co podkreśla zunifikowane spojrzenie na „wewnętrzne” i „zewnętrzne” dyscypliny komunikacyjne⁵. Stanowi to przeciwstawienie do podejść ujmujących w sposób niezależny komunikację w organizacji i komunikację zewnętrzną.

¹ I S. Seredyn, *Druga generacja szkoły frankfurckiej-teoria działania komunikacyjnego Jürgena Habermasa*, [w:] *Nauka o komunikowaniu, Podstawowe orientacje teoretyczne*, red. B. Dobek-Ostrowska, Wrocław 2001, s. 148.

² *Ibidem*, s. 148.

³ S. Seredyn, *op. cit.*, s. 152.

⁴ B. Dobek-Ostrowska, *op. cit.*, s. 13.

⁵ *Ibidem*, s. 25.

Komunikację korporacyjną można zatem zdefiniować jako funkcję zarządzania, określającą ramy efektywnej koordynacji komunikacji wewnętrznej i zewnętrznej w celu stworzenia i podtrzymania korzystnej reputacji danej organizacji wśród grup interesariuszy, od których ta organizacja jest zależna¹.

Przyjęcie takiej definicji komunikacji korporacyjnej określa jej złożony charakter. Obejmuje swoim zasięgiem korporacje umiejscowione w różnych obszarach geograficznych na przykład organizacje międzynarodowe, a także firmy o bardzo szerokiej ofercie.

Największe znaczenie dla efektywnej strategii komunikacyjnej w korporacjach ma komunikacja wewnętrzna oraz z interesariuszami w szerokim pojęciu tego słowa. Pod koniec XX wieku, menedżerowie wielu różnych organizacji zaczęli dostrzegać coraz bardziej znaczący wpływ wielu rozmaitych grup interesariuszy na działalność korporacji, wykraczających poza inwestorów i klientów. Możliwości kreowania opinii publicznej przez grupy polityków, społeczności lokalne czy też pracowników z biegiem lat zyskiwały na znaczeniu. Spowodowało to zmianę w modelu zarządzania organizacją, polegającą na uwzględnianiu wpływu różnych grup interesariuszy.

a) Neoklasyczny model (input - output) zarządzania

Przyjęcie w biznesie perspektywy interesariuszy jest znakiem odchodzenia od neoklasycznej teorii ekonomii ku teorii socjoekonomicznej.² Różnice w modelach zarządzania korporacją ilustrują Rys. 1 i Rys. 2.

Rys. 1 Model zarządzania strategicznego neoklasyczny

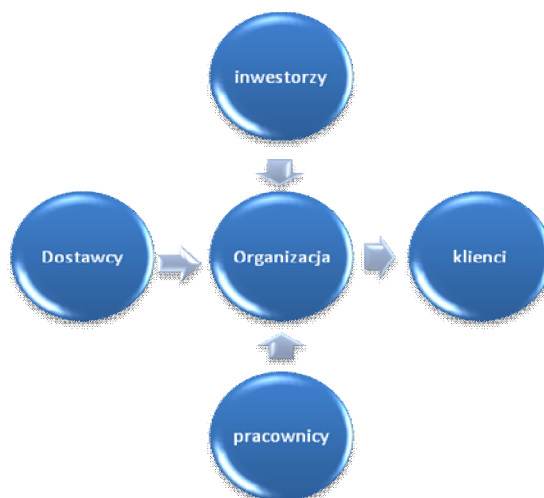

Źródło: J. Cornelissen, *Komunikacja korporacyjna, Przewodnik po teorii i praktyce*, Warszawa 2010, s. 57.

Neoklasyczny model (input - output) zarządzania za główny cel uznaje generowanie zysku, zachowanie odpowiedzialności jedynie względem siebie i udziałowców. Centralnym elementem modelu neoklasycznego jest organizacja, inwestorzy, dostawcy i pracownicy - generują określone rodzaje wkładu (input), który w „czarnej skrzynce” organizacji jest przetwarzany na produkcję (output) z której korzystają klienci wokół³. W modelu neoklasycznym to otaczające organizację grupy są od niej uzależnione, a głównym celem tych związków są zagadnienia finansowe.

¹ B. Dobek-Ostrowska, *op. cit.*, s. 26

² *Ibidem*, s. 56.

³ *Ibidem*, s. 56.

b) Model interesariuszy

Przeciwieństwem do modelu neoklasycznego jest model interesariuszy. Ukazuje on odpowiedzialność korporacji przed różnymi grupami wpływającymi na ciągłość jej istnienia. Głównym założeniem tego modelu jest fakt, że wszystkie osoby lub grupy mające uzasadniony interes względem organizacji, wchodzą z nią w relacje w celu uzyskania różnych korzyści i nie ma przewagi jednych interesów nad innymi¹.

Rys. 2 Model interesariuszy

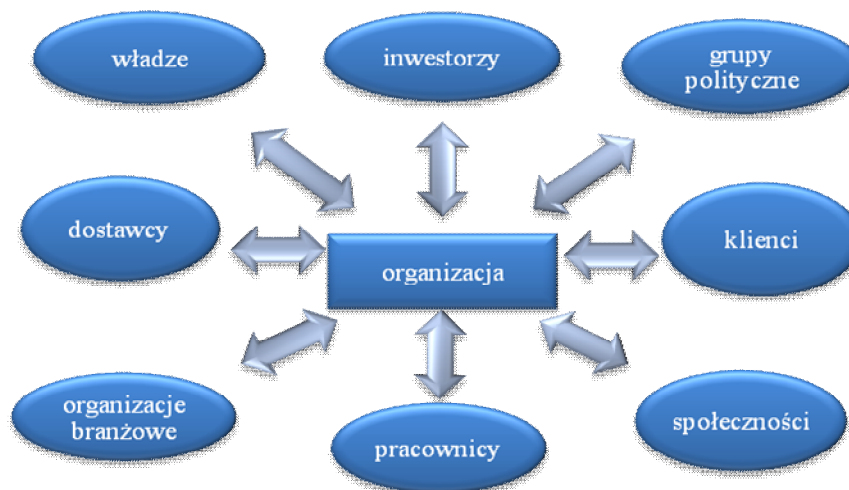

Źródło: J. Cornelissen, *Komunikacja korporacyjna, Przewodnik po teorii i praktyce*, Warszawa 2010, s. 57.

Model interesariuszy uznaje stosunki współzależności na linii organizacja – interesariusze, niezależnie od tego czy będą one finansowe, rynkowe, opiniotwórcze. Ponadto model ten jest bardziej złożony i skomplikowany niż model neoklasyczny. Jego dynamika wymaga od organizacji uwzględniania opinii różnych grup i prowadzenia z nimi efektywnej komunikacji. Dzięki temu korporacja może utrzymywać na zadowalającym poziomie swoje wyniki finansowe, kreować trwały wizerunek firmy.

Według modelu interesariuszy korporacja funkcjonuje w kontekście szerszego systemu społecznego. Oznacza to, że korporacje nie mogą przetrwać bez wsparcia systemu² oraz jego części składowych. Takie nastawienie implikuje konieczność legalizacji i aprobaty celów i działań korporacji, ze strony pozostałych elementów systemu. Omawiając zagadnienie komunikacji z interesariuszami należy podkreślić, że komunikowanie to ma charakter dwustronny. Sposób oddziaływania interesariuszy na korporację uzależniony jest od relacji jakie istnieją pomiędzy nimi.

Literatura z zakresu komunikowania w korporacjach wyróżnia trzy rodzaje wpływów wynikających z: udziału w organizacji, pozycji rynkowej lub ekonomicznej pozycji społecznej³. Wpływ interesariuszy wynikający z udziału w korporacji opiera się na posiadaniu akcji, funkcjach kierowniczych, posiadaniu udziałów. Powiązanie z interesami finansowymi korporacji dotyczy również grup interesariuszy mających wpływ ze względu na pozycję rynkową.

¹ B. Dobek-Ostrowska, *op. cit.*, s. 56.

² *Ibidem*, s. 58.

³ *Ibidem*, s. 60.

Nie mają oni jednak prawa posiadania korporacji. Zalicza się do nich pracowników, klientów, dostawców i konkurencję¹. Ostatnia grupa interesariuszy mająca wpływ na korporację opiera się na swojej pozycji społecznej. Do tej grupy zalicza się organizacje proekologiczne, związki zawodowe, urzędy ochrony praw konsumentów.

Analiza literatury wykazała również podział ze względu na formalny kontakt z korporacją lub jego brak. Podział ten wyróżnia interesariuszy kontraktowych i społecznościowych. Ci pierwszy to grupy powiązane z organizacją prawnie, wchodzące z nią w układ wymiany dóbr i usług. Interesariusze społecznościowi to zróżnicowane grupy, których związki z organizacją nie są określone żadną umową prawną, ale ich wpływ na organizację jest mimo to znaczący². Interesariusze kontraktowi to klienci, pracownicy, udziałowcy, dostawcy; z kolei interesariusze społecznościowi to głównie konsumenci, media, społeczności lokalne.

Właściwa identyfikacja interesariuszy pozwala organizacji na selekcję informacji, które są niezbędne z punktu widzenia interesów i wpływu jaki mają na korporację. Innych informacji oczekiwać będą inwestorzy (sprawozdania, prognozy), a innych klienci (informacje o produktach). Różnorodność zapotrzebowania na informacje od organizacji może prowadzić do konfliktu interesów, na przykład inwestorzy mogą domagać się redukcji etatów w celu uzyskania większych oszczędności, logicznie będzie to sprzeczne z celami zatrudnionych pracowników. Istotne jest zatem dostarczenie przez korporację informacji niezbędnych każdej grupie interesariuszy, co wywiera wpływ na budowanie silnej i efektywnej sieci komunikacji. Aby osiągnąć ten cel, praktycy komunikacji najczęściej zaczynają od identyfikacji i analizy swoich interesariuszy, określają ich wpływ i interes w organizacji. Działania te pozwalają na określenie jakie informacje potrzebne są interesariuszom, jakie są ich poglądy na określone działania i jaka strategia komunikacji ma być stosowana aby utrzymać ich wsparcie i przeciwdziałać występowaniu opozycji³.

Rys. 3 Model ważności interesariuszy

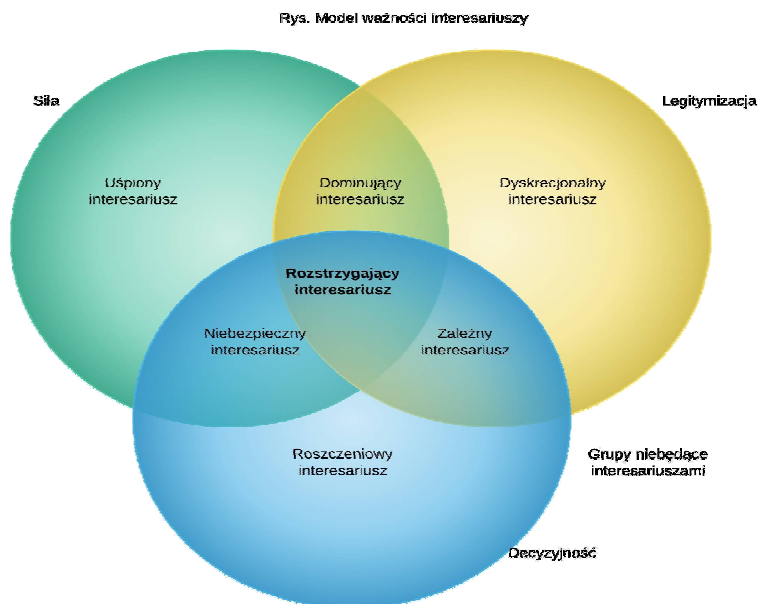

Źródło: Joep Cornelissen. "Komunikacja Korporacyjna. Przewodnik Po Teorii i Praktyce" s. 69

¹ B. Dobek-Ostrowska, *op. cit.*, s. 60.

² *Ibidem*, s. 61.

³ *Ibidem*, s. 68.

c) Model nazywany „wpływ –znaczenie”,

Powyższy sposób klasyfikacji interesariuszy pozwala menedżerom korporacji określić, którzy z nich wymagają natychmiastowej uwagi i sprawnej komunikacji. Na przykład komunikacja organizacji z interesariuszami rozstrzygającymi (klientami) wymaga ciągłego procesu, budującego wizerunek i tożsamość firmy. Co więcej podział interesariuszy służy budowaniu strategii komunikacji dostosowanych do charakterystyki i wymagań poszczególnych grup. Literatura przedmiotu wyróżnia również drugi model kategoryzowania interesariuszy, mapujący grupy na podstawie posiadanej siły oraz możliwości zainteresowania się przez nich działaniami organizacji. Model ten nazywany jest „wpływ –znaczenie”, przedstawiony jest na Rys.4. Szczególną uwagę należy poświęcić reakcji lub stosunkowi kluczowych graczy (ćwiartka D) względem decyzji i działań organizacji. Komunikacja z tymi interesariuszami powinna mieć charakter ciągły. Interesariusze z ćwiartki B (zainteresowani organizacją, lecz niemający na nią wpływu) powinni być informowani o podejmowanych działaniach, tak by podtrzymywać ich zaangażowanie w działania organizacji i pomóc im w przekazywaniu pozytywnych informacji innym. Utrzymanie prawidłowych relacji z interesariuszami z ćwiartki C jest największym wyzwaniem, ponieważ, mimo pozornego braku zainteresowania sprawami organizacji, mogą oni okazywać swą siłę w reakcji na jakieś wydarzenie lub decyzję¹.

Rys. 4 Model „wpływ-znaczenie”

niska	A Minimalny wysiłek	B Informacja	
siła	C Zadowolenie	D Gracze kluczowi	
duża			
	niski	poziom	duży

Źródło: J. Cornelissen, *Komunikacja korporacyjna, Przewodnik po teorii i praktyce*, Warszawa 2010, s. 72

Znaczenie dla planowania i koordynowania programów komunikacyjnych wobec różnych grup interesariuszy uzależnione jest w dużej mierze od komunikacji w samej organizacji. Korporacja która nie prowadzi skutecznej komunikacji wewnątrz z pracownikami, nie będzie w stanie stworzyć spójnego, zamierzonego wizerunku tożsamości korporacyjnej. We wczesnych podejściach do komunikacji w organizacjach, każda dyscyplina zarządzania była oddzielona od pozostałych. Obecnie korporacje na całym świecie preferują zastosowanie zintegrowanego modelu zarządzającego procesy komunikacyjne na różnych szczeblach. Jeżeli praktycy komunikacji współpracują, to komunikacja jest o wiele bardziej efektywna i ma większy wpływ na proces podejmowania strategicznych decyzji na najwyższych szczeblach zarządzania organizacją².

¹ B. Dobek-Ostrowska, *op. cit.*, s. 72-73.

² *Ibidem*, s. 149.

3 KOMUNIKACJA PIONOWA I POZIOMA

W latach 90 XX wieku zaczęła wyłaniać się idea komunikacji korporacyjnej¹. Proces komunikacji w korporacjach, może być zorganizowany według podziału na pionowe i poziome komunikowanie się. Pionowe komunikowanie się obejmuje porozumiewanie się w górę i w dół wzdłuż linii podporządkowania w organizacji². Komunikowanie w górę dotyczy informacji płynących od podwładnych do przełożonych, kolejno po szczeblach służbowego podporządkowania. Taki typ komunikacji dostarcza władzom korporacji informacji o aktualnych problemach, postawach pracowników, sugestiach, opiniach. Przybiera najczęściej formę raportów, służbowych notatek, zebrań, zażaleń, uwag, rozmów z pracownikami. Należy zaznaczyć, że komunikowania w górę może być podatna na zakłócenia wynikające z filtrowania informacji na poszczególnych szczeblach. Komunikat od pracowników może być zmodyfikowany jeżeli przełożony uzna informacje za nieistotne, albo nieodpowiednie wobec wyższego szczebla. Podwładni mogą zrezygnować nawet z przekazu informacji jeśli ta stawia ich w złym świetle. Z kolei komunikacja w dół następuje gdy nadawcą informacji są przełożeni, a odbiorcami pracownicy. Obejmuje ona głównie cele korporacji, strategię, instrukcje, polecenia, formalne procedury. Zakłócenia w komunikacji w dół pojawiają się wtedy gdy, kierownicy nie dostarczają podwładnym informacji potrzebnych im do skutecznego wykonywania zadań³. Wywoływać może to u pracowników poczucie niedoinformowania lub bezradności.

Komunikowanie pionowe może być również uzależnione od indywidualnych cech przełożonych, determinujących przebieg przekazu komunikatu. Poza przedstawionymi podziałami poziomymi i pionowymi w korporacjach istnieją również nieformalne sieci komunikacyjne. Taki rodzaj komunikacji może przeniknąć całą korporację i niekoniecznie musi odpowiadać ustalonym wzorcom komunikacyjnym. Badania pozwoliły zidentyfikować kilka rodzajów winorośli, dwa najbardziej rozpowszechnione⁴ to łańcuch plotki oraz łańcuch kiści.

Pierwszy rodzaj nieformalnej komunikacji powstaje gdy ktoś rozpowszechni jakąś informację innym osobom. Każda z osób posiadających informację może ją przekazać innym osobom. Drugim typem nieformalnej komunikacji jest łańcuch kiści, w którym jedna osoba przekazuje informacje wybranym kilku osobom. Niektórzy odbiorcy przekazują informację kilku innym, reszta zachowuje ją dla siebie⁵.

Nieformalne kanały komunikacji mają głównie charakter towarzyski. Oczywiście poprzez takie kanały mogą rozpowszechniać się informacje nieprawdziwe, jednak umiejętne zarządzanie takimi sieciami może okazać się atutem. Menedżer posiadający informację o tym kto w sieci posiada rolę kluczową tj. rozpowszechnia informację, może wykorzystać winorośl do przekazywania informacji na przykład o planowanych zmianach w korporacji i jednocześnie obserwować reakcje pracowników.

Przedstawione w rozdziale schematy i rodzaje komunikowania w korporacji ukazały, że struktura komunikacyjna ma kluczowe znaczenia dla skutecznego planowania i koordynowania wszelkich działań w korporacji. Wykorzystanie przez menedżerów wszystkich możliwości komunikacyjnych uzależnione jest od tego czy komunikacja korporacyjna będzie zorganizowana w sposób zharmonizowany z pozostałymi elementami korporacji. Efektywne zarządzanie strukturami pionowymi i poziomymi, również tymi nieformalnymi, determinuje efektywność w realizacji celów do których zmierza korporacja.

¹ B. Dobek-Ostrowska, *op. cit.*, s. 149.

² J. A.F. Stoner, Ch. Wankel, *op. cit.*, s. 448.

³ *Ibidem*, s. 449.

⁴ *Ibidem*, s. 564.

⁵ *Ibidem*, s. 565.

W korporacjach należy brać pod uwagę wzrost zastosowania narzędzi takich jak: komputery, poczta elektroniczna, telekonferencja. Współcześnie w coraz większym stopniu sieci komputerowe używane są nie tylko do gromadzenia i zarządzania danymi, ale także jako centra komunikacji korporacyjnej. Zastosowanie poczty elektronicznej, czy wideokonferencji umożliwia menedżerom korporacji szybką wymianę informacji bez względu na miejsce geograficzne w jakim umiejscowione są siedziby korporacji. Wpływa to na szybkość oraz efektywność podejmowania decyzji, niekiedy kluczowych dla istnienia i zwiększania zysków korporacji. Konsekwencją zastosowania nowoczesnych zdobyczy technologicznych do komunikacji w korporacji jest zmiana treści i częstotliwości nadawanych komunikatów. Wywiera to wpływ na sposób porozumiewania się zarówno w strukturze poziomej, jak i w pionowej; pracownicy posiadający stały dostęp do sieci komputerowej mogą realizować swoje zadania bez dodatkowej pomocy, a przede wszystkim oszczędzają czas unikając bezpośredniej komunikacji.

Menedżerowie zarządzający procesami komunikacyjnymi wewnątrz korporacji powinni dbać o zachowanie równowagi pomiędzy zastosowaniem narzędzi komunikacji interpersonalnej, a sposobami komunikowania poprzez media pośrednie. Jedynie odpowiednie i świadome kształtowanie komunikacyjnego środowiska pracy może przyczynić się do efektywnej realizacji określonych celów. Postępujący w ciągu ostatnich kilku dekad proces globalizacji, społecznych i gospodarczych aspektów życia człowieka przeobraził rzeczywistość społeczną w globalną wioskę. Ponadnarodowe powiązania sprawiają coraz większą zależność i współdziałanie pomiędzy podmiotami gospodarczymi. We wszystkich procesach komunikacji zarówno tych na poziomie interpersonalnym oraz międzynarodowym często dochodzi do spotkania nadawcy i odbiorcy posiadających odmienne myśli, uczucia i zachowania. Każda jednostka ludzka ma własne wzorce myślenia i działania, zdeterminowane w dużym stopniu przez kulturę w jakiej żyje. Podobnie dzieje się w ramach korporacji i to nie tylko w strukturach jednego państwa ale również w strukturach międzynarodowych.

Międzynarodowa komunikacja korporacyjna wiąże się z działalnością przekraczającą granice konkretnego państwa. Podstawowe zagadnienia wchodzące w zakres międzynarodowej komunikacji korporacyjnej obejmują m.in. zagadnienia związane z analizą otoczenia międzynarodowego, wpływem różnych kultur organizacyjnych, osobistymi doświadczeniami kulturowymi pracowników, tworzeniem międzynarodowych strategii komunikacyjnych. Korporacja posiadająca swoje siedziby w różnych miejscach na świecie bądź wchodząca w stosunki gospodarcze z interesariuszami spoza jej rodzimego państwa, musi być świadoma, że otoczenie kulturowe (np. kultura narodowa, kultura korporacji) determinować będzie sposób motywacji pracowników, działalność kierowników, sposób organizacji działań, rozwiązywania konfliktów. Istnienie różnic kulturowych, zarówno tych wewnątrz jak i na zewnątrz organizacji może być przyczyną sprzeczności bądź trudności ze zrozumieniem uczestników procesu komunikacyjnego.

KONKLUZJA

Komunikacja korporacji na poziomie międzynarodowym musi uwzględniać zatem fakt istnienia innych kultur organizacyjnych oraz wpływ kultury narodowej na działania interesariuszy. Wypracowanie skutecznych mechanizmów komunikacji w kontekście międzynarodowym wymaga świadomości wśród specjalistów, menedżerów odpowiedzialnych za procesy komunikacyjne. Analiza zróżnicowania kulturowego otoczenia korporacji doprowadziła wielu badaczy do identyfikacji modeli kulturowych funkcjonujących w międzynarodowych korporacjach. Wykorzystanie modeli może spowodować ryzyko zniekształcenia bądź uproszczenia jego treści, ponieważ model to pewnego rodzaju teoretyczny typ idealny nie zawsze uwzględniający wszystkie cechy występujące w danej kulturze.

Należy się również liczyć z faktem, że szybko postępująca globalizacja dzisiejszego czasu to z jednej strony olbrzymi postęp cywilizacyjny ale z drugiej strony coraz większe zagrożenie. Sieci globalne, a ściślej informatyczne są wytworem nauki i techniki to jest rozwiniętych technologii tych dwóch dziedzin sfery wytwarzania ludzi. Sieci globalne w obecnym czasie stają się fundamentalnymi instrumentami wspomaganie zbiorowych i indywidualnych form aktywności uczestników życia społecznego w tym również społeczności korporacyjnych a sposób ich wykorzystywania czy zastosowania może mieć wieloraki charakter. Obecny czas ogromnej dynamiki rozwoju cywilizacyjnego wskazuje, że dążenie do realizacji rozmaitych interesów i celów niekoniecznie zgodnych z dobrem ogółu przez niektórych uczestników życia społecznego powoduje wzrost ryzyka a nawet zagrożeń dla ogółu. Stąd świadomość występujących wszelkich zjawisk, będących rezultatem postępu cywilizacyjnego powinna być stanem ciągłej uwagi i szybkiego reagowania na te zachodzące zmiany, które w szczególności burzą ład społeczny i stanowią dla niego zagrożenie.

Bibliografia

- Barney D., *Spoleczeństwo sieci*, Wyd. Sic, Warszawa 2008.
- Bartosik- Purgat M., *Uwarunkowania kulturowe w marketingu międzynarodowym*, Wyd. Akademia Ekonomiczna w Poznaniu, Poznań 2004.
- Blumer H., *Interakcjonizm symboliczny. Perspektywa i metoda*, tłum. Grażyna Woronecka, Zakład Wydawniczy NOMOS, Kraków 2007,
- Denig E., A. Weisink, *Challenges in Communication*, IPRA Gold Paper No 13 with 2000.
- Dobek Ostrowska B., *Podstawy komunikowania społecznego*, Wydawnictwo Astrum, 2007.
- Fredman T., *Świat jest płaski. Krótka historia XXI wieku*, Dom Wyd. REBIS, Poznań 2006.
- Geneza, ewolucja, eksplozja*, WSiP, Warszawa 2005.
- Gesteland R., *Różnice kulturowe a zachowania w biznesie*, PWN, Warszawa 1999.
- Goban-Klas T., *Cywilizacja medialna*. Giddens A., *Socjologia*, Wyd. Naukowe PWN, Warszawa 2004.
- Griffin E., *Podstawy komunikacji społecznej*, Gdańskie Wydawnictwo Psychologiczne, Gdańsk 2003.
- Hofstede G., *Kultury i organizacje*, Wyd. PWE, Warszawa 2000.
- Janik R., Sztumski J., *Socjologia organizacji*, Wyd. GWSH, Katowice 2012.
- Łucewicz J., *Socjologiczne spojrzenie na organizację*, Wydawnictwo Akademii Ekonomicznej we Wrocławiu, Wrocław 1997.
- M. Castells M., *Spoleczeństwo sieci*, Wyd. Naukowe PWN, Warszawa 2008.
- McLuhan M., *Zrozumieć media. Przedłużenia człowieka*, Wyd. Naukowo-Techniczne, Warszawa 2004.
- Morawski W., *Konfiguracje globalne struktury, agencje, instytucje*, Wydawnictwo Naukowe PWN, Warszawa 2010.
- Patrzałek W. (red.), *Zachowania podmiotów w warunkach globalizacji rynków*. Wydawnictwo Naukowe SCHOLAR, Warszawa 2010.
- Postman N., *Technopol. Triumf techniki nad kulturą*, Warszawskie Wyd. Literackie Muza, Warszawa 2004.
- Sajkiewicz A., *Kompetencje menadżerów w organizacji uczącej się*, Difin Warszawa, 2008.
- Stalder F., *Manuel Castels Teoria społeczeństwa sieci*, Wydawnictwo Uniwersytetu Jagiellońskiego, Kraków 2012.
- Strinati D., *Wprowadzenie do kultury masowej*, Wyd. Zysk i S-ka, Poznań 1998.
- J. Mucha, *Cooley*, Warszawa 1992,
- E. Griffin, *Podstawy komunikacji społecznej*, Gdańsk 2002,
- S. Seredyn, *Druga generacja szkoły frankfurckiej-teoria działania komunikacyjnego Jürgena Habermasa*, [w:] *Nauka o komunikowaniu, Podstawowe orientacje teoretyczne*, red. B. Dobek-Ostrowska, Wrocław 2001,
- J. Cornelissen, *Komunikacja korporacyjna, Przewodnik po teorii i praktyce*, Warszawa 2010,
- J. A.F. Stoner, Ch. Wankel,

Recenzenti:

prof. dr. hab. Jan MACIEJEWSKI,
doc. RSDr. Jozef MATIS, PhD.

СПЛИТ ПРЕСС-ФОРМЫ ДЛЯ УПЛОТНЕНИЯ ПОРОШКА БИОРАЗЛАГАЕМЫХ ПЛАСТИКОВ

SPLIT DIE ASSEMBLY FOR POWDER COMPACTION OF BIODEGRADABLE PLASTICS

*MARITZ Alexander*¹

АННОТАЦИЯ: Настольный умирают строительство с неотъемлемым сплит умереть самоустанавливающийся дизайн разрабатывается и тестируется. Жребий имеет прочную конструкцию, из нержавеющей стали Связаться частей и эксклюзивные "металл-металл" уплотнительную систему. Порошок обработка биоразлагаемых композиционных иллюстрируется.

Ключевые слова: воздействие на окружающую среду, устойчивые полимеры, поли (виниловый спирт), сжатия порошок, умирают дизайн.

ABSTRACT: A benchtop die construction having an inherent split die self-aligning design is developed and tested. The die features solid construction, stainless steel contact parts, and exclusive "metal-to-metal" sealing system. Powder processing of biodegradable composites is exemplified.

Keywords: environmental impact, sustainable polymers, poly(vinyl alcohol), powder compression, die design.

INTRODUCTION

Development of sustainable substitutes for common plastics is a relatively. Petroleum-based plastics have been proved to have many drawbacks: the most notable is accumulation of plastic waste in the environment due to slow, if any, degradation rate. While fossil fuels are limited and are non renewable, plastics based on new compostable and biodegradable materials on the other hand could be a sustainable solution for the future. The technologies involved in both manufacturing and researching in this area are generally the same as for conventional plastic processing. They generally require high temperatures for processing polymers in molten state and may not be suitable for work with some temperature-susceptible biobased and synthetic polymers. Poly vinyl alcohol (PVA) is a synthetic² and biodegradable polymer³ widely used in a number of applications, but severely limited in its processability by conventional melt forming due to its unique thermal properties. Reported values for the melting point of PVA range between 220 and 267⁰C for fully hydrolyzed PVA, while decomposition takes place above 140⁰C.⁴ Degradation of PVA during thermoplastic processing was investigated and documented.⁵ Efforts were aimed at chemical modifications of PVA to make it more processable using conventional technologies like melt blow extrusion technology or adding thermal stabilisers for PVA.⁶

¹ MD, PhD: Biochemistry and Ecological Control Department, National Institute of Food Technologies, 68, Volodymyrska Street, 01033, Kiev, Ukraine maritz@ukr.net

² FLIEGER M. et. al. Biodegradable Plastics from Renewable Sources. In *Folia Microbiologica*, Vol. 48, No. 1, 2003, pp. 27-44.

³ CHIPELLINI, E. et. al. Oxo-biodegradable polymers e Effect of hydrolysis degree on biodegradation behaviour of poly(vinyl alcohol). In *Polymer Degradation and Stability*, Vol. 91, 2006, pp. 3397-3406.

⁴ MARTEN, F. L. Vinyl Alcohol Polymers. In *Kirk-Othmer Encyclopedia of Chemical Technology*, 5th Ed., Vol. 25, John Wiley & Sons, 2007, pp.591-627.

⁵ ALEXY, P. et. al. Effect of melt processing on thermo-mechanical degradation of poly(vinyl alcohol)s. In *Polymer Degradation and Stability*, Vol. 85, 2004, pp. 823-830.

⁶ ALEXY, P. et. al. Poly(vinyl alcohol)-collagen hydrolysate thermoplastic blends: I. Experimental design optimisation and biodegradation behaviour. In *Polymer Testing*, Vol. 22, 2003, pp. 801-809.; ALEXY, P. et. al. Poly(vinyl alcohol)-collagen hydrolysate thermoplastic blends: II. Water penetration and biodegradability of melt extruded films. In *Polymer Testing*, Vol. 22, 2003, pp. 811-818.; ALEXY, P. et. al. Poly(vinyl alcohol) stabilisation in thermoplastic processing. In *Polymer Degradation and Stability*, Vol. 78, 2002, pp. 413-421.

Another problem is incompatibility of polymers. The techniques for increasing the compatibility in melt processing between biobased and synthetic polymers include adding a compatibilisers to the blends and chemical modifications of polymers.¹ Compression of shear- and temperature-susceptible and immiscible polymers in dry powder form may be an alternative and perhaps more appropriate method of resolving the problem. Powder compaction is an engineering process used in metallurgy and ceramic industry in which blended fine powdered materials undergo transformation in a cold or hot state from a loose powder state to a dense compact article. For example, when melt-processed with natural starch², gelatin³ as well as with synthetic polymers poly(caprolactone)⁴, gluten (cheap protein containing by-product of food industry) produced incompatible blends. Gluten that was melt-processed with low-density polyethylene generated films with lower tensile properties than gluten control films.⁵ Since heating is not required as in a conventional melt flow process, cold compaction eliminates the need for thermal stabilizers, lubricating agents and other process aids, while the low process temperatures reduce the risk of degradation of biopolymers. Thus the technique is more energy-efficient and permits shorter cycle times than conventional melt processing, since the relatively slow heating and cooling stages are eliminated. So far a major factor in the competition between sustainable and petroleum-based polymers is in production cost.

Cold compaction of powders of ultra-high molecular weight polymers possessing unique mechanical or thermal properties (polyethylene, polytetra-fluoroethylene, or polyvinylidene chloride), has demonstrated the feasibility as a production method for plastic pellets or finished articles.⁶ It has been found that a polymer powder with a combination of small particle size, irregular shaped particles and a relatively low bulk modulus is most likely to compact well.⁷ In a recent study clay and flour/straw compounds were prepared by mechanical mixing of the clay powder and powders of either the as-received flour granules or the flour/straw compound pulverised from dried extrudates. The powder mixtures were then preheated and moulded in a cold die. It was found that the extrusion pre-treatments enhanced the brittleness of the composites containing natural fibres. Unfortunately, expensive industry-level equipment used in powder metallurgy requires a considerable amount of space and energy and generally unavailable for pilot laboratory experiments. Though a number of scientific specialty companies (Across International, Livingston, NJ, USA; Columbia International, Technical Equipment and Supplies, Irmo, SC, USA) produce small manual pellet presses with built-in 15- or 24-ton hydraulic pumps, it appears, that this type of equipment cannot provide a positively sealed space intended for both particulate and liquid reagents high pressure processing. Thus, for laboratory work on-bench reactor is needed to conduct experiments with minimal reagents and energy losses.

¹ CINELLI, P. et. al. Foamed articles based on potato starch, corn fibers and poly(vinyl alcohol). In *Polymer Degradation and Stability*, Vol. 91, Issue 5, 2006, pp. 1147-1155. JAYASEKARA, R. et. al. Preparation, surface modification and characterisation of solution cast starch PVA blended films. In *Polymer Testing*, Vol. 23, Issue 1, 2004, pp. 17-27.

² CORRADINI, E. et. al. Preparation and characterization of thermoplastic starch/zein blends. In *Materials Research* Vol. 10, No. 3, pp. 227-231.

³ SALERNO, A. Thermoplastic foams from zein and gelatin. In *International Polymer Processing Journal of the Polymer Processing Society*, Vol. 22, No. 5, 2007, pp. 480-488.

⁴ CORRADINI, E. et. al. Mechanical, thermal and morphological properties of poly(ϵ -caprolactone)/zein blends. In *Polymers for Advanced Technologies*, Vol 15 No. 6, 2004, pp. 340-345.

⁵ HERALD, T.J. et. al. Tensile properties of extruded corn protein low-density polyethylene films. In *Cereal Chemistry*, Vol. 79 No. 2, 2002, pp. 261-264

⁶ CRAWFORD, R. J. et. al. Effect of Compaction Rate During the Cold Forming of Polymeric Powders. In *Polymer Engineering and Science*, Vol. 22, No. 5, 1982, pp 300-306.

⁷ CRAWFORD, R. J. et. al. Cold compaction of polymeric powders. In *Journal of Materials science*, Vol. 17, Issue 8, 1982, pp. 2267-2280.

The aim of the present paper is to provide a brief description and evaluation of a small die assembly for laboratory applications aimed at pressurizing the powders or carrying out high pressure chemical reactions in a small predetermined reactor volume.

1 DIE DESIGN

Since compressed organic compounds (especially thermally cured) tend to adhere to the walls of reactor or die, releasing of the compacted sample may present difficulties. To overcome some of the shortcomings listed split die was fabricated. Split dies are dies that are split in two halves. The die (Pic. 1) consists of stainless steel thick wall both-side tapered cylinder with a blind cylindrical bore (1) (Pic. 1, B) which has been split into two sections with a conical-shaped recess around the bore (2) (Pic. 1, B). These two symmetrical parts when in contact form a cylindrical cavity where upon compression by punch, temperature treatment or both, pressure-initiated reactions take place.

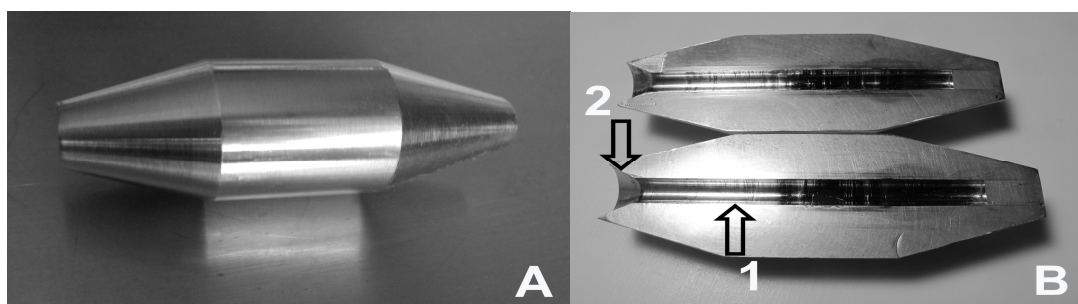

Picture 1. Properly assembled die shown in the left image (A), is also demonstrated in disassembled state (pieces shown separately) in the right image (B). See explanations in text

The die (1) (Pic. 2) is closely placed into stainless steel adapter (2) with inverse conical recess corresponding to the blind end of the die. The adapter is provided with 4 slots in its side wall for tight fitting of the die. The slots are 1mm wide, and extend through more than 80% of the length of the adapter. Upon placement the die self aligns and is held securely and steadily in the position shown in Pic. 2. The system allows to eliminate aligning pins usually used to fix the parts of the dies.

Upon fastening the die assembly due to the radial forces developed as a result of axial pressure applied through the lid on the exposed conical surface of the die (1) (Pic. 2), flat polished surfaces of two die parts are pressed together forming metal-to-metal seal around the cylindrical cavity 6cm long with a diameter 6mm. In the upper end of die cavity enters 6mm diameter hardened stainless steel precision plunger or punch (1) (Pic. 3). When plunger is inserted at a predetermined depth according to the experiment conditions, it is secured by ferrule (2) which provides sealing of the die cavity with the aid of a compression nut.

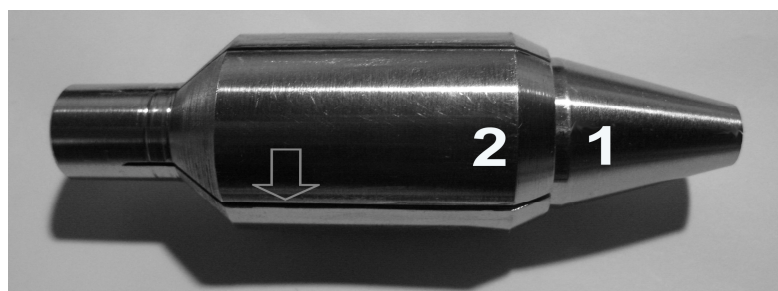

Picture 2. Die (1) fixed in the slotted adapter (2). Arrow shows one of four slots

The integral pressure containing unit consists of stainless steel lid (1) (Pic. 4), 1cm-thick body (2), and closure (4, 6). The lid (1) with extended upper part of the plunger (7) is clamped to the body (2) using a steel ring which has been split into two parts (3,4). These sections slide into place from the sides.¹

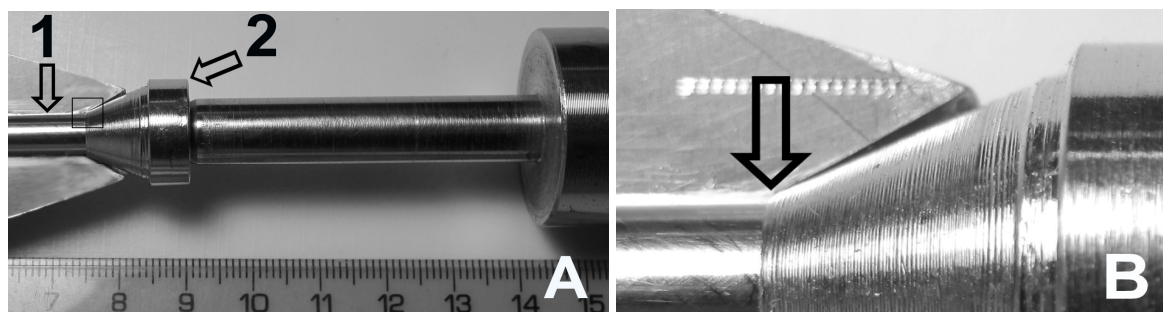

Picture 3. Plunger (1, A) (shown in completely inserted position) is secured using ferrule (2, A). Scale bar 1mm. The rectangular area in the left image (A) is magnified in the right image (B). Arrow in the right image (B) indicates the lower (inner) diameter of the die conical recess where seal between the pressure cell and the ferrule is formed under axial pressure of compression nut (not shown).

The closing force and axial pressure on the split die through the lid is developed by tightening a set of hardened cap screws (5) in the ring sections with a wrench. The die body houses an adapter which in turn holds the split die. Under axial compressive force developed the adapter radially compresses the die providing the complete seal of internal cavity. Guard ring (6) prevents the split ring parts from falling apart in case of an accident. Vise flats (8) are provided on to the bottom of the body for securing while assembling or disassembling closure.

The plunger is driven by compact 15 ton hydraulic press (Vitol, JX107S, Ukraine) placed in a rack type frame consisted of a 6 steel rod frame with 2 flange holders for positioning and securing the die at its ends (Pic. 5).

The plunger provides controllable compression of internal cavity containing preloaded reagents. After compression and safe fixing of compression plunger by a stainless steel ferrule 2 (Pic. 3), providing metal-to-metal seal between plunger and the die thus safely sealing internal cavity, the attained pressure can be maintained inside the die cavity for a desired period of time, or, alternatively, temperature-related chemical reactions may be initiated in controllable volume simply placing the assembled die (external dimensions: 17.5cm x 10cm) into external freezer, heater or autoclave in order to provide required temperature regime. The surge in pressure due to increment in temperature may be calculated depending on known parameters. Basically, the die is rated to withstand high pressures, such as pressures ranging to 15 tons.

After pressure and/or temperature treatment the procedure for opening die is simple. After loosening the cap screws (4) and lowering the outer guard ring (6) (Pic. 4), the split ring sections (3), (4) are free to be removed from the side. The lid can then be lifted from the body. The adapter holding the split die is removed, enabling the die to be split and fully exposed for product removal.

¹ RABE, G. B. et. al. Split ring sealing device for high pressure service. US Patent 4580788, April 8, 1986.; PARR, H. U. Pressure container with removable closure. Patent 2625296, January 13, 1953.; STRUTHERS, R. et al. Storage device and method for sorption and desorption of molecular gas contained by storage sites of nano-filament laded reticulated aerogel. US Patent 7378188 B2, May 27, 2008.

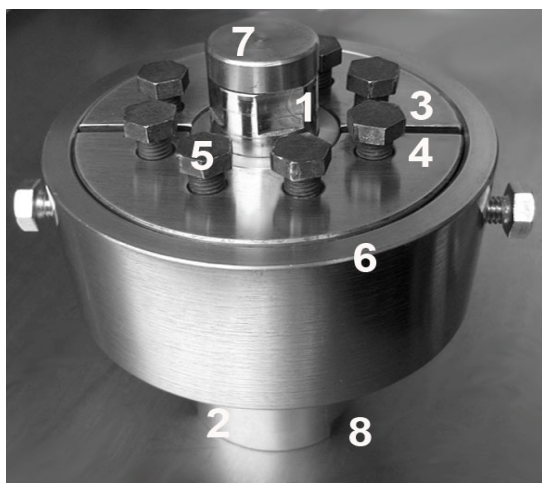

Picture 4. Top view of the die assembly. See explanations in text

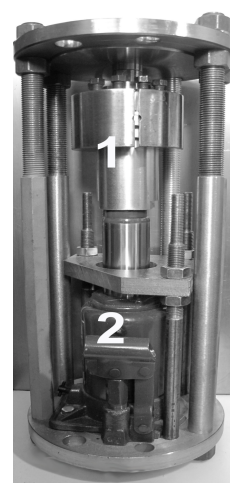

Picture 5. Side view of the die (1) press assembly with manual hydraulic press (2).

2 DIE PERFORMANCE TESTING

In order to evaluate the ability of the developed die to mold powders, poorly thermally processable PVA was chosen as a biodegradable matrix for prospective bioplastics. The biodegradability of PVA in the nature was extensively studied.¹ The mechanism of metabolic degradation of PVA by microorganisms has been described.² In microbial active environments PVA biodegrades within 5-6 weeks. The fungus *Phanerochaete chrysosporium* degraded 73% of PVA in a water environment within 5 days.³ PVA can be combined with various biobased fillers from renewable resources as cellulose, chitin, chitosan, lignin, food waste, and cheap natural inorganic fillers as chalk, zeolites, etc[25-29].⁴

Shortly, the procedure was as follows: PVA (Merc, Germany, saponification value greater than 98%, degree of polymerization 1700) was mixed with calcium carbonate (Reaktiv, Donetsk Ltd, GOST 4530) and aluminum oxide (chromatography grade) in ratio 6:2:1,5 by weight, respectively, and separately with refined cellulose (Watman filter paper) 1:5 by weight, commercially available for bakery gluten 1:1 by weight, and starch 1:1 by weight, respectively. Though the reagents were thoroughly mixed, no attempts were made to further pulverize the materials and they were used as received.

¹ PREMRAJ R. Biodegradation of polymers. In *Indian Journal of Biotechnology*, Vol. 4, 2005, pp. 186-193. SHIMAO, M. Biodegradation of plastics. In *Current Opinion in Biotechnology*, Vol. 12, 2001, pp. 242-247.

² KAWAI, F. Breakdown of plastics and polymers by microorganisms. In *Advances in Biochemical Engineering/Biotechnology*, Vol. 52, 1995, pp. 151-194.

³ HUANG, M.H. et. al. Biodegradation of polyvinyl alcohol by *Phanerochaete chrysosporium* after pretreatment with Fenton's reagent. In *Journal of Environmental Science and Health*, Vol. 37, 2002, pp. 29-41.

⁴ CHIELLINI, E. et. al. Biodegradation of poly(vinyl alcohol) based materials. In *Progress in Polymer Science*, Vol. 28, Issue 6, 2003, pp. 963-1014.; SRINIVASAA, P.C. et. al. Properties and sorption studies of chitosan-polyvinyl alcohol blend films //In *Carbohydrate Polymers*, Vol. 53, 2003, pp 431-438.; JULINOVA, et. al. M. Lignin and starch as potential inductors for biodegradation of films based on poly(vinyl alcohol) and protein hydrolysate. In *Polymer Degradation and Stability*, Vol. 95, No. 2, 2010, pp. 225-233.; OZAKI, S. K. et. al. Biodegradable composites from waste wood and poly(vinyl alcohol). In *Polymer Degradation and Stability*, Vol. 87, Issue 2, 2005, pp. 293-299.; CHIELLINI, E. et. al. Composite films based on poly(vinylalcohol) and lignocellulosic fibers preparation and characterizations. In *Biorelated Polymers – Sustainable Polymer Science and Technology*. Ed. by Chiellini, E. et. Al., Kluwer: New York, 2001, pp 87-100.

Plastic syringe with an enlarged opening was used to dispense powder into the open die which was treated with silicon spray before assembly. After filling the die with powdered mixture the punch was installed and pressure was applied slowly to powder using hydraulic press until complete termination of punch movement was achieved. Then static pressure was maintained for 10-15min upon which hydraulic press was released and the die was dismantled in order to remove the compacted sample.

Cold-phase forming of powders was evaluated during preliminary studies with inorganic fillers (calcium carbonate and aluminum oxide). PVA-based compacted materials containing inorganic fillers were obtained without any heat treatment. The admixed powders showed good compactability and the compacted samples possessed good handling strength (Pic. 6, B, 2).

We have also attempted evaluation of starch, gluten and cellulose compatibility with PVA in die pressing. Cold compaction was successful only in the case with cellulose (Pic. 6, A). Most samples containing starch, gluten and inorganic fillers were found to be crumbly and brittle and failed with a fracture when handled. These blends were hot-pressed in the following way.

The assembled die after powder compression and fixing the punch in its final inserted position, was dismantled from the rack and placed in a small 10L autoclave and heated at 120°C for 20min. The heat treated samples showed significant improvement in their mechanical strength compared with untreated samples (Pic. 5). However, PVA blends with starch or gluten made demolding of samples difficult. To overcome the problem, nylon-6 which shows very high performance characteristics like high strength, chemical and temperature resistance and antisticking properties was used to manufacture the size-identical die. The split nylon-6 die made sample releasing easy and minimized the deformation of the sample. Heat treatment of starch and PVA blend resulted in durable semiopaque material (Pic. 6, B,1).

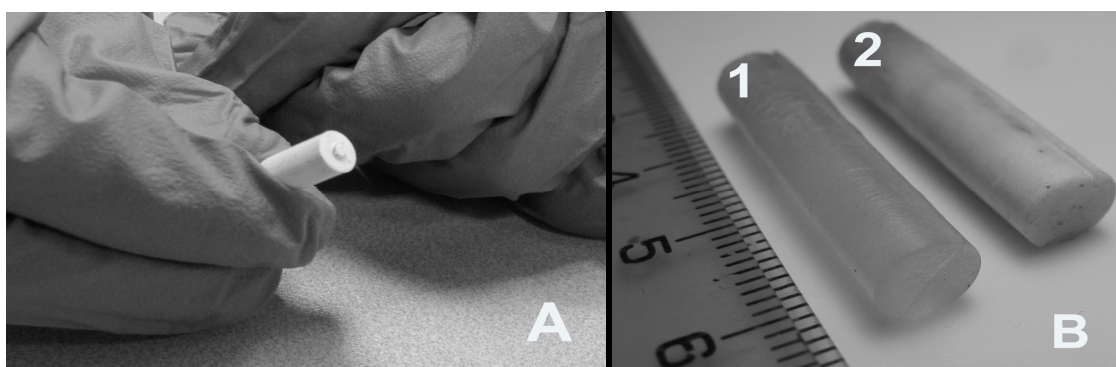

Picture 6. Compacted into rigid rods PVA-based samples containing: A) cellulose, B) calcium carbonate/aluminum oxide), no heat treatment; B) (1), (starch, heat treated). Scale bar 1mm. The notch lines are clearly visible in both samples. Note that in both images all samples are rigid rods retaining the inner 6mm diameter of the die.

CONCLUSION

Die pressing may provide an alternative way of sustainable plastics manufacturing while simultaneously reducing production costs. Cold compaction of powders is much more energy efficient and can give faster cycle times than conventional melt processing, since the relatively slow heating and cooling stages are removed from the cycle. This field, however, requires further exploration. For small-scale laboratory experiments a simple bench-top device for die compression using a split self-aligning die design is developed.

The powder compaction method used involves uniaxial pressure applied to the powder placed in a die between a rigid punch and the bottom of the die cavity. Preliminary studies indicate that temperature-susceptible synthetic and biobased polymers can be molded into the desired shape, without requiring adhesives or additives at ambient temperature.

The quantitative measurements of the samples are needed to fully ensure that the mechanical properties of the materials produced are comparable with common petroleum-based plastics. Future studies would involve examining the factors that control the biodegradation rate including the effects of nanopowder grains size, polymer concentration and temperature.

Bibliography

- FLIEGER M. et. al. Biodegradable Plastics from Renewable Sources. In *Folia Microbiologica*, Vol. 48, No. 1, 2003, pp. 27-44.
- CHIELLINI, E. et. al. Oxo-biodegradable polymers e Effect of hydrolysis degree on biodegradation behaviour of poly(vinyl alcohol). In *Polymer Degradation and Stability*, Vol. 91, 2006, pp. 3397-3406.
- MARTEN, F. L. Vinyl Alcohol Polymers. In *Kirk-Othmer Encyclopedia of Chemical Technology*, 5th Ed., Vol. 25, John Wiley & Sons, 2007, pp.591-627.
- ALEXY, P. et. al. Effect of melt processing on thermo-mechanical degradation of poly(vinyl alcohol)s. In *Polymer Degradation and Stability*, Vol. 85, 2004, pp. 823-830.
- ALEXY, P. et. al. Poly(vinyl alcohol)–collagen hydrolysate thermoplastic blends: I. Experimental design optimisation and biodegradation behaviour. In *Polymer Testing*, Vol. 22, 2003, pp. 801-809.
- ALEXY, P. et. al. Poly(vinyl alcohol)–collagen hydrolysate thermoplastic blends: II. Water penetration and biodegradability of melt extruded films. In *Polymer Testing*, Vol. 22, 2003, pp. 811-818.
- ALEXY, P. et. al. Poly(vinyl alcohol) stabilisation in thermoplastic processing. In *Polymer Degradation and Stability*, Vol. 78, 2002, pp. 413-421.
- CINELLI, P. et. al. Foamed articles based on potato starch, corn fibers and poly(vinyl alcohol). In *Polymer Degradation and Stability*, Vol. 91, Issue 5, 2006, pp. 1147-1155.
- JAYASEKARA, R. et. al. Preparation, surface modification and characterisation of solution cast starch PVA blended films. In *Polymer Testing*, Vol. 23, Issue 1, 2004, pp. 17-27.
- CORRADINI, E. et. al. Preparation and characterization of thermoplastic starch/zein blends. In *Materials Research* Vol. 10, No. 3, pp. 227-231.
- SALERNO, A. Thermoplastic foams from zein and gelatin. In *International Polymer Processing Journal of the Polymer Processing Society*, Vol. 22, No. 5, 2007, pp. 480-488.
- CORRADINI, E. et. al. Mechanical, thermal and morphological properties of poly(ϵ -caprolactone)/zein blends. In *Polymers for Advanced Technologies*, Vol 15 No. 6, 2004, pp. 340-345.
- HERALD, T.J. et. al. Tensile properties of extruded corn protein low-density polyethylene films. In *Cereal Chemistry*, Vol. 79 No. 2, 2002, pp. 261-264.
- CRAWFORD, R. J. et. al. Effect of Compaction Rate During the Cold Forming of Polymeric Powders. In *Polymer Engineering and Science*, Vol. 22, No. 5, 1982, pp 300-306.
- CRAWFORD, R. J. et. al. Cold compaction of polymeric powders. In *Journal of Materials science*, Vol. 17, Issue 8, 1982, pp. 2267-2280.
- LEI ZHAO. Novel Bio-Composites Based on Whole Utilisation of Wheat Straw. A thesis submitted for the degree of Doctor of Philosophy By School of Engineering & Design Brunel University, 2013, 181 p.
- RABE, G. B. et. al. Split ring sealing device for high pressure service. US Patent 4580788, April 8, 1986.
- PARR, H. U. Pressure container with removable closure. Patent 2625296, January 13, 1953.
- STRUTHERS, R. et al. Storage device and method for sorption and desorption of molecular gas contained by storage sites of nano-filament laded reticulated aerogel. US Patent 7378188 B2, May 27, 2008.
- VINEGAR, H. J. et al. Sample holder. US Patent 4827761, May 9, 1989.
- PREMRAJ R. Biodegradation of polymers. In *Indian Journal of Biotechnology*, Vol. 4, 2005, pp. 186-193.
- SHIMAO, M. Biodegradation of plastics. In *Current Opinion in Biotechnology*, Vol. 12, 2001, pp. 242–247.
- KAWAI, F. Breakdown of plastics and polymers by microorganisms. In *Advnces in Biochemical Engineering/Biotechnology*, Vol. 52, 1995, pp. 151–194.
- HUANG, M.H. et. al. Biodegradation of polyvinyl alcohol by *Phanerochaete chrysosporium* after pretreatment with Fenton’s reagent. In *Journal of Environmental Science and Health*, Vol. 37, 2002, pp. 29–41.
- CHIELLINI, E. et. al. Biodegradation of poly(vinyl alcohol) based materials. In *Progress in Polymer Science*, Vol. 28, Issue 6, 2003, pp. 963–1014.
- SRINIVASAA, P.C. et. al. Properties and sorption studies of chitosan–polyvinyl alcohol blend films //In *Carbohydrate Polymers*, Vol. 53, 2003, pp 431-438.

- JULINOVA, et. al. M. Lignin and starch as potential inductors for biodegradation of films based on poly(vinyl alcohol) and protein hydrolysate. In *Polymer Degradation and Stability*, Vol. 95, No. 2, 2010, pp. 225-233.
- OZAKI, S. K. et. al. Biodegradable composites from waste wood and poly(vinyl alcohol). In *Polymer Degradation and Stability*, Vol. 87, Issue 2, 2005, pp. 293-299.
- CHIELLINI, E. et. al. Composite films based on poly(vinylalcohol) and lignocellulosic fibers preparation and characterizations. In *Biorelated Polymers – Sustainable Polymer Science and Technology*. Ed. by Chiellini, E. et. Al., Kluwer: New York, 2001, pp 87-100.

Recenzenti:

prof. Ing. Vojtech JURČÁK, CSc.,
doc. Inga URADNIKOVA, PhD.,

СОЦИАЛЬНЫЙ КОДЕКС КАК ПРАВОВОЙ МЕХАНИЗМ ОБЕСПЕЧЕНИЯ НАЦИОНАЛЬНОЙ БЕЗОПАСНОСТИ РОССИИ

SOCIAL CODE AS LEGAL SECURITY ARRANGEMENTS IN RUSSIA

*MARMILOVA Ekaterina*¹

АННОТАЦИЯ: В статье рассматривается возможность разработки и принятия проекта социального кодекса в РФ. Социальный кодекс РФ позволит достигнуть баланса интересов личности, общества и государства в соответствующих сферах общественной и государственной жизни, в том числе в процессе выполнения государством конституционных обязанностей по признанию, соблюдению и защите основ конституционного строя, обеспечению обороны страны и безопасности государства.

Ключевые слова: социальный кодекс, оборона страны, национальная безопасность государства

ABSTRACT: the possibility of the development and the adoption of project social security code in the Russian federation. Social code would achieve balance between the interests of individuals, society and the state in their respective spheres of public life, including in the implementation of state constitutional duty to recognize, respect and protect the constitutional order, national defense and state security.

Keywords: social code, national defense, state security

ВВЕДЕНИЕ

В Конституции РФ имеются нормы, которые направлены на обеспечение конституционной безопасности. Например, ст. 13 гласит, что «создание и деятельность общественных объединений, цели и действия которых направлены на насильственное изменение основ конституционного строя и нарушение целостности РФ, подрыв безопасности государства, создание вооруженных формирований, разжигание социальной, расовой, национальной и религиозной розни».

Для обеспечения безопасности граждан и защиты конституционного строя РФ может вводиться в соответствии с федеральным законом правовой режим чрезвычайного положения и предусматриваться отдельные ограничения прав и свобод граждан с указанием пределов и срока действия (ст. 56).²

Конституционная безопасность личности – это один из принципов правового государства. У государства имеется задача определить приоритетные направления в области обеспечения безопасности личности в конституционно-правовом аспекте.

Одним из важных направлений в этой области, мы можем назвать проблему обеспечения социальной стабильности в обществе, преодоление бедности, неоправданного неравенства. В ряду внутренних угроз конституционной безопасности России проблема бедности, социального расслоения, неоправданного неравенства и, как следствие, проявлений социальной нестабильности обретает особую остроту и актуальность. Весьма показательны в этом отношении результаты социологических исследований. На вопрос: «Если вы считаете, что угроза демократическим завоеваниям в России есть, то в чем она проявляется?» - наибольшее количество респондентов выбрали следующие варианты ответов: «в большом разрыве между богатством и бедностью» (30,4% - первое место по числу ответов); «в отсутствии равенства всех перед законом» (18,2% - второе место). И лишь на шестом месте оказалась «угроза демократии со стороны международного терроризма» (6,3%).

¹PhD., M.S.P.C., Associate professor in Astrakhan State University 414016, Russia, Vodnikov 21, app. 31. e-mail: katyamme@mail.ru

² ГОНЧАРОВ И.В. *Законодательное обеспечение конституционной безопасности РФ* [Электронный ресурс]. Режим доступа: <http://www.lawmix.ru/comm/3769>

Другое социологическое исследование, касающееся оценки россиянами причин бедности и богатства, показало, что 77% опрошенных видят причину бедности в «плохой экономической системе» и, соответственно, 80% опрошенных считают, что причиной богатства является «экономическая система, позволяющая богатым наживаться за счет бедных». В то же время «способности и таланты», «усилия и упорный труд» как причина богатства рассматриваются россиянами в последнюю очередь. Все это имеет принципиальное значение для понимания и выработки новых, более эффективных механизмов взаимодействия норм международного и внутригосударственного права в области защиты прав человека. Сами же права человека должны служить не только фактором национальной безопасности, но и, как это указывается в преамбуле Всеобщей декларации прав человека, основой всеобщего мира.¹ Таким новым правовым механизмом обеспечения конституционной безопасности может стать новый кодифицированный закон в области права социального обеспечения.

1 СОЦИАЛЬНАЯ ДЕЯТЕЛЬНОСТЬ ГОСУДАРСТВА В РОССИИ И В ЗАРУБЕЖНЫХ СТРАНАХ

«Проблемы формирования социальной политики в России на современном этапе стали актуальны как никогда прежде, так как именно в наше время происходит переход от советской патерналистской модели к адресной социальной системе».² По-всякому описывают, объясняют и оценивают социальную деятельность современного государства, ее задачи и формат, используемые средства (ресурсы) и применяемые способы, результативность и прочее. По характеру осуществления данной деятельности политологи различают три типа западных государств «всеобщего благоденствия»: либеральные - США, Канада, Австралия; корпоративные («консервативные») - Австрия, Франция, Германия, Италия; социал-демократические - скандинавские страны.³

«В Конституции Российской Федерации одним из приоритетов выделена поддержка социально незащищенных слоев населения».⁴ Согласно п.1 ст.7 Конституции РФ «Российская Федерация - социальное государство, политика которого направлена на создание условий, обеспечивающих достойную жизнь и свободное развитие человека».⁵ Впервые социальный характер государства был провозглашен в Основном Законе ФРГ 1949 г Государство уделяет большое внимание вопросам социального обеспечения граждан. В настоящее время принята Государственная программа Российской Федерации «Социальная поддержка граждан». Объем финансового обеспечения реализации программы за 2013-2020 годы за счет средств федерального бюджета – 8 315 913 398,95 тыс. рублей.⁶

¹ ХРУЛЕВА В.В. *Безопасность как конституционная категория*. Вестник Воронежского института МВД России [Электронный ресурс]. Режим доступа: <http://cyberleninka.ru/article/n/bezopasnost-kak-konstitucionnaya-kategoriya#ixzz2thJh3x3I>

² КУВШИНОВА О.А. *Проблемы формирования социальной политики в отношении лиц пожилого возраста*. Вопросы управления. Выпуск №2(19) апрель 2012г. [Электронный ресурс] / Режим доступа: <http://vestnik.uara.ru/ru-ru/issue/2012/02/06/>, свободный. – Заглавие с экрана. – Яз. рус.

³ МАМУТ Л.С. *Социальное государство с точки зрения права*. [Текст]: Л.С. Мамут // Государство и право. 2001. № 7. С. 5-4. ISSN: 0132-0769

⁴ *Конституция Российской Федерации (принята всенародным голосованием 12.12.1993)* (с учетом поправок, внесенных Законами РФ о поправках к Конституции РФ от 30.12.2008 № 6-ФКЗ, от 30.12.2008 № 7-ФКЗ)// Информационно-правовая система Консультант Плюс. Дата обращения: 15.02.13

⁵ там же

⁶ Материалы официального сайта Министерства труда и социальной защиты РФ о государственной программе РФ «Социальная поддержка граждан» [Электронный ресурс] / Режим доступа: <http://www.rosmintrud.ru/ministry/programms/3/2>, свободный. – Заглавие с экрана. – Яз. рус.

В 2006 году в соответствии с поручением Президента РФ по итогам заседания Государственного совета РФ 21 июля 2006 года был разработан проект основных положений Концепции долгосрочного социально-экономического развития РФ до 2020 г.¹ Еще в 1990 годах парламент Волгоградской области выступил с законодательной инициативой о разработке и принятии проекта Социального кодекса РФ. Согласно мнению Ю. Крупного, Социальный кодекс России «призван выработать стратегию, принципы и направления общественного воспроизводства и развития страны».² Вопросом разработки и принятия социального кодекса в РФ посвящены научные труды и деятельность ученых Васильевой Ю.В.,³ Толкуновой Н.А.,⁴ Мироновой Т.К.,⁵ Гусевой Т.С.,⁶ Кобзевой С.И.,⁷ Усса А.В.,⁸ Умновой И.А.,⁹ Хмелевская С.А. принимала участие в разработке социального кодекса¹⁰ и др.

В некоторых зарубежных странах социальные кодексы уже приняты и действуют, (напр.: Германия, Франция или Австрия). В Договоре о Таможенном союзе и Едином экономическом пространстве (ст. 40) закреплено, что «стороны договорились о том, что трудовой стаж граждан, занятых трудовой деятельностью на территории государств в том числе при начислении пенсий и пособий».¹¹ В Соглашении между правительствами Республики Беларусь, Республики Казахстан, Кыргызской Республики и Российской Федерации от 24.11.1998 «О взаимном предоставлении гражданам этих республик равных прав в получении скорой и неотложной медицинской помощи».¹²

¹ Концепции долгосрочного социально-экономического развития Российской Федерации до 2020 г. [Электронный ресурс] / Режим доступа: http://www.intelros.ru/subject/ross_gasput/2026-koncersija-dolgosrochnogo-socialno.html, свободный. – Заглавие с экрана. – Яз. рус.

² КРУПНОВ Ю. Социальный кодекс. Проект № 16 [Электронный ресурс] / Режим доступа: <http://www.kroupnov.ru/pubs/2004/07/05/10130/>, свободный. – Заглавие с экрана. – Яз. рус.

³ ВАСИЛЬЕВА Ю.В. Кодификация российского законодательства о социальном обеспечении: теоретические и практические проблемы [Текст]: дис. канд. юрид. наук / Васильева Юлия Валерьевна. – М., 2010. – 402 с.

⁴ ТОЛКУНОВА Н.А. Систематизация российского законодательства в сфере социальной защиты населения [Текст]: дис. канд. юрид. наук / Толкунова Наталья Александровна. – Н.Новгород, 2011. 238 с.

⁵ МИРОНОВА Т.К. Право социального обеспечения и современные тенденции правового регулирования отношений в сфере социальной защиты [Текст]: дис. канд. юрид. наук / Миронова Тамара Карловна. – М., 2008. – 365 с.

⁶ Гусева Т.С. Тенденции развития законодательства о социальном обеспечении семьи, материнства, отцовства и детства [Электронный ресурс] / Режим доступа: <http://www.center-bereg.ru/1485.html/>, свободный. – Заглавие с экрана. – Яз. рус.

⁷ ВАСИЛЬЕВА Ю.В. Кодификация российского законодательства о социальном обеспечении: теоретические и практические проблемы [Текст]: дис. канд. юрид. наук / Васильева Юлия Валерьевна. – М., 2010. – 402 с.

⁸ УСС А.В. Социальный кодекс Российской Федерации: проблемы кодификации законодательства о социальном обеспечении. - Новосибирск, 2004. - 460 с. (в соавторстве с В.А. Толоконским, В.И. Ивановым, В.Н. Лисицей) [Текст] / Режим доступа: <http://www.sfu-kras.ru/node/7180>, свободный. – Заглавие с экрана. – Яз. рус.

⁹ УМНОВА И.А. Конституционные основы современного российского федерализма: Учебно-практическое пособие. М.: Дело, 2000. С. 226

¹⁰ ХМЕЛЕВСКАЯ С.А. Кафедра философии естественных факультетов [Электронный ресурс] / Режим доступа: http://new.philos.msu.ru/kaf/nature/staff/khmelevskaja_svetlana_anatolevna/, свободный. – Заглавие с экрана. – Яз. рус.

¹¹ Договор о Таможенном союзе и Едином экономическом пространстве (подписан в г. Москве 26.02.1999) [Электронный ресурс] Режим доступа: Информационно-правовая система Консультант Плюс». Дата обращения: 08.02.13

¹² Соглашение между Правительством Республики Беларусь, Правительством Республики Казахстан, Правительством Кыргызской Республики и Правительством РФ от 24.11.1998 «О взаимном предоставлении гражданам Республики Беларусь, Республики Казахстан, Кыргызской Республики и Российской Федерации равных прав в получении скорой и неотложной медицинской помощи» [Электронный ресурс] Режим доступа: Информационно-правовая система Консультант Плюс». Дата обращения: 08.02.13

2 СОЦИАЛЬНЫЕ НОРМЫ, КОТОРЫЕ ВОЗМОЖНО ВКЛЮЧИТЬ В ЕДИНЫЙ ПРАВОВОЙ ДОКУМЕНТ

Согласно Постановлению Конституционного Суда РФ от 15.07.2009 № 13-П «По делу о проверке конституционности части четвертой статьи 29 Закона РФ «О милиции» и статьи 1084 Гражданского кодекса РФ, в связи с запросами Нижегородского районного суда города Нижнего Новгорода и Сормовского районного суда города Нижнего Новгорода» была признана не соответствующей Конституции РФ, ее статьям 7, 19 и 39, часть четвертая статьи 29 Закона РФ «О милиции» в той мере, в какой она во взаимосвязи со статьей 1084 ГК РФ, по смыслу, придаваемому им правоприменительной практикой, позволяет правоприменительным органам отказывать в выплате ежемесячной денежной компенсации сотрудникам милиции в возмещение вреда, причиненного увечьем или иным повреждением здоровья в связи с осуществлением ими служебной деятельности, исключающим для них возможность дальнейшего прохождения службы, при отсутствии виновных противоправных действий органов внутренних дел, других государственных органов и их должностных лиц».¹

Согласно ст. 29 ФКЗ «О чрезвычайном положении» лицам, пострадавшим в результате обстоятельств, послуживших основанием для введения чрезвычайного положения, или в связи с применением мер по устранению таких обстоятельств, или ликвидации их последствий, предоставляются жилые помещения, возмещается причиненный материальный ущерб, оказывается содействие в трудоустройстве и предоставляется необходимая помощь».²

Согласно ст. 15 ФЗ «Об использовании атомной энергии» «граждане, которым причинены убытки и вред в результате радиационного воздействия при использовании атомной энергии, имеют право на возмещение указанных убытков и вреда в полном объеме».³

Согласно ст. 4 ФЗ «О социальном обслуживании граждан пожилого возраста и инвалидов», «гражданам пожилого возраста и инвалидам обеспечивается возможность получения достаточных для удовлетворения их основных жизненных потребностей социальных услуг».⁴

Согласно ст. 3 Федерального закона «О социальных гарантиях и компенсациях военнослужащим, проходящим военную службу в воинских формированиях РФ, дислоцированных на территориях Республики Беларусь, Республики Казахстан и Киргизской Республики, а также лицам, работающим в этих формированиях», лицам, работающим в воинских формированиях, устанавливаются должностные оклады (тарифные ставки) с повышением на 50 процентов.⁵

¹ Постановление Конституционного Суда РФ от 15.07.2009 № 13-П «По делу о проверке конституционности части четвертой статьи 29 Закона РФ «О милиции» и статьи 1084 Гражданского кодекса Российской Федерации в связи с запросами Нижегородского районного суда города Нижнего Новгорода и Сормовского районного суда города Нижнего Новгорода» Режим доступа: Информационно-правовая система Консультант Плюс.

² *Федеральный конституционный закон «О чрезвычайном положении»* от 30.05.2001 № 3-ФКЗ (ред. от 07.03.2005) Режим доступа: Информационно-правовая система Консультант Плюс.

³ *Федеральный закон «Об использовании атомной энергии»* от 21.11.1995 № 170-ФЗ (ред. от 25.06.2012) Режим доступа: Информационно-правовая система Консультант Плюс. Дата обращения: 29.01.13

⁴ *Федеральный закон «О социальном обслуживании граждан пожилого возраста и инвалидов»* от 02.08.1995 № 122-ФЗ (ред. от 21.11.2011) Режим доступа: Информационно-правовая система Консультант Плюс.

⁵ *Федеральный закон «О социальных гарантиях и компенсациях военнослужащим, проходящим военную службу в воинских формированиях Российской Федерации, дислоцированных на территориях Республики Беларусь, Республики Казахстан и Киргизской Республики, а также лицам, работающим в этих формированиях»* от 30.12.2006 № 284-ФЗ (ред. от 28.12.2010, с изм. от 08.11.2011) Режим доступа: Информационно-правовая система Консультант Плюс.

Согласно ст.28 Закона «О занятости населения в РФ», «государство гарантирует безработным выплату пособия по безработице, в том числе в период временной нетрудоспособности безработного; выплату стипендии в период профессиональной подготовки, повышения квалификации, переподготовки по направлению органов службы занятости, в том числе в период временной нетрудоспособности; возможность участия в оплачиваемых общественных работах».¹

Согласно п. 7 ст. 50 Закона «Об образовании», «граждане РФ вправе в установленном порядке неоднократно получать бесплатное профессиональное образование по направлению государственной службы занятости, в случае потери возможности работать по профессии, специальности, в случае профессионального заболевания и (или) инвалидности, в иных случаях, предусмотренных законодательством Российской Федерации».²

Согласно Указу Президента РФ от 31.05.1995 № 549 (ред. от 07.08.1998) «О дополнительных гарантиях социальной защищенности работников органов судебной власти», предоставляется право председателям Верховного Суда РФ и Высшего Арбитражного Суда РФ устанавливать судьям указанных судов надбавки к должностным окладам за сложность, напряженность, высокие достижения в труде и специальный режим работы».³

Постановление Правительства РФ от 03.12.2002 № 858 (ред. от 06.03.2012) «О федеральной целевой программе «Социальное развитие села до 2013 года» утвердило паспорт программы развития села до 2013 года».⁴

Согласно ст. 2 Закона Астраханской области «О защите прав детей-сирот и детей, оставшихся без попечения родителей» в Астраханской области», «законодательство Астраханской области в сфере защиты прав детей-сирот и детей, оставшихся без попечения родителей состоит из Закона Астраханской области «О защите прав детей-сирот и детей, оставшихся без попечения родителей» и принимаемых в соответствии с ним нормативных правовых актов Астраханской области».⁵

Согласно ст. 3 Закона Волгоградской области «О государственных социальных гарантиях молодым специалистам, работающим в областных государственных и муниципальных учреждениях, расположенных в сельских поселениях и рабочих поселках Волгоградской области» в Волгоградской области устанавливаются следующие виды государственных социальных гарантий молодым специалистам: единовременное пособие, ежемесячная надбавка к окладу (тарифной ставке)».⁶

¹ Закон РФ «О занятости населения в Российской Федерации» от 19.04.1991 № 1032-1 (ред. от 30.11.2011, с изм. от 23.04.2012) Режим доступа: Информационно-правовая система Консультант Плюс.

² Закон РФ «Об образовании» от 10.07.1992 № 3266-1 (ред. от 01.04.2012) (с изм. и доп., вступающими в силу с 01.07.2012) Режим доступа: Информационно-правовая система Консультант Плюс.

³ Указ Президента РФ от 31.05.1995 № 549 (ред. от 07.08.1998) «О дополнительных гарантиях социальной защищенности работников органов судебной власти» [Электронный ресурс] Режим доступа: Информационно-правовая система Консультант Плюс.

⁴ Постановление Правительства РФ от 03.12.2002 № 858 (ред. от 06.03.2012) «О федеральной целевой программе «Социальное развитие села до 2013 года» [Электронный ресурс] Режим доступа: Информационно-правовая система Консультант Плюс.

⁵ Закон Астраханской области «О защите прав детей-сирот и детей, оставшихся без попечения родителей, в Астраханской области» от 11.02.2002 № 6/2002-ОЗ (ред. от 29.06.2010) (принят Государственной Думой Астраханской области 24.01.2002) Режим доступа: Информационно-правовая система Консультант Плюс.

⁶ Закон Волгоградской области «О государственных социальных гарантиях молодым специалистам, работающим в областных государственных и муниципальных учреждениях, расположенных в сельских поселениях и рабочих поселках Волгоградской области» от 26.11.2004 № 964-ОД (ред. от 26.04.2011) (принят Волгоградской областной Думой 28.10.2004) Режим доступа: Информационно-правовая система Консультант Плюс.

Согласно ст.10 Закона Республики Калмыкия «О социальном обслуживании населения», «социальным и медицинским работникам государственных учреждений предоставляются:

1. бесплатный медицинский профилактический осмотр;
2. обеспечение специальной одеждой, обувью и инвентарем;
3. компенсация расходов на проезд на городском транспорте общего пользования (кроме такси) в размере 50 процентов от стоимости проездного билета для социальных и медицинских работников по обслуживанию на дому и другие льготы».¹

3 СОЦИАЛЬНЫЕ КОДЕКСЫ В СУБЪЕКТАХ РФ

В настоящее время на всей территории РФ по вопросам социального обеспечения действует большой объем нормативно-правовых актов, в некоторых субъектах РФ уже действуют проекты Социального кодекса.

Социальный кодекс Томской области стал навигатором по всем основным профильным законам области, которых насчитывалось более 130.²

«В социальном кодексе г. Санкт-Петербург меры социальной поддержки сгруппированы по различным сферам. Социальный кодекс признает утратившими силу 78 городских законов».³

Предоставление социального обслуживания осуществляется в соответствии с Законом Ярославской области «О социальном обслуживании населения Ярославской области» и принимаемыми в соответствии с ним нормативными правовыми актами Ярославской области. Акты социального законодательства не могут противоречить федеральному законодательству.⁴

Здесь мы находим отличие от Социального Кодекса Томской области. Социальный кодекс Томской области включает подраздел о социальном обслуживании, в то время как в Ярославской области продолжает действие закон «О социальном обслуживании населения Ярославской области».

ЗАКЛЮЧЕНИЕ

Сегодня в семьях настольной книгой является Трудовой кодекс РФ, такой книгой должен стать и Социальный кодекс. Необходимо облегчить доступ к нему широких слоев населения, чтобы повысить уровень знаний россиян о своих социальных правах. «Основопологающим для результативности социального законодательства, естественно, является фактический уровень финансирования предоставления установленных льгот. Этому вопросу в Социальном кодексе РФ должно быть уделено первоочередное внимание».

¹ Закон Республики Калмыкия «О социальном обслуживании населения» от 25.04.2005 № 192-III-3 (ред. от 16.02.2011) (принят Постановлением Народного Хурала (Парламента) РК от 21.04.2005 N 538-III) Режим доступа: Информационно-правовая система Консультант Плюс.

² В Томской области разработали социальный кодекс [Электронный ресурс] / Режим доступа: <http://70.ru/text/newsline/503831.html>, свободный. – Заглавие с экрана. – Яз. рус.

³ 78 петербургских законов заменит социальный кодекс [Электронный ресурс] / Режим доступа: <http://ppt.ru/news/97207>, свободный. – Заглавие с экрана. – Яз. рус.

⁴ Закон Ярославской области от 19.12.2008 № 65-з (ред. от 14.12.2011) «Социальный кодекс Ярославской области» (принят Ярославской областной Думой 16.12.2008) [Электронный ресурс] Режим доступа: Информационно-правовая система Консультант Плюс.

Для принятия кодекса¹ необходимо обладать специальными юридическими знаниями, например, знать формы (виды и способы) систематизации законодательства, формы кодификации.

Существуют разные формы кодификации. В нашем случае речь идет об отраслевой кодификации права социального обеспечения.

«В структуре законодательства РФ о социальном обеспечении трех групп нормативных правовых актов: сугубо отраслевые акты, прямо и непосредственно регулирующие отношения, возникающие в связи с социальным обеспечением граждан; межотраслевые (комплексные) акты».²

Кодификация законодательства о социальном обеспечении ставит сложные вопросы, касающиеся буквально всех ее аспектов, в том числе и национальной безопасности страны.

Список литературы:

- Договор о Таможенном союзе и Едином экономическом пространстве* (подписан в г. Москве 26.02.1999) [Электронный ресурс] Режим доступа: Информационно-правовая система Консультант Плюс». Дата обращения: 08.02.13
- Соглашение между Правительством Республики Беларусь, Правительством Республики Казахстан, Правительством Кыргызской Республики и Правительством РФ от 24.11.1998 «О взаимном предоставлении гражданам Республики Беларусь, Республики Казахстан, Кыргызской Республики и Российской Федерации равных прав в получении скорой и неотложной медицинской помощи»* [Электронный ресурс] Режим доступа: Информационно-правовая система Консультант Плюс». Дата обращения: 08.02.13
- Конституция Российской Федерации (принята всенародным голосованием 12.12.1993)* (с учетом поправок, внесенных Законами РФ о поправках к Конституции РФ от 30.12.2008 № 6-ФКЗ, от 30.12.2008 № 7-ФКЗ)// Информационно-правовая система Консультант Плюс. Дата обращения: 15.02.13
- Конституция Французской республики* [Электронный ресурс] / Режим доступа: http://vivovoco.rsl.ru/VV/LAW/France_W.htm, свободный. – Заглавие с экрана. – Яз. рус.
- Федеральный конституционный закон «О чрезвычайном положении»* от 30.05.2001 № 3-ФКЗ (ред. от 07.03.2005) [Электронный ресурс] Режим доступа: Информационно-правовая система Консультант Плюс. Дата обращения: 27.01.13
- Федеральный закон «Об использовании атомной энергии»* от 21.11.1995 № 170-ФЗ (ред. от 25.06.2012) [Электронный ресурс] Режим доступа: Информационно-правовая система Консультант Плюс. Дата обращения: 29.01.13
- Федеральный закон «О социальном обслуживании граждан пожилого возраста и инвалидов»* от 02.08.1995 № 122-ФЗ (ред. от 21.11.2011) [Электронный ресурс] Режим доступа: Информационно-правовая система Консультант Плюс. Дата обращения: 27.01.13
- Федеральный закон «О социальных гарантиях и компенсациях военнослужащим, проходящим военную службу в воинских формированиях Российской Федерации, дислоцированных на территориях Республики Беларусь, Республики Казахстан и Кыргызской Республики, а также лицам, работающим в этих формированиях»* от 30.12.2006 № 284-ФЗ (ред. от 28.12.2010, с изм. от 08.11.2011) [Электронный ресурс] Режим доступа: Информационно-правовая система Консультант Плюс. Дата обращения: 09.02.13
- Закон РФ «О занятости населения в Российской Федерации»* от 19.04.1991 № 1032-1 (ред. от 30.11.2011, с изм. от 23.04.2012) [Электронный ресурс] Режим доступа: Информационно-правовая система Консультант Плюс. Дата обращения: 27.01.13
- Закон РФ «Об образовании»* от 10.07.1992 № 3266-1 (ред. от 01.04.2012) (с изм. и доп., вступающими в силу с 01.07.2012) [Электронный ресурс] Режим доступа: Информационно-правовая система Консультант Плюс. Дата обращения: 27.01.13

¹ Закон Республики Калмыкия «О социальном обслуживании населения» от 25.04.2005 № 192-III-3 (ред. от 16.02.2011) (принят Постановлением Народного Хурала (Парламента) РК от 21.04.2005 N 538-III) Режим доступа: Информационно-правовая система Консультант Плюс.

² ВАСИЛЬЕВА Ю.В. Кодификация российского законодательства о социальном обеспечении: теоретические и практические проблемы [Текст]: дис. канд. юрид. наук / Васильева Юлия Валерьевна. – М., 2010. – 402 с.

- Постановление Конституционного Суда РФ от 15.07.2009 № 13-П «По делу о проверке конституционности части четвертой статьи 29 Закона Российской Федерации «О милиции» и статьи 1084 Гражданского кодекса Российской Федерации в связи с запросами Нижегородского районного суда города Нижнего Новгорода и Сормовского районного суда города Нижнего Новгорода»* [Электронный ресурс] Режим доступа: Информационно-правовая система Консультант Плюс. Дата обращения: 29.01.13
- Постановление Правительства РФ от 03.12.2002 № 858 (ред. от 06.03.2012) «О федеральной целевой программе «Социальное развитие села до 2013 года»* [Электронный ресурс] Режим доступа: Информационно-правовая система Консультант Плюс. Дата обращения: 03.02.13
- Указ Президента РФ от 31.05.1995 № 549 (ред. от 07.08.1998) «О дополнительных гарантиях социальной защищенности работников органов судебной власти»* [Электронный ресурс] Режим доступа: Информационно-правовая система Консультант Плюс. Дата обращения: 02.02.13
- Закон Ярославской области от 19.12.2008 № 65-з (ред. от 14.12.2011) «Социальный кодекс Ярославской области» (принят Ярославской областной Думой 16.12.2008)* [Электронный ресурс] Режим доступа: Информационно-правовая система Консультант Плюс. Дата обращения: 27.01.13
- Закон Астраханской области «О защите прав детей-сирот и детей, оставшихся без попечения родителей, в Астраханской области» от 11.02.2002 № 6/2002-ОЗ (ред. от 29.06.2010) (принят Государственной Думой Астраханской области 24.01.2002)* [Электронный ресурс] Режим доступа: Информационно-правовая система Консультант Плюс. Дата обращения: 27.01.13
- Закон Волгоградской области «О государственных социальных гарантиях молодым специалистам, работающим в областных государственных и муниципальных учреждениях, расположенных в сельских поселениях и рабочих поселках Волгоградской области» от 26.11.2004 № 964-ОД (ред. от 26.04.2011) (принят Волгоградской областной Думой 28.10.2004)* [Электронный ресурс] Режим доступа: Информационно-правовая система Консультант Плюс. Дата обращения: 27.01.13
- Закон Республики Калмыкия «О социальном обслуживании населения» от 25.04.2005 № 192-III-3 (ред. от 16.02.2011) (принят Постановлением Народного Хурала (Парламента) РК от 21.04.2005 N 538-III)* [Электронный ресурс] Режим доступа: Информационно-правовая система Консультант Плюс. Дата обращения: 27.01.13
- Концепции долгосрочного социально-экономического развития Российской Федерации до 2020 г.* [Электронный ресурс] / Режим доступа: http://www.intelros.ru/subject/ross_rasput/2026-koncepcija-dolgosrochnogo-socialno.html, свободный. – Заглавие с экрана. – Яз. рус.
- ВАСИЛЬЕВА Ю.В. *Кодификация российского законодательства о социальном обеспечении: теоретические и практические проблемы* [Текст]: дис. канд. юрид. наук / Васильева Юлия Валерьевна. – М., 2010. – 402 с.
- В Томской области разработали социальный кодекс* [Электронный ресурс] / Режим доступа: <http://70.ru/text/newsline/503831.html>, свободный. – Заглавие с экрана. – Яз. рус.
- Гусева Т.С. *Тенденции развития законодательства о социальном обеспечении семьи, материнства, отцовства и детства* [Электронный ресурс] / Режим доступа: <http://www.center-bereg.ru/1485.html/>, свободный. – Заглавие с экрана. – Яз. рус.
- ИСТОМИНА Е.А., КУЗНЕЦОВ Д.С., СИЛКИНА Е.А., ШАЙХАТДИНОВ В.Ш. *Систематизация законодательства о социальном обеспечении: зарубежный опыт. Вопросы управления. Выпуск №2(19) апрель 2012г.* [Электронный ресурс] / Режим доступа: <http://vestnik.uara.ru/ru-ru/issue/2012/02/51/>, свободный. – Заглавие с экрана. – Яз. рус.
- КОБЗЕВА С.И. *Дифференциация в праве социального обеспечения // Проблемы дифференциации в правовом регулировании отношений в сфере труда и социального обеспечения: Мат-лы V Международной науч.-практич. конференции / Под ред. К.Н. Гусова. М.: Проспект, 2009. С. 447*
- КУВШИНОВА О.А. *Проблемы формирования социальной политики в отношении лиц пожилого возраста. Вопросы управления. Выпуск №2(19) апрель 2012г.* [Электронный ресурс] / Режим доступа: <http://vestnik.uara.ru/ru-ru/issue/2012/02/06/>, свободный. – Заглавие с экрана. – Яз. рус.
- КРУПНОВ Ю. *Социальный кодекс. Проект № 16* [Электронный ресурс] / Режим доступа: <http://www.krupnov.ru/pubs/2004/07/05/10130/>, свободный. – Заглавие с экрана. – Яз. рус.
- Материал из свободной электронной энциклопедии Википедия.* [Электронный ресурс] / Режим доступа: [http://ru.wikipedia.org/wiki/%D0%98%D0%BD%D0%BA%D0%BE%D1%80%D0%BF%D0%BE%D1%80%D0%B0%D1%86%D0%B8%D1%8F_\(%D0%BF%D1%80%D0%B0%D0%B2%D0%BE\)](http://ru.wikipedia.org/wiki/%D0%98%D0%BD%D0%BA%D0%BE%D1%80%D0%BF%D0%BE%D1%80%D0%B0%D1%86%D0%B8%D1%8F_(%D0%BF%D1%80%D0%B0%D0%B2%D0%BE)), свободный. – Заглавие с экрана. – Яз. рус.
- Материалы официального сайта Министерства труда и социальной защиты РФ о государственной программе РФ «Социальная поддержка граждан»* [Электронный ресурс] / Режим доступа: <http://www.rosmintrud.ru/ministry/programmms/3/2>, свободный. – Заглавие с экрана. – Яз. рус.
- МИРОНОВА Т.К. *Право социального обеспечения и современные тенденции правового регулирования отношений в сфере социальной защиты* [Текст]: дис. канд. юрид. наук / Миронова Тамара Карловна. – М., 2008. – 365 с.

- ТОЛКУНОВА Н.А. *Систематизация российского законодательства в сфере социальной защиты населения* [Текст]: дис. канд. юрид. наук / Толкунова Наталья Александровна. – Н.Новгород, 2011. – 238 с.
- МАМУТ Л.С. *Социальное государство с точки зрения права*. [Текст]: Л.С. Мамут // Государство и право. 2001. № 7. С. 5-4. ISSN: 0132-0769
- ФРОЛОВ О.П., Труханович Л.В. *Подготовка социального кодекса РФ - очередной этап кодификации Российского законодательства*. Журнал «Кадры предприятия». № 4. 2004 [Электронный ресурс] / Режим доступа: <http://www.dis.ru/library/kp/archive/2004/4/3492.html>, свободный. – Заглавие с экрана. – Яз. рус.
- УМНОВА И.А. *Конституционные основы современного российского федерализма: Учебно-практическое пособие*. М.: Дело, 2000. С. 226
- УСС А.В. *Социальный кодекс Российской Федерации: проблемы кодификации законодательства о социальном обеспечении*. - Новосибирск, 2004. - 460 с. (в соавторстве с В.А. Толоконским, В.И. Ивановым, В.Н. Лисицей) [Текст] / Режим доступа: <http://www.sfu-kras.ru/node/7180>, свободный. – Заглавие с экрана. – Яз. рус.
- ХАРИТОНОВ И.К. *Социальное государство: проблемы финансового обеспечения* [Электронный ресурс] / Режим доступа: Гуманитарные, социально-экономические и общественные науки. Выпуск № 2-4 - 2011 г. http://www.online-science.ru/m/products/law_science/gid78/pg0/, свободный. – Заглавие с экрана. – Яз. рус.
- ХМЕЛЕВСКАЯ С.А. *Кафедра философии естественных факультетов* [Электронный ресурс] / Режим доступа: http://new.philos.msu.ru/kaf/nature/staff/khmelevskaja_svetlana_anatolevna/, свободный. – Заглавие с экрана. – Яз. рус.
- 78 петербургских законов заменит социальный кодекс* [Электронный ресурс] / Режим доступа: <http://ppt.ru/news/97207>, свободный. – Заглавие с экрана. – Яз. рус.
- ГОНЧАРОВ И.В. *Законодательное обеспечение конституционной безопасности РФ* [Электронный ресурс]. Режим доступа: <http://www.lawmix.ru/comm/3769>
- ХРУЛЕВА В.В. *Безопасность как конституционная категория*. Вестник Воронежского института МВД России [Электронный ресурс]. Режим доступа: <http://cyberleninka.ru/article/n/bezopasnost-kak-konstitutsionnaya-kategoriya#ixzz2thJh3x3I>

Recenzenti:

doc. Inga URADNIKOVA, PhD.,

doc. Vasilij Mironovič ZAPLATINSKI, CSc.

ANALÝZA PREMIEN V CHÁPANÍ RODOVÝCH STEREOTYPOV A MÝTOV O MUŽSKOM A ŽENSKOM NÁSILÍ

ANALYSIS OF THE CHANGES IN UNDERSTANDING GENDER STEREOTYPES AND MYTHS CONCERNING MALE AND FEMALE VIOLENCE

MARTINSKÁ Mária¹

Abstrakt: Štúdia je sociálno-psychologickou sondou do premien rodových stereotypov a mýtov o ženskom a mužskom násilí. Globalizácia, odstraňovanie rodových bariér a očakávaní, emancipačné procesy sú nielen zdrojom pozitívnych premien obsahu rodových rolí ale prinášajú aj nové druhy násilia ktoré vyplývajú z neistoty konštrukcie novej mužskej a ženskej identity. Násilie sa presúva z rodiny do všetkých spoločenských štruktúr a stáva sa súčasťou každodennosti. Východiskom je rodovo citlivá výchova a tolerancia, výchova k úcte voči inakosti ako základ výchovy v 21. storočí.

Kľúčové slová: Násilie, Žena. Muž. Rodová nerovnosť. Rodové stereotypy. Rodovo citlivá výchova.

Abstract: The study is a socio-psychological research sonde into the transformations of gender stereotypes and myths about female and male violence. Globalizations, removal of gender barriers and expectations, emancipatory processes are not only a source of positive transformations of the content of gender roles but also they bring new types of violence stemming from the uncertainty of the new male and female identity. Violence moves out of the family into all social structures and becomes a part of everyday life. The starting point of the solution is a gender sensitive education and tolerance, education for respect for otherness as a basis for education in the 21st century.

Keywords: Violence, Female. Male. Gender inequality. Gender stereotypes. Gender-sensitive education.

ÚVOD

Nenásilnosť považujeme za základ našej civilizácie a humanity. Agresivitu a násilie považujeme za neželateľné javy, ktoré zaraďujeme do oblasti sociálnej patológie. Násilie vyvoláva strach a obavy, aktualizuje existenčné obranné procesy. Ľudská kreativita nie je obmedzená iba na vedecké objavy, technické vynálezy a umeleckú produkciu, ale patrí k nej aj kreativita v násilí a hrôze.

Násilie môže byť zabudované do štruktúry samotného spoločenského systému, môže predstavovať dynamický proces (vo svojej podstate môže predstavovať úsilie navodiť zmenu.) ... môže narastať, eskalovať, alebo naopak, dočasne môže dochádzať k minimalizácii násilia v spoločnosti. Môže nadobúdať kolektívne i individuálne formy, mať podobu masových hnutí alebo individuálnych činov v správaní jednotlivcov. Môže nadobúdať latentné formy, prejsť do mimovedomia jednotlivca, skupiny, spoločnosti. Môže spôsobovať utrpenie, bolesť i úľavu a subjektívne pocity satisfakcie alebo vyslobodenia. Môže vyvolávať odpor, ale i podrobenie sa a rezignáciu. Môže mať podobu „tlenia“, aby vzápätí v spoločnosti prepuklo s nebývalou intenzitou...“²

Násilie považujeme za mnohoznačný pojem, ktorý úzko súvisí s pojmami agresia, agresivita, hostilita.³ Aký vplyv má rod na násilné prejavy? Aký je tradičný a historicky podmienený vzťah žien a mužov k násiliu? Je najdôležitejšia v tomto procese výchova k rodovo očakávaným prejavom správania? Ako podmieňujú celospoločenské procesy premeny mužskej a ženskej identity? Čo znamená a ako sa prejavuje rodovo podmienené násilie? Sme pripravení prijať premenu rodových stereotypov vo vzťahu k násiliu, sme na ceste tolerancie a schopnosti ovplyvniť ho rodovo citlivou výchovou ?

¹ MARTINSKÁ Mária, PhDr.,PhD. odborná asistentka, Katedra spoločenských vied a jazykov, AOS, Lipt. Mikuláš, maria.martinska@aos.sk

² ONDREJKOVIČ, P.: *Sociálna patológia*. Bratislava: SAV 2001. s. 75. ISBN 80-224-0685-6

³JANATA, J.: *Agrese, tolerance a intolerance*. Praha: Grada Publishing 1999. ISBN 80-7169-889-X.

V našom článku sa chceme zamerať na analýzu premien rodových stereotypov a mýtov vzhľadom k násiliu. Upozorniť na príčinnosť ale aj protichodnosť a protirečivosť niektorých spoločenských procesov, ktoré sú zdrojom pokroku a progresívnych emancipačných premien jednotlivca, tradičných inštitúcií, a spoločnosti. Prekonávanie tradičného postavenia nerovnosti rodov¹ súvisí s teóriou voľby a novou humanitou, zároveň sa však môže stať zdrojom narastajúcej neistoty vo výkone rodovo tradičnej roly, a z toho vyplývajúcich hostilných tendencií, intolerancie, diskriminácie či kulminujúceho násilia, ktoré už stráca rodový znak a prejavuje sa nakoniec v celospoločenskej rovine.

1 TEORETICKÉ VÝCHODISKÁ RODOVO PODMIENENÉHO NÁSILIA

„Násilie je vedomé použitie fyzickej sily alebo uplatnenie moci, alebo vyhrážanie sa takýmto aktom voči sebe, inej osobe, skupine osôb alebo komunite, ktoré má, alebo s veľkou pravdepodobnosťou bude mať za následok zranenie, smrť, psychickú ujmu, ohrozenie správneho vývoja alebo núdzu.“²

Tato definícia predpokladá nasledovné:

- Pri definovaní násilia je kľúčová *vedomosť* konania. To znamená, že za násilie nepovažujeme nehody a náhodne udalosti bez ohľadu na závažnosť ich dôsledkov.
- Násilie nemusí mať nevyhnutne za následok *fyzické zranenie*. Dôsledkami násilia môže byť aj *psychická ujma, ohrozenie vývoja a zdravia* (napríklad u detí), *vznik núdze či sociálneho znevýhodnenia*.
- Násilie nevyhnutne nepredpokladá použitie fyzickej sily. Rovnako tak môže ísť o *využitie vzťahu a vzájomnej pozície a uplatnenie moci* medzi násilníkom a obeťou. Takéto násilie môže mať formy zastrašovania, konkrétnych hrozieb, nátlaku a ponižovania, ale aj vedomého zanedbávania starostlivosti a zodpovednosti vo vzťahu k zraniteľnej či znevýhodnenej osobe, skupine ľudí alebo komunite.
- *Vedomosť konania* ešte *nepredpokladá úmysel dosiahnuť konkrétny efekt*. Ktokoľvek môže uplatniť násilie voči inej osobe bez cieľa skutočne fyzicky ublížiť. To, že zranenie či iná ujma je iba neúmyselným dôsledkom konania, ešte neznamená, že nejde o násilie.
- Niektoré akty násilia *nemusia byť vnímané ako násilie v určitých kultúrnych kontextoch*. Príkladom môže byť násilie v domácnosti (napr. na partnerke/partnerovi alebo dieťati) a jeho akceptácia niektorými kultúrami či jednotlivcami, prípadne používanie násilia v represívnych inštitucionálnych priestoroch ako je väzenie. Bez ohľadu na kultúrne vnímanie takéhoto konania uvažujeme o ňom stále ako o násilí.
- *Násilie nie je podmienené tým, že ho ako také identifikuje obeť*. Podobne ako v predchádzajúcom bode môže kultúrne vnímanie niektorých aktov násilia znamenať, že ich prijímateľ akceptuje, prípadne dokonca schvaľuje. V rámci definície WHO stále chápeme takúto situáciu ako násilie bez ohľadu na jej morálny kontext.³

¹KICZKOVÁ, Z.: Rodové stereotypy: O štruktúre a fungovaní rodových stereotypov alebo prečo je dôležité rozlišovať medzi pojmami pohlavie a rod. In: Kvapilová, E., Porubánová, S. (eds.): *Nerovné cesty k rovnosti: pohľady na ľudské a občianske práva žien na Slovensku*. Bratislava : BICFS, 2001. s.

1 – 14.: FF 2002. ISBN 80-8068-088-4.

² CEHELSKÁ, D.: Príčiny intolerancie a násilného správania voči migrantom. In : *Násilie v sociálnej práci*. Zborník príspevkov z 1. medzinárodnej elektronickej vedeckej konferencie KSP FF UPJŠ s medzinárodnou účasťou konanej v rámci projektu VEGA č. 1/0332/12 Filozofická fakulta UPJŠ v Košiciach 2013 ISBN 978-80-8152-063-1 tiež: <http://www.upjs.sk/pracoviska/univerzitna-kniznica/e-publikacia/#ff>

³ Tamtiež

Zloženie a problémy súčasného sociálneho sveta stále vplývajú na sklony dopúšťať sa aktov násilia medzi mužmi a teda aj násilia mužov voči ženám. Hoci došlo v minulom storočí k výrazným spoločenským a kultúrnym zmenám a predovšetkým k dramatickým zmenám v ženských rolách, zostali stereotypné predstavy o mužoch a ženách relatívne nedotknuté¹. Muži a ženy sa líšia v agresívnych tendenciách a to najmä v násilnom správaní a násilnom útoku. Laboratórne štúdie poukazujú často na efekt rodu, rozdiel je v preferovaných typoch agresie u mužov a žien. Muži dávajú prednosť priamej agresii a zatiaľ čo ženy preferujú nepriamu agresiu. Vývojové výskumy naznačujú, že mnoho z týchto rozdielov vyplýva z rôznych socializačných skúseností. Avšak, evolučné vysvetlenie niektorých kľúčových rozdielov medzi pohlaviami tiež získalo empirickú oporu²

Mýty a stereotypné predstavy hovoria jasne, že pokiaľ sa hovorí o *pohlaví a násilí*, sú rodové stereotypy³ určujúce a roly vždy rodovo tradične rozdelené: muži sú páchatelia a ženy obe. A platí to len pre širokú verejnosť, ale tiež pre vedecký diskurz.⁴

¹ LIPPA, R. A. 2009. *Pohlaví: příroda a výchova*. Praha: Academia. ISBN. 978-80-200-1719-2

² ANDERSON, C.A. - BUSHMAN, B.J. Human Agression. In *Annu. Rev. Psychol.*, 2002. vol. 53, p. 27–51

³ *Rodové stereotypy* sú zjednodušené, nerealistické obrazy „mužskosti“ a „ženskosti“, idealizované vzory a očakávania, ktoré nás sprevádzajú vo všetkých oblastiach života. Hoci sú sociálnym produktom, často ich mylne považujeme za „prirodzené“ či „prirodzene dané“. Vo svojich dôsledkoch poškodzujú mužov aj ženy, pretože im bránia v možnosti rozvoja vlastnej individuality, vlastnej voľby identity. Tieto stereotypy sú súčasťou širšieho systému rodových predstáv, ktoré ovplyvňujú spôsob, akým sú obe pohlavia vnímané. Tento systém predstáv sa udržuje najmä prostredníctvom sociálnych očakávaní. Zahŕňa predstavy o správnej „ženskosti“ a správnej „mužskosti“, ako aj spôsob vnímania, hodnotenia tých, ktorí a ktoré tento vzorec narúšajú. Zároveň ovplyvňujú vnímanie seba samého ako muža a seba samej ako ženy. Americká filozofka Sandra Harding odporúča členiť genderovú štruktúru na tri analytické roviny:

1, *genderovo špecifický symbolizmus* poskytujúci východiská vedeckého poznania. Tento symbolizmus vytvára hierarchicky nerovnocenné dichotómie, polarity, protiklady – ako je napr. myseľ –telo, kultúra, príroda, ja-to druhé, racionálne- citové, abstraktné-konkrétne, objektívne - subjektívne, aktívne - pasívne a pod., Prvý pojem označuje tzv. „typicky mužské“, druhý pojem za „typicky ženské“ charakteristiky prejavujúce sa nerovnocennosťou, asymetriou, hierarchickým usporiadaním. Pojmom rozum, kultúra, duch, rozum, racionálne, subjekt, verejné, aktívne atď. sa pripisuje tradične výsostne dominantné postavenie a pojmy ako emócie, príroda, telo, zmyslové, objekt, privátne, pasívne sú vo vzťahu k svojim párovým protikladom v subordinovanom (dopňujúcom) vzťahu. V týchto dichotómiách, v súčasnej dobe nazývaných aj „androcentrických“ alebo uprednostňujúcich muža, sa potom utvára a štruktúruje naše vnímanie sveta a každodennosti.

2, *genderovo špecifická tradičná delba práce*, teda diferenciácia genderovo špecifických aktivít. Biologická determinácia, schopnosť reprodukcie, starostlivosť o rodinný život, príbuzenstvo nasmerováva ženu do sféry súkromnej, inštitúcia materstva opierajúca sa o normatvnu heterosexuálnu, vyčleňuje muža zo sféry privátnej.

3, *genderové identity*, teda predpísané správanie, očakávania a roly, ktoré na seba mužskosť a ženskosť preberajú. Zmienené tri roviny sa vzájomne prestupujú, podporujú a vytvárajú koherentný genderový systém.³ *Rodový kontrakt* je súborom implicitných a explicitných pravidiel, ktoré mužom a ženám pripisujú odlišné povinnosti, zodpovednosť, prácu i hodnotu. Je to nepísaná dohoda o rozdelení rolí medzi mužmi a ženami.³ Ľudia zastávajú silné stereotypné predstavy o osobnosti žien a mužov, čo dokazujú aj realizované štúdie. Znaky ako súťaživosť, podnikateľské zručnosti, sebavedomie či logické uvažovanie boli pripisované mužom, ale súcit, jemnosť, prejavovanie nežných citov sú podľa nich znaky typickejšie pre ženy.

Rodové stereotypy sa netýkajú len osobnostných znakov, ale aj fyzických znakov mužov a žien (svalnatosť, hebkosť, proporcie), sociálnych rolí (muž je živiteľ rodiny, žena je prisudzovaná predovšetkým materská rola) zamestnanie (inžinier, knihovníčka) a sexuality (muži sú promiskuitní, v manželstve viac neverní, ženy častejšie odmietajú sex, viac žien ako mužov má bisexuálnu orientáciu). Chlapcom a dievčatám, mužom a ženám sú pripisované rôzne vlastnosti. Ženám je pripisovaná napríklad nestálosť, neschopnosť, závislosť, skromnosť. Sú úzkostné, dôverčivé, Majú tendenciu ochraňovať. In: KICZKOVÁ, Z. *O štruktúre a funkcii rodových stereotypov*. In: Zborník príspevkov z vedeckej konferencie s medzinárodnou účasťou „Kvalita života a ľudské práva v kontextoch sociálnej práce a vzdelávania dospelých. Prešov: FF 2002. ISBN 80-8068-088-4.

⁴ ČÍRTKOVÁ, L. 2006. Domáci násilí: fakta a paradoxy. *Sociální práce/Sociální práca*, 2006, č. 2: str. 54-67. ISSN 1213-6204

Do konca 18. storočia sa robil rozdiel medzi vzťahom mužov a žien k násiliu. *Mužské násilie* bolo ospravedlniteľné jedine vo vojne, *ženské násilie* bolo mimo akýchkoľvek hraníc normálneho očakávania.¹ Násilie žien bolo považované za skazonosné a individuálne. Násilie mužov v období vojny mohlo byť regulované a riadené pravidlami. Prejavy hnevu, agresivity a násilia sú považované za žiaduce u mužov, nie u žien.

Ženská agresivita býva onálepkovaná ako hystéria, alebo neuróza. Poukázala by som na zaujímavú štúdiu vypracovanú Brovermanom a kol. už v roku 1972. V tejto štúdii psychiatri, psychológovia a sociálni pracovníci boli požiadaní, aby opísali charakteristiky mentálne zdravých jedincov, mentálne zdravých mužov a mentálne zdravých žien.

1. Predstava mentálne zdravej ľudskej bytosti koreluje vo veľkej miere s mentálne zdravým mužom.
2. Predstava mentálne zdravej ženy sa od predchádzajúcich dvoch odchyľovala v zásadným spôsobom.

Toto neznamená nič iné, len že podľa skúmaných osôb veľa charakteristických znakov prijateľných u žien (závislosť, bojzľivosť, nesamostatnosť, nerozhodnosť, precitlivosť, ...) sa inak priraduje mentálne chorým osobám.

Alebo inak:

... ženy sú mentálne zdravé, ak sú choré v porovnaní s ľudskou bytosťou, ktorou je muž.²

Násilie teda vrámci rodových stereotypov býva vnímané predovšetkým ako *násilie páchané na ženách*. Za základné východisko rodovo podmieneného násillia feministická kritika pokladá globálne nerovnosti³. Násilie páchané na ženách⁴ je považované za prejav nerovnosti medzi mužmi a ženami⁵.

OSN vo svojom vyhlásení v Deklarácii na odstránenie násillia páchaného na ženách oficiálne uznala, že „*násilie páchané na ženách je demonštráciou historicky asymetricky rozdelenej moci medzi mužmi a ženami, ktorá viedla k nadvláde mužov nad ženami a diskriminácii žien a ktorá bránila ženám naplniť svoje schopnosti, uznávajúc tiež, že násilie na ženách je jedným z rozhodujúcich spoločenských mechanizmov, pomocou ktorého sú ženy násillím zatlačané do podriadenej pozície oproti mužom*“.⁶

¹ Pozri bližšie prácu: JANATA, J.: *Agrese, tolerance a intolerance*. Praha: Grada Publishing 1999. ISBN 80-7169-889-X.

² GODENZI, A.: *Muži a násilie* : Logika nerovnosti, In: Súbor prednášok z medzinárodného seminára v Štrasburgu, Informačné a dokumentačné stredisko o Rade Európy, Bratislava, 1998, s.8-13.

³ Problematika rodovej rovnosti patrí k jednej z najdôležitejších a zároveň najkomplikovanejších oblastí európskeho pracovného a sociálneho práva. Právny základ *Zásad rovného zaobchádzania medzi mužmi a ženami v európskom kontexte* rodovej rovnosti je obsiahnutý v primárnom aj v sekundárnom práve EÚ. Európske spoločenstvá boli od začiatku zamerané najmä na ekonomickú integráciu a utvorené na naplnenie ekonomických cieľov, čo vyplýva už zo znenia článku 2 Zmluvy zakladajúcej EHS. Článok 119 síce stanovil zásadu rovnakej odmeny mužom a ženám za rovnakú prácu, avšak jeho prvoradým cieľom nebolo zrovnoprávnenie žien a odstránenie ich diskriminácie, ale snaha vyrovnat' sa s ekonomickou konkurenciou, ktorej výhoda sa opierala o rozdiel v mzdách vyplácaných ženám a mužom. Prvými boli smernica o rovnom odmeňovaní a smernica o rovnom zaobchádzaní. Rovnoprávnemu postaveniu mužov a žien a zároveň aj zákazu diskriminácie na základe pohlavia sa venuje niekoľko ďalších smerníc zaručujúcich zásadu rovného zaobchádzania,¹⁰ ktoré spolu s vyvíjajúcou sa judikatúrou Súdneho dvora EÚ (SDEÚ) vytvárajú v súčasnosti, po dlhom vývojovom procese, akýsi všeobecný a ucelený právny rámec, ktorý sa zároveň týka rovnosti medzi ženami a mužmi na trhu práce, ako aj mimo neho.

⁴ http://www.instituttr.sk/download/b_holubova.pdf.

⁵ http://fra.europa.eu/sites/default/files/fra-2014-vaw-survey-factsheet_sk.pdf

⁶ GIERTL, M.: Ľudské práva žien v dokumentoch OSN, In : Ľudské práva, Aspekt, 1, Bratislava, 1997, s. 202 – 203. ISSN 1339-312X

*Genderové nerovnosti*¹ v súčasnom globálnom svete² sú stále veľmi výrazné. „Zloženie sociálneho sveta vplýva na sklony dopúšťať sa aktov násilia medzi ľuďmi, a teda aj násilia mužov voči ženám. Existujú aj iné premenné, ktoré môžu mať vplyv na použitie násilia, napriek tomu, nerovnosť sa zdá byť rozhodujúcim faktorom, ktorý ovplyvňuje násilie“³.

V súvislosti s týmito teoretickými posunmi sa v každodennej praxi zvyšuje potreba systémových progresívnych a inovačných prístupov v zaistení bezpečnosti v súčasnej globalizovanej, multikultúrnej spoločnosti.⁴

*Globalizačné procesy*⁵ narušujú tradičné *dichotómie maskulinity a feminity* tým, že nútia stále viac žien vstupovať do tradične mužských oblastí, najmä výroby a migrácie ale aj zaistenia bezpečnosti. "Materské povinnosti žien sú zároveň dôvodom uprednostňovania mužov na trhu práce, pričom toto znevýhodnenie je pociťované nielen ženami, ale v podobnej miere aj mužmi. Nezriedka sa ženy stretávajú s diskriminačnými praktikami, ako otázky na počet detí, ich vek, chorobnosť, nátlak zo strany zamestnávateľa, aby sa zamestnankyňa matka predčasne vrátila do práce po materskej dovolenke alebo aby dala výpoveď... či iné formy nátlaku," dopĺňa Kotvanová⁶. Pritom platí, že s nástupom na pôvodné miesto majú väčšie problémy ženy s väčším počtom detí, ako aj rozvedené alebo slobodné matky.

Súčasná rodina a jej premeny vyplývajú z pôsobenia vonkajších sociálnych faktorov v priebehu času, ktoré sa podieľali na zmenách v nej. Moderná rodina je skutočne nesúdržná, vzťahy v nej neprehľadné, s často sa meniacou konšteláciou, vyskytuje sa v nej i násilie, syndrómy zanedbávaného a týraného dieťaťa, zmeny v štruktúre rolí v rodine, sociálneho statusu muža a ženy, niekedy až schizoidné postavenie ženy-matky, rozhodujúcej sa medzi profesionálnou kariérou a rolou matky.⁷

¹ Podľa štatistík Spojených národov tvoria ženy polovicu svetovej populácie a ich práca sa rovná dvom tretinám svetových pracovných hodín, vlastní zhruba iba 1-2% svetového majetku a sú málo zastúpené v rozhodovacích pozíciách. Iba 13% zástupcov parlamentov a 4% hláv štátov predstavujú celosvetovo ženy. Na druhej strane 70% chudobných na svete sú pritom ženy a ženy tiež tvoria 80% všetkých utečencov a 70% negramotných obyvateľov svetawww.un.org/womenwatch

² HURNÝ, R.: Kto má vládnuť? / In: Kríza v politike - politika v kríze? [elektronický zdroj] : zborník z medzinárodnej vedeckej konferencie konanej v dňoch 15. - 16. február 2012. - Prešov : Prešovská univerzita v Prešove, 2012. - ISBN 978-80-555-0692-0. - S. 304-309. Plný text: <http://www.pulib.sk/web/kniznica/elpub/dokument/Dudinska1>

³ GODENZI, A.: Muži a násilie : Logika nerovnosti, In: Súbor prednášok z medzinárodného seminára v Štrasburgu, Informačné a dokumentačné stredisko o Rade Európy, Bratislava, 1998, s.8-13.

⁴ Pozri bližšie práce: HOFREITER, L.: *Securitológia*. L. Mikuláš: AOS. 2006. 138 s. ISBN 978-80-8040-310-2; KORZENIOWSKI, L. F.: *Securitologia. Nauka o bezpieczeństwie człowieka i organizacji społecznych*. Kraków: EAS, 2008. ISBN 83-919932-7-2; a tiež MACIEJEWSKI, J.: *Socjologiczne aspekty bezpieczeństwa narodowego*. Wrocław: Wydawnictwo Uniwersytetu Wrocławskiego 2001. ISBN 83-229-2125-X.

⁵ *Globalizácia* ako celosvetový komplexný proces protichodných (pozitívnych aj negatívnych) sociálnych javov vytvára čoraz zložitejšie podmienky pre zaistovanie sociálnych istôt, solidarity, subsidiarity, každodennej bezpečnosti. Vplyv globalizácie na bezpečnosť, vojny a ozbrojené násilie sa hodnotí kriticky aj z pohľadu ľudskej bezpečnosti. Chápanie ľudskej bezpečnosti sa odlišuje od chápania bezpečnosti v rámci bezpečnostných či strategických štúdií a kladie dôraz najmä na ľudský život a jeho dôstojnosť. Dve základné dimenzie ľudskej bezpečnosti predstavujú *sloboda od nebezpečenstiev (ochrana)* a *sloboda od nedostatku (rozvoj)*. Za podmienky dobrého života v kontexte ľudskej bezpečnosti sa považujú najmä tie, ktoré súvisia s odstránením chudoby, starostlivosťou o zdravie, primeraným vzdelávaním, dodržiavaním ľudských práv a možnosťami politickej participácie. Pozri : ZAPLATINSKI, V. M. – MATIS, J.: *Bezопасnosť v eru globalizaci*. Kyjev: Centr učobovoj literatury. 2010. 142 s. ISBN 978-611-01-0146-2.

⁶ http://koktail.pravda.sk/materstvo-zien-je-neraz-v-praci-prekazkou-fgw-sk_kzs.asp?c=A071002_131840_sk_kzs_p20#ixzz1juhRFC9W

⁷ JANIČKOVÁ, J. 2008. Dilema: kariéra ženy v zamestnaní - vo vede alebo v rodine. In: Elektronický zborník príspevkov z Konferencie o postavení žien vo vede v Slovenskej republike. Bratislava : 2008. Dostupné na: <http://evlm.stuba.sk/WSDEBATE/> tiež ZIMERMANOVÁ, K. 2008. Žena a veda – priority, možnosti, bariéry. In: Elektronický zborník príspevkov z Konferencie o postavení žien vo vede v Slovenskej republike. Bratislava : 2008. Dostupné na: <http://evlm.stuba.sk/WSDEBATE/>

Gabura¹ okrem – *emancipácie*, ktorá – je chápaná ako legitímne úsilie po rovnosti oboch pohlaví v oblasti ekonomickej, legislatívnej a pod. konkretizuje bližšie niektoré zo sociálnych faktorov, ktoré pôsobili a pôsobia na rodinu a ovplyvňujú jej stabilitu. Spoločnosť emancipačné snahy žien postupne akceptuje², čo sa prejavuje zvyšujúcim sa podielom žien vo verejnom živote, vysokým podielom žien v ekonomickej oblasti, žena si najmä vo vyspelých krajinách slobodne³ vyberá medzi starostlivosťou o rodinu alebo profesionálnou kariérou. Konceptie založené na rovnakosti alebo odlišnosti momentálne prevyšujú teórie dopĺňania sa oboch pohlaví. Súčasná zmena rodiny sa viac dotýka muža ako ženy, pretože žena sa stáva postupne ekonomicky nezávislou a tým sa cíti slobodnejšou v rozhodovaní o sebe a o tom, akým spôsobom života bude žiť. Rodina má smerovanie od extrémne patriarchálnej až k bezmužskej rodine, kde muž chýba reálne alebo formálne. Dokonca možno hovoriť o *anomickej rodine*, v ktorej výrazne poklesla predovšetkým jej funkcia v oblasti sociálnej kontroly, a teda sa mení aj jej socializačná funkcia.⁴

¹ *Je to predovšetkým -migrácia obyvateľstva* – v minulosti väčšina ľudí zostávala žiť v priestore svojho rodiska, partneri sa tak poznali často už od detstva, čo znamenalo vedieť o vzájomnom správaní, rodinnom pozadí, očakávaní od manželstva a partnera boli bližšie skutočnosti. Industrializácia a s ňou súvisiaci rozvoj dopravy znamenali pohyb ľudí a miešanie rôznych kultúr. Miešanie kultúr spôsobilo aj to, že sa zoznamujú a do manželstva vstupujú ľudia, ktorí pochádzajú z výrazne odlišného socio-kultúrneho prostredia. Tento fakt spôsobuje, že rozdielne subjektívne skúsenosti partnerov môžu spôsobiť komplikácie v procese vzájomného prispôsobovania sa, predovšetkým v adaptačnej fáze manželstva.

- *urbanizácia* – pohyb obyvateľstva vo veľkej miere ovplyvnil urbanizáciu. Významne sa zvýšil počet mladých rodín, ktoré sa začali sťahovať ďalej od rodičov. Ľudia z vidieka odchádzali v masovej miere do miest, v mestách začali vznikať nové urbanistické celky, ktoré nazývame sídliská. Vidiek je typickou vzájomnou sociálnou kontrolou, ľudia o sebe vedia, poznajú sa, reagujú na správanie ľudí zo svojho prostredia. Naopak život na sídliskách býva anonymný, ľudia sa niekedy nepoznajú, nekomunikujú medzi sebou, čo znamená stratu sociálnej kontroly a to vytvára väčšie možnosti pre problémové správanie.

- *atomizácia rodiny* – je dôsledkom industrializácie, koncepcie urbanizácie s ňou súvisí oslabenie fungovania širšej podpornej rodiny. Atomizácia rodinných systémov a rozpad viacgeneračných rodín má vplyv na ekonomickú situáciu rodiny, na efektívnosť hospodárenia v rodine, sťažuje deľbu práce v rodine, nevytvára primeraný priestor na starostlivosť o deti, ovplyvňuje celkovo rodinné väzby.

- *prostriedky masovej komunikácie* – ľudia v súčasnosti majú oveľa častejší kontakt s prostriedkami masovej komunikácie, ako v minulosti. Masmédia, či už vedome alebo nevedome majú veľký vplyv na konzumentov, významne ovplyvňujú vytváranie ich predstáv, názorov, postojov, ovplyvňujú ich potreby. Tendenciou ľudí je porovnávať sa s ponukou médií a podľa toho hodnotiť partnerov, hodnotiť svoje rodinné spolužitie, mať očakávania, či už primerané alebo neprimerané týkajúce sa partnerskej alebo rodičovskej roly. Masmédia núkajú určité modely, vzory, spôsoby komunikácie, správania, riešenia problémov, čo vplyva na spokojnosť partnerov a taktiež na stabilitu rodiny. Média výrazne ovplyvňujú komunikáciu v rodine a to i v zmysle jej oslabenia, čo znamená negatívny dopad na vzťahy v rodine.

- *zoslabenie vplyvu cirkvi* – súčasné manželstvo sa vyznačuje zoslabením cirkevného vplyvu, čo možno badať aj na postojoch cirkvi k rozvedeným ľuďom. Najmä katolícka cirkev ešte pred nejakými desiatkami rokov tvrdo presadzovala nerozlučiteľnosť manželského zväzku. Cirkevný vplyv sa oslabil aj v oblasti predmanželského sexuálneho života či plánovaného rodičovstva, čo súvisí so zmenou vnímania sexu ako zážitku slasti a nielen ako plodenie detí. Boj o presadenie vlastných ideí zvädzajú cirkvi aj v problematike antikoncepcie, interrupcií, rozvodov či eutanázie. In: GABURA, J. 2012. *Teória rodiny a proces práce s rodinou*. 1. vyd. Bratislava: IRIS, 2012. 318 s. ISBN 978-80-89256-95-2. Pre historický kontext pozri: SIPKO, Adrián. Politické prejavy cirkevnej heterodoxie v období sťahovania národov In: *Orthodoxia – Zborník vedeckých štúdií venovaných cirkevnej histórii*. Gorlice : Diecezjalny osrodek ELPIS, 2012, s.210-225 ISBN 978-83-63055-09-7.

² SIPKO, A.: *Elementy rovnosti príležitostí uplatnenia mužov a žien v stredoveku. Pozícia mužov a žien v monastických štruktúrach*. In: *Rovnosť príležitostí a a zosúladovanie práce a rodiny v praxi moderných organizácií*. Elektronický zborník z medzinárodnej vedeckej konferencie. AOS.Liptovský Mikuláš 2012, 265s., s.181-185. ISBN: 978-80-8040-457-4.

³ KVAPILOVÁ, E. – PORUBENOVÁ, S.: *Nerovné cesty k rovnosti: Pohľady na ľudské a občianske práva žien na Slovensku*. Bratislava: Medzinárodné stredisko pre štúdium rodiny. 2001. 115 s.

⁴ Pozri bližšie prácu: ONDREJKOVIČ, P. a kolektív: *Sociálna patológia*. Bratislava: Veda, 2001. 297 s. ISBN 80-224-0685-6.

Zaujímavú myšlienku však vzhľadom k téme nášho článku v tejto súvislosti uvádza Marta Kolárová keď konštatuje, že *procesy emancipačné majú zároveň negatívny dopad „...platené zamestnanie žien nevedie automaticky k spoločenskému posilneniu žien alebo genderovej rovnosti, ale súvisí skôr s oslabenou rolou muža v rodine. Aj keď ženy pracujú, môže to spôsobiť krízu v rodine a niekedy aj násilné reakcie mužov. Tieto sa môžu na širšej úrovni prejavovať v nacionalistických či fundamentalistických reakciách mužov, ktorí sa snažia získať späť svoju dominantnú pozíciu...“*¹ Východiskom z takýchto zložitých situácií sa častokrát stáva partnerské násilie, násilie v rodine voči seniorom a deťom, násilné prejavy na verejnosti, pracovisku, na športoviskách,² deviantné správanie, extrémizmus, kriminalita,³ ale aj samodeštrukčné depresie, ktoré môžu viesť neraz až k samovraždám.

2 MUŽSKÉ NÁSILIE PÁCHANÉ NA ŽENÁCH

Napriek tomu, že vo svete existuje množstvo organizácií, ktoré sa problematikou násilia na ženách v spoločnosti zaoberajú, neexistuje jednotná definícia, ktorá by tieto organizácie spájala. Problém je možno zakotvený v odlišnosti samotných kultúr, či v názoroch na presnosť definovania a špecifikovania násilia páchaného na ženách. Najširšiu definíciu násilia páchaného na ženách sme našli v návrhu panamerickej zmluvy proti násiliu voči ženám kde sa uvádza: *„Akýkoľvek čin, zanedbanie alebo správanie, ktorého dôsledkom je fyzické, psychické, sexuálne alebo duševné utrpenie, či už priame alebo nepriame prostredníctvom podvodu lži, provokácie, hrozby, donútenia, alebo akýmkoľvek iným spôsobom voči akejkoľvek žene, s cieľom alebo s efektom jej zastrašovania, trestania, ponižovania alebo dotlačenia do roly vymedzenej stereotypmi, popretia jej ľudskej dôstojnosti, sexuálnej sebadeterminácie, fyzickej, morálnej alebo duševnej integrity, alebo podlomenie bezpečnosti jej osoby, jej sebaúcty, alebo znižovanie jej fyzických alebo mentálnych možností/kapacít.“*⁴

Problematikou *násilia páchaného na ženách* na ako prvé začali zaoberať ženské mimovládne organizácie. Najmä vďaka ich úsiliu sa v polovici 90-tych rokov minulého storočia začala čoraz naliehavejšie otvárať táto agenda aj na medzinárodných fórach. Na úrovni OSN, RE a EÚ už v súčasnosti existuje jednoznačný konsenzus, že pretrvávajúce násilie páchaného na ženách je *porušením základných ľudských práv žien* a jeho príčinou je nerovnováha moci medzi mužmi a ženami v spoločnosti. Je povinnosťou všetkých krajín vyvinúť úsilie na jeho zastavenie a ochranu žien. Dnes už existuje množstvo dokumentov, ktoré slúžia ako základné východiská pri eliminácii násilia na ženách.⁵

Kriminologický prístup definuje domáce násilie bez ohľadu na pohlavie páchatel'a a pohlavie obeť a feministický prístup preferuje genderovú perspektívu. Andrej Mátel.

¹ KOLÁROVÁ M.: *Globální muž a lokální žena? Feministický pohled na globalizaci*. Gender, rovné příležitosti, výskum.ročník 8 č.1.2007. ISSN. 1213-0028.

² DWORZECKI,J: policajt – spoter ako nástroj predchádzania a potlačania chuligánstva na štadiónoch v Poľsku.In Zborník z vedeckej konferencie s medzinárodnou účasťou konanej dňa 20-21.11.2013 Bratislava 2014.Akadémia policajného zboru v Bratislave .ISBN- 978-80-8054-578-9. EAN -9788080545789.

³ Jacek DWORZECKI-Magdalena ONDICOVÁ-Jaromír MLÝNEK: SLOWACY WOBEC WYBRANYCH PATOLOGII SPOLECZNYCH Pszyna 2013,Wydawnictwo Druk –Oficyna drukarska Z.Spyra.ISBN:978-80-62674-41-1.

⁴ /Pan American Treaty against Violence/ in Final report of activities of the EG-S-VL, Group of Specialist for combating violence against women, Council of Europe, Strasbourg, June 1997, s.12,

⁵ HRONCOVÁ, J. 2004. Boj proti týraniu v súčasnosti. In: *Domov sa už nevrátim. Domáce násilie a sociálna patológia. Námety na riešenie, prevenciu*. [online]. Hradec Králové : Stredisko pre štúdium práce a rodiny, 2007. [citované 2012-05-03]. Dostupné nainternete: <http://www.sspr.gov.sk/texty/File/pdf/2004/rodina/násilie_pachane_na_zenach.pdf>.

Ako definíciu domáceho násillia navrhuje: „*Domáce násillie je dlhodobé zneužívanie moci, ktoré sa odohráva v rámci rodinných, či partnerských vzťahov, alebo po ich rozpade, zvyčajne v rámci spoločného obydllia. Domáce násillie zahrňa nielen fyzické a sexuálne formy násillia, ale aj psychické poškozovanie, sociálne a ekonomické strádanie. Poškodenými bývajú najmä deti, ženy, seniori, ale aj iné osoby. Ktoré sa zneužívaniu moci nedokážu svojpomocne a náležite brániť.*“¹ Od iných typov násillných činov sa odlišuje tým, že sa odohráva v súkromí, medzi blízkymi osobami, kedy má obeť a páchatel' ambivalentný vzťah. Prebieha v cykloch, dlhodobo a má vzrastajúcu tendenciu. Jeho charakteristickým znakom je, že sa pre svoju trvalosť a intenzitu násillných aktov postupne stáva súčasťou bežného života.

Východisko tu vidíme v prevencii, *rodovo-citlivej výchove* realizovanej v rodine i na školách.² Jeden z mnohých medzikultúrnych komparatívnych výskumov poukazuje na to, že hoci násillie páchané na ženách je integrálnou súčasťou takmer všetkých kultúr, existujú spoločensvá, v ktorých muži používajú menej alebo žiadne násillie na svojich partnerkách. *Skupiny s nižšou mierou rodového násillia* boli charakterizované spoluprácou a rovnosťou všetkých jej členov³ *Rovnosť príležitostí* a súvisiace vzťahy medzi ženami a mužmi môžeme definovať na Slovensku podľa strategického dokumentu *Koncepcie rovnosti príležitostí žien a mužov*⁴ ako „*možnosť ľudských bytostí slobodne rozvíjať svoje schopnosti a využívať príležitosti bez trvalých obmedzení, akými sú rodové roly alebo akékoľvek bariéry pre účasť na ekonomickom, politickom a sociálnom živote spoločnosti na základe pohlavia.*“

3 ŽENSKÉ NÁSILLIE A TÝRANÝ MUŽ

Domáce násillie na mužoch je tabuizovaná téma a je tiež ovplyvnená rodovými stereotypmi. Buriánek⁵ ich uvádza ako jeden z dôvodov, prečo sa muži nepovažujú za obeť domáceho násillia a tiež prečo v oveľa menšej miere vyhľadávajú odbornú moc. Muži zažívajú ťažkú situáciu v dvojakom zmysle: vzťahujú sa na ne mýty, ktoré sú spojené aj s problematikou domáceho násillia páchaného na ženách, taktiež však musí bojovať s predsudkami spoločnosti, ktoré majú práve spojitosť so spomínanými rodovými stereotypmi. Od mužov sa očakáva, že sa dokážu ubrániť, pretože sú silní, odvážni, statoční a ich týranie nezodpovedá tradičnému poňatiu mužskej roly.⁶ Zaujímavú myšlienku uvádza Godenzi: vychádzajúc z novely Bertolda Brechta, kde jedna z postáv hovorí: „*Žiadny muž sa nenarodí ako „mäsiar“.* Stáva sa „*tvrdým chlapom*“ trvá to čas a je to nákladné. Takáto osobnosť musí byť budovaná. Hoci máme biologický aparát, ktorý nás robí schopných dopúšťať sa násillia (u mužov možno o trocha väčší než u žien), na vlastnom biologickom základe je to len niekoľko patologických prípadov, ktoré vyvolali akt násillia. Ak to nie je biológia, môže to byť len sociálny svet.“

¹ MÁTEL, Andrej. 2010. Domáce násillie ako sociálno-patologický jav. In: BARGEL, M. – MÜHLPACHR, P. et al. *Inkluze versus exkluze – dilemata sociálnej patológie*. Brno : MSD, 2010. ISBN 978-80-87182-12-3, s. 108-117.

² BOSÁ, M. 2009. Rodovo citlivá výchova - predpoklad rodovej rovnosti, In.: BOSÁ, M. - FILADELFIOVÁ, J. (eds). *Učiteľky a riaditeľia. Rodová nerovnosť a rodová segregácia na stredných odborných školách.*, Prešov : EsFem 2009, s. 75 - 86, ISBN 978-80-970309-5-7

³ GODENZI, A.: Muži a násillie : Logika nerovnosti, In: Súbor prednášok z medzinárodného seminára v Štrasburgu, Informačné a dokumentačné stredisko o Rade Európy, Bratislava, 1998, s.8-13.

⁴ Koncepcia rovnosti príležitostí mužov a žien. Materiál vypracovaný Odborom rovnosti príležitostí Ministerstva práce, sociálnych vecí a rodiny SR a schválený vládou SR uznesením č. 232/2001. Bratislava: marec 2001. Dostupné na: <http://www.employment.gov.sk>.

⁵ BURIÁNEK, J. et al. 2006. *Domáci násillí – násillí na mužích a seniorech*. Praha/Kroměříž: TRITON. ISBN 80-7178-803-1

⁶ ŠPATENKOVÁ, N. 2011. „Násillné osoby.“ In *Domáci násillí: kontext, dynamika a intervence*. Praha: Portál, s. 61-94. 2011, ISBN 978-80-7367-690-2.

Rôzne odlišnosti medzi mužmi¹ a ženami sa môžu týkať výchovy, socializácie, vzhl'adu, správania a podobne, rodová socializácia mužov je o poznanie viac vedená s dôrazom na disciplínu, prebieha s väčším dôrazom na agresivitu (napr.: chlapci sú povzbudzovaní k súťaživosti, k prekonávaniu prekážok a to napríklad vo forme hier , ktoré vykazujú znaky agresivity ovládanie emócií , ktoré podlieha najrôznejším obmedzeniam chlapci neplačú atď.) Ich komunikačné schopnosti tiež nie sú bežne toľko podporované ako u dievčat, vo verbálnych prejavoch ženy prevyšujú muža vo vyjadrovaní, aj v zapamätávaní verbálneho materiálu. Ženy hovoria viac a radšej ako muži, aj viac vyjadrujú svoje pocity a osobné skúsenosti. Muži sú v tomto ohľade oveľa zdržanlivejší. Muži trpia rodovým delením tém, pretože im nie je dovolené voľne hovoriť o omyloch , slabostiach, zúfalstve, citoch, pocitoch. Počet dokonaných samovrážd je u mužov vyšší než u žien , a prispieva k tomu aj okolnosť, že mnohí muži nechcú a nevedia pomenovať, čo cítia.

Týraný muž vyvoláva vo svojom okolí údiv či pohoršenie a reakcie blízkych môžu byť ovplyvnené rodovými stereotypmi, pretože naozajstný chlap sa predsa nenechá mlátiť od ženy a musí si dupnúť a ukázať jej, čo sa sluší a patrí . Ohrození však nie sú len tzv. " feminínni " muži, ale aj muži " maskulínni " nie sú ušetrení fyzických aj iných najmä psychologických útokov zo strany svojich partneriek.²

Rodovým stereotypom sú vystavení všetci, ich vplyv na naše myslenie a konanie si nemusíme byť vedomí a môžu začínať nenápadnými podnetmi, pretože rodové stereotypy³ sú pravdepodobne tie najzažitejšie stereotypy , ktoré máme. Badinterova⁴ uvádza , že výraz *battered man* (v preklade bitý muž) " vyvolá nanajvyš údiv, častejšie však pochybnosti a najčastejšie hurónsky smiech. Pri domácom násilí sa často stáva, že privolaná polícia automaticky zatkne muža, nie ženu, ktorá môže byť páchatelkou domáceho násilia. Na druhej strane bol v Nemecku otvorený pre týraných mužov prvý azylový dom, pretože podľa štatistík sa 5 - 10 % nemeckých žien podieľa na násilí a fyzicky napáda svojich mužov. Naďalej však pretrvávajú mýty a stereotypy, že celej verejnosti však vládne predstava že muži sú agresívni, zneužívajú svoju silu alebo naopak svojou silou slabšie pohlavie „zaštitujú“ . Ženy by nemali byť ako násilné osoby podceňované a nemalo by sa na ne nazeráť len ako na nežné bytosti. Dokážu byť násilné a kruté. *Ženské násilie* bolo dlhodobo prehliadané a tiež podceňované .

" *Ženy sú schopné zabíjať , ponižovať , mučiť nielen v dobách , kedy sa dejú výnimočné násilné udalosti. Nevraždia iba z ohrdutej lásky , alebo aby sa zbavili násilníckeho manžela , ale aj pre vlastné potešenie a zo sadizmu . "* ⁵ Vzhľadom k náročnosti získania empirických dôkazov, uvádzajú oficiálne štatistiky 2-5 % prípadov , v ktorých je muž napadnutý ženou, takýchto prípadov však môže byť v skutočnosti oveľa viac.

¹ V literatúre sa môžeme stretnúť so štyrmi základnými imperatívami " naozajstného muža " , ktoré zodpovedajú dominujúcej predstave mužstvo v danej spoločnosti tzv hegemonnej maskulinite .

Podľa tejto predstavy má byť „ skutočný muž“ :

- Nezávislý, samostatný

- Musí sa vedieť presadiť , byť agresívny

- Nenechá sa nikým ovládať , naopak sám ovláda ženy aj mužov

- Skutočný muž nie je ženský , mal by sa vyhýbať akýmkoľvek ženským aktivitám , nie ešte ženskému správaniu. Muži sú agresívni , panovační , tvrdí , racionálne , asertívni . Majú väčší záujem o sex než ženy , sú viac promiskuitní In: GODENZI, A.: Muži a násilie : Logika nerovnosti, In: Súbor prednášok z medzinárodného seminára v Štrasburgu, Informačné a dokumentačné stredisko o Rade Európy, Bratislava, 1998, s.8-13.

² ŠPATENKOVÁ, N. 2011. „Násilné osoby.“ In *Domáci násilí: kontext, dynamika a intervence*. Praha: Portál, s. 61-94. 2011, ISBN 978-80-7367-690-2.

³ JANEBOVÁ, R.: *Sociální problémy z aspektu gender*. Hradec Králové: Gaudeamus 2006. ISBN 80-7041-512- 6.

⁴ BADINTEROVÁ, E: *Tudy cesta nevede: Slabé ženy, nebezpeční muži a jiné omyly radikálního feminismu*. Karolinum. Praha 2004 (pův. vydání2003), 145 s. ISBN 80-246-0885-5.

⁵ Tamtiež 2004,s.66

"Zanedbanie tejto témy ale nie je spôsobené iba tým, že sa feministický výskum samozrejme zaoberal hlavne násilím na ženách, a snád' dokonca bránil výskumu násilia zo strany žien (ako súčasť mužskej role). Rozvoj výskumu tejto problematiky záleží veľa na odvahe (mužských) výskumníkov prekonať oblasť tabuizovanej mužskej skúsenosti." ¹ Trendy vrámci genderovo špecifickej sociálnej práce poukazujú nato, že je potrebné ženskú agresivitu chápať ako pozitívnu životnú silu a viesť ženy k takému sebaoponímaniu, ktoré by nebolo pre ne sebadeštruktívne. ²

4 RODOVÉ STEREOTYPY, NÁSILIE A VOJENSTVO

Boli a budú ženy vždy len tými, ktoré by mali byť ochraňované „mužmi v zbrani“? Nemecká sociologička Christine Eifler ³ poukazuje na historické premeny vzťahu žien, vojen a obrany pred vznikom národných štátov, v období budovania moderných armád a napokon aj v čase, keď sa armády čoraz viac podieľajú na prevencii konfliktov.

Z rodového hľadiska vo vzťahu k násiliu počas vojnových konfliktov je zaujímavé pozorovať, ako sú nielen ženy ale aj *muži obeťami rodových stereotypov*. Po vypuknutí vojny muži nemali na výber. Všeobecná branná povinnosť, etické a ušľachtilé ideály ich vytrhli zo sociálnych väzieb a hrozba poškodenia zdravia a života ich desili a vyvolávali u nich snahu vyhnúť sa narukovaniu.

Rodový stereotyp potvrdzovali aj ženy podporujúce v prvej svetovej vojne protipacifistické myšlienky. Tieto mladé ženy zahanbovali bielymi pierkami, symbolmi zbabelosti, mladých mužov, ktorí neboli v uniforme. Prostriedky na vyhnutie sa narukovaniu boli skoro neobmedzené (od žiadostí, prosieb, korupciu až po anonymné udania). Únikom z frontu bola aj dezercia, útek do zajatia, simulanstvo, sebapoškodzovanie. Zaujímavá je aj legálna možnosť „nezaradenia do vojska“ alebo „vyreklamovanie“ z titulu, že ide o osobu nenahraditeľnú pre hospodárstvo. ⁴

Neoddeliteľnou súčasťou vývoja národných štátov v modernej forme, je predstava žien ako nebojujúceho celku. Ideálom budúcnosti je, že ľudstvo bude natoľko civilizované, že nebude považovať vojnu za spôsob riešenia konfliktov. Elshstain ⁵, ktorý sa zaoberá históriou modernej vojny sa zamýšľa filozoficky nad tým, že ženy boli označované za obeť, nebojujúce a mali zjavný vplyv na *zmiernovaní zbesilosti vojny*. ⁶ Moderná vojna prekonáva tradičné obmedzenia v rolovom predurčení a obsadzuje ženy do všetkých bojových pozícií, ⁷ vrátane teroristických útokov ⁸.

¹ ŠPATENKOVÁ, N.: „Násilné osoby.“ In *Domáci násilí: kontext, dynamika a intervence*. Praha: Portál, s. 61-94. 2011, ISBN 978-80-7367-690-2.

² Vlught derVan, J.: Female Social Work or gender specific SOCIAL Work with Women and Girls? Pp.18-23 in Hesser, K.E., Koole, W. Social Work in the Netherlands. Current Developments. Utrecht: SWP. JANEBOVÁ, R. *Otázky moderní feministické sociální práce: Emancipatorní, nebo genderově specifická sociální práce?* Sociální práce, č. 3, 2005. ISSN: 1213-6204

³ EIFLER, CH.: Gender Dynamics and Post-Conflict Reconstruction.: Peter Lang Publishing (January 2009). Publication Date: January 2009 | ISBN-10: 3631560583

⁴ DUDEKOVÁ, G.: *Strategie přežitia v mimoriadnej situácii. Vplyv veľkej vojny na rodinu na území Slovenska*. In *Forum Historiae, 2009, roč. 3. č. 1. s.2/online/*

⁵ ELSHTAIN, J. B.: *Ženy a válka*. Oxford University press 2005. In TOWNSHEND, CH: *Histórie moderní války*. Praha: Mladá fronta 2007. s. 314 – 327. ISBN 978-80-204-1540-0.

⁶ Tamtiež,

⁷ <http://www.onwar.eu/2012/04/14/afghanky-v-elitni-jednotce/>

⁸ DANICS, Š.: *Feminizácia a infantizácia sebevražedného terorizmu*. B. Bystrica: In *Bezpečnostné fórum 2010*. FPVaMV UMB, 2010, s. 103 – 110. ISBN 978-80-8083-980-2.

Ženy už čoraz častejšie nie sú nebojovníčkami v pasívnej tradičnej role, čoraz aktívnejšie sa ich emancipačné snahy¹ prejavujú aj v rozhodovaní o vlastnom živote, rodine, aktívne sa zapájajú do spoločenského diania, protestov, presadzovania v povolaniach rodovo netradičných, vojenstve², práve, politike, vede.³ To otvára nielen otázku ich participácie na mierotvorných procesoch ale aj priamej angažovanosti v bojových konfliktoch⁴. Je potrebné zamyslieť sa nad filozofickým a sociálnym rozmerom novej vlny násilia, ktoré to môže priniesť a ktoré ľudstvo doteraz nepoznalo.

ZÁVER

Môžeme konštatovať, že v súčasnosti dochádza k rúcaniu stereotypov a mýtov aj v takých oblastiach ako je *vzťah rodu a násilia*. Hodnotové systémy spoločnosti ovplyvňuje zvyšujúca sa potreba uznania rovnosti práv žien a mužov a ich rovnocenná participácia vo všetkých oblastiach, tiež možnosť rovnocenne spolupracovať na zabezpečení bezpečnosti a mieru. P. Ondrejkovič vo svojej optimistickej vízii konštatuje že „*Násilie má takto svoje teoreticko-filozofické, sociologické i psychologické aspekty. O to nástojčivejšie sú popri vedeckej analýze narastajúceho násilia, agresivity v spoločnosti a bezradnosti vedy naše úlohy v oblasti prevencie, etiky, sociálnej pedagogiky a sociálnej práce kde ešte jestvuje potenciálna možnosť dostať uvedené fenomény pod kontrolu.....*”⁵

Literatúra:

- ANDERSON, C.A. - BUSHMAN, B.J. Human Aggression. In *Annu. Rev. Psychol.*, 2002. vol. 53, p. 27–51. ISBN 9780199205431.
- BADINTEROVÁ, E.: Tudy cesta nevede: Slabé ženy, nebezpeční muži a jiné omyly radikálního feminizmu. Karolinum. Praha 2004 (pův. vydání 2003), 145 s. ISBN 80-246-0885-5.
- BURIÁNEK, J. et al. 2006. *Domáci násilí – násilí na mužích a seniorech*. Praha/Kroměříž: TRITON. ISBN 80-7178-803-1
- CEHELSKÁ, D.: *Příčiny intolerance a násilného správania voči migrantom*. In *Násilie v sociálnej práci*. Zborník príspevkov z 1. medzinárodnej elektronickej vedeckej konferencie KSP FF UPJŠ s medzinárodnou účasťou konanej v rámci projektu VEGA č. 1/0332/12 Filozofická fakulta UPJŠ v Košiciach 2013 ISBN 978-80-8152-063-1 tiež: <http://www.upjs.sk/pracoviska/univerzitna-kniznica/e-publikacia/#ff>
- ČÍRTKOVÁ, L. 2006. *Domáci násilí: fakta a paradoxy*. *Sociální práce/Sociální práca*, 2006, č. 2: str. 54-67. ISSN 1213-6204

¹ JANEBOVÁ, R.: Moc a autorita: genderové hľadisko. In JANEBOVÁ, R. – KAPPL, M. – SMUTEK, M. eds.: *Sociální práce mezi pomocí a kontrolou*. Hradec Králové: Gaudeamus. 2008. ISBN 978-80-7041-118-6.

² Jedným z ukazovateľov pohybu k postvojenскеj spoločnosti je rozširovanie civilných princípov a občianskych práv vojenského personálu. Preto je možné chápať rozširovanie vojenskej roly žien ako prehlbovanie občianskych práv a ukazovateľ širšieho historického pohybu od spoločnosti orientovanej na predpísaný status, ku spoločnosti orientovanej na výkon. V zahraničných armádach môžeme pozorovať čoraz výraznejšiu akceptáciu žien vo vojenskom prostredí, ktorá je odrazom celkového nástupu žien v rámci spoločnosti do ešte donedávna výlučne mužských pozícií. Spoločenská situácia u nás, ale aj v ekonomicky vyspelých západných štátoch nepraje tradičnej úlohe ženy – matky, preto ženy hľadajú také pozície, ktoré si spoločnosť cení omnoho viac. Viac či menej skryté bariéry vstupu žien do armády sa postupne vytrácajú, ešte stále však existujú veľké rozdiely v početnom zastúpení žien. To isté sa týka aj možností výberu jednotlivých funkcií. Služba žien v ozbrojených silách, aj napriek postupnej akceptácii zo strany mužskej väčšiny, stále vyvoláva polemiku. Aj v tých armádach, kde ženy majú pomerne vysoké zastúpenie, sa bránia rozhodovacie zložky ich nasadzovaniu do bojových operácií, problematické je aj vytváranie zmiešaných jednotiek.

³ HARDING, S.: *The Science question in Feminism*. Ithaca: Cornell University Press. (1986) In PAVLÍK, P.: *Gender a veda. ABC feminizmu*. Brno: NESEHNUTÍ, 2004. ISBN 80-903228-3-2. (www.ff.unipo.sk/kvds)

⁴ ELSHTAIN, J. B.: *Ženy a válka*. Oxford University press 2005. In TOWNSHEND, CH: *Histórie moderní války*. Praha: Mladá fronta 2007. s. 314 – 327. ISBN 978-80-204-1540-0.

⁵ ONDREJKOVIČ, P.: *Sociálna patológia*. Bratislava: SAV 2001. s. 81. ISBN 80-224-0685-6

- DUDEKOVÁ, G.: *Stratégie prežitia v mimoriadnej situácii. Vplyv veľkej vojny na rodinu na území Slovenska*. In *Forum Historiae*, 2009, roč. 3. č. 1. s2/online/DWORZECKI, J.: policajt – spoter ako nástroj predchádzania a potláčania chuligánstva na štadiónoch v Poľsku. In Zborník z vedeckej konferencie s medzinárodnou účasťou konanej dňa 20-21.11.2013 Bratislava 2014. Akadémia policajného zboru v Bratislave .ISBN- 978-80-8054-578-9. EAN -9788080545789.
- DWORZECKI, J. - ONDICOVÁ, M.-MLÝNEK, J: *SLOWACY WOBEC WYBRANYCH PATOLOGII SPOLECZNYCH* Pszyna 2013, Wydawnictwo Druk –Oficyna drukarska Z. Spyra. ISBN:978-80-62674-41-1.
- DANICS, Š.: *Feminizácia a infantizácia sebevražedného terorizmu*. B. Bystrica: In *Bezpečnostné fórum 2010*. FPVaMV UMB, 2010, s. 103 – 110. ISBN978-80-8083-980-2.
- ELSHTAIN, J. B.: *Ženy a válka*. Oxford University press 2005. In TOWNSHEND, CH: *Histórie moderní války* . Praha: Mladá fronta 2007. s. 314 – 327. ISBN 978-80-204-1540-0.
- GABURA, J. 2012. *Teória rodiny a proces práce s rodinou*. 1. vyd. Bratislava: IRIS, 2012. 318 s. ISBN 978-80-89256-95-2.
- GIERTL, M.: *Ľudské práva žien v dokumentoch OSN*, In : *Ľudské práva*, Aspekt, 1, Bratislava, 1997, s. 202 – 203. ISSN 1339-312X
- GODENZI, A.: *Muži a násilie : Logika nerovnosti*, In: Súbor prednášok z medzinárodného seminára v Štrasburgu, Informačné a dokumentačné stredisko o Rade Európy, Bratislava, 1998, s.8-13.
- HOFREITER, L.: *Securitológia*. L. Mikuláš: AOS. 2006. 138 s. ISBN 978-80-8040-310-2;
- HARDING, S.: *The Science question in Feminizm*. Ithaca: Cornell Univrsity Press. (1986) In PAVLÍK, P.: *Gender a veda. ABC feminizmu*. Brno: NESEHNUTÍ, 2004. ISBN 80-903228-3-2. (www.ff.unipo.sk/kvdsp)
- HURNÝ, R.: *Kto má vládnuť?" /*. In: *Kríza v politike - politika v kríze?* [elektronický zdroj] : zborník z medzinárodnej vedeckej konferencie konanej v dňoch 15. - 16. február 2012. - Prešov : Prešovská univerzita v Prešove, 2012. - ISBN 978-80-555-0692-0. - S. 304-309. Plný text: <http://www.pulib.sk/web/kniznica/elpub/dokument/Dudinska1>
- JANIČKOVÁ, J. 2008. *Dilema: kariéra ženy v zamestnaní - vo vede alebo v rodine*. In: *Elektronický zborník príspevkov z Konferencie o postavení žien vo vede v Slovenskej republike*. Bratislava : 2008. Dostupné na: <http://evlm.stuba.sk/WSDEBATE/>
- JANATA, J.: *Agrese, tolerance a intolerance*. Praha: Grada Publishing 1999. ISBN 80-7169-889-X.
- KORZENIOWSKI, L. F.: *Securitologia. Nauka o bezpieczeństwie człowieka i organizacji społecznych*. Kraków: EAS, 2008. ISBN 83-919932-7-2;
- KICZKOVÁ, Z.: *Rodové stereotypy: O štruktúre a fungovaní rodových stereotypov alebo prečo je dôležité rozlišovať medzi pojmami pohlavie a rod*. In: Kvapilová, E., Porubánová, S. (eds.): *Nerovné cesty k rovnosti: pohľady na ľudské a občianske práva žien na Slovensku*. Bratislava : BICFS, 2001. s.1 – 14.: FF 2002. ISBN 80-8068-088-4.
- JANEBOVÁ, R. *Otázky moderní feministické sociální práce: Emancipatorní , nebo genderově specifická sociální práce?* Sociální práce, č. 3, 2005. ISSN: 1213-6204
- JANEBOVÁ, R. 2006. *Sociální problémy z aspektu gender*. Hradec Králové: Gaudeamus. ISBN 80-7041-512-6.
- JANEBOVÁ, R.: *Moc a autorita: genderové hľadisko*. In JANEBOVÁ, R. – KAPPL, M. – SMUTEK, M. eds.: *Sociální práce mezi pomocí a kontrolou*. Hradec Králové: Gaudeamus. 2008. ISBN 978-80-7041-118-6.
- LIPPA, R A. 2009. *Pohlaví: příroda a výchova*. Praha: Academia. ISBN. 978-80-200-1719-2
- MACIEJEWSKI, J.: *Socjologiczne aspekty bezpieczeństwa narodowego*. Wrocław: Wydawnictwo Uniwersytetu Wrocławskiego 2001. ISBN 83-229-2125-X.
- MÁTEL, A.: *Domáce násilie ako sociálno-patologický jav*. In: BARGEL, M. – MÜHLPACHR, P. et al. *Inkluze versus exkluze – dilemata sociální patologie*. Brno : MSD, 2010. ISBN 978-80-87182-12-3, s. 108-117.
- ONDREJKOVIČ, P.: *Sociální patológia*. Bratislava: SAV 2001. s. 75. ISBN 80-224-0685-6
- KOLÁROVÁ M.: *Globalní muž a lokální žena? Feministický pohled na globalizaci*. Gender, rovné příležitosti , výskum.ročník 8 č.1.2007. ISSN. 1213-0028.
- SIPKO, A.: *Elementy rovnosti příležitostí uplatnění mužov a žien v stredoveku. Pozícia mužov a žien v monastických štruktúrach*. In: *Rovnosť príležitostí a zosúladovanie práce a rodiny v praxi moderných organizácií*. Elektronický zborník z medzinárodnej vedeckej konferencie. AOS.Liptovský Mikuláš 2012, 265s., s.181-185. ISBN: 978-80-8040-457-4.
- SIPKO, Adrián. *Politické prejavy cirkevnej heterodoxie v období sťahovania národov* In: *Orthodoxia – Zborník vedeckých štúdií venovaných cirkevnej histórii*. Gorlice : Diecezjalny osrodek ELPIS, 2012, s.210-225 ISBN 978-83-63055-09-7.
- ŠPATENKOVÁ, N. 2011. „Násilné osoby.“ In *Domáci násilí: kontext, dynamika a intervence*. Praha: Portál, s. 61-94. 2011, ISBN 978-80-7367-690-2.
- ZIMERMANOVÁ, K. 2008. *Žena a veda – priority, možnosti, bariéry*. In: *Elektronický zborník príspevkov z Konferencie o postavení žien vo vede v Slovenskej republike*. Bratislava: 2008. Dostupné na: <http://evlm.stuba.sk/WSDEBATE/>
- ZAPLATINSKI, V. M. – MATIS, J.: *Bezopasnosť v eru globalizaci*. Kyjev: Centr učobovoj literatury. 2010. 142 s. ISBN 978-611-01-0146-2.

/Pan American Treaty against Violence/ in Final report of activities of the EG-S-VL, Group of Specialist for combating violence against women, Council of Europe, Strasbourg, June 1997, s.12,
http://www.instituttr.sk/download/b_holubova.pdf
http://fra.europa.eu/sites/default/files/fra-2014-vaw-survey-factsheet_sk.pdf
www.genderandpeacekeeping.org
[http://koktail.pravda.sk/materstvo-zien-je-neraz-v-praci-prekazkou-fgw-
/sk_kzs.asp?c=A071002_131840_sk_kzs_p20#ixzz1juhRFC9W](http://koktail.pravda.sk/materstvo-zien-je-neraz-v-praci-prekazkou-fgw-/sk_kzs.asp?c=A071002_131840_sk_kzs_p20#ixzz1juhRFC9W)
www.un.org/womenwatch
<http://www.onwar.eu/2012/04/14/afghanky-v-elitni-jednotce>

Recenzenti:

prof. dr. hab. Jan MACIEJEWSKI,
doc. RSDr. Jozef MATIS, PhD.

ROLA INFORMACJI W SYSTEMACH BEZPIECZEŃSTWA. WPROWADZENIE DO PROBLEMATYKI.

THE ROLE OF INFORMATION SECURITY SYSTEMS – AN INTRODUCTION

MAZUR Jadwiga,¹ MICHALCZYK Tadeusz²

Abstract: W artykule przedstawione zostaną ważne kwestie związane z rolą informacji w systemach bezpieczeństwa. Organizacje posługując się informacją mogą wpływać na stan bezpieczeństwa zwłaszcza w sytuacjach zagrożeń i konfliktów społeczno-militarnych. Informacja jest obecnie nowoczesną bronią w wojnie informacyjnej. Nowe zagrożenia wymagają więc nowego strategicznego myślenia również w zakresie komunikowania się. Powoduje to konieczność dogłębnych analiz zachowań jednostek i grup społecznych w sytuacjach zagrożeń bezpieczeństwa i sytuacji kryzysowych.

Słowa kluczowe: Informacja, komunikowanie, system bezpieczeństwa, zagrożenia, konflikt

Abstract: The article presents the important issues related to the role of information security systems. Organizations using the information can affect the safety appropriate to emergencies and conflicts socio-military. Information is now a modern weapon in the information war. New threats require new strategic thinking so also in the field of communication. This results in the need for in-depth analysis of the behavior of individuals and social groups in situations of security threats and emergencies.

Key words: Information, communication, security system, threat, conflict

INTRODUCTION

*“Knowledge, more than ever before, is power. The one country that can best lead the information revolution will be more powerful than any other.”*³ Information is now a modern weapon in the information war. New threats require new strategic thinking so also in the field of communication. This results in the need for in-depth analysis of the behavior of individuals and social groups in situations of security threats and emergencies. Organizations using the information can affect the safety appropriate to emergencies and conflicts socio-military.

Efficient management of the organization and its security system, including the security of information, requires observation of changes occurring therein, and such transfer of information, along with the selection of such channels that allow the execution of tasks and the achievement of the set objectives. Internal communication processes provide current knowledge about changes and organization functions of the system. One should note that within a system, many different organizations, or even organizational cultures, can run. An additional complication in communication can also be multiculturalism, which can affect the implementation of joint activities both positively and negatively.

Similarly, communication with the environment (without which no organization or system in which it operates is able to survive), gives one the ability to monitor changes and construct relations with other organizations so that to allow for its survival and development. Contemporary organizations and systems must dynamically adapt to changes in the environment, at the same time transform their internal structures. Implementation of objectives and overcoming changes resistance inside and outside requires the ability to improve, innovate and open up. It is associated with reforming, reorganizing and allocating resources depending on the current needs. This also applies to information resources.

¹ dr: Uniwersytet Pedagogiczny w Krakowie, Krakowska Akademia im. Frycza Modrzewskiego, Kraków ul. Spółdzielców 4/38. e-mail: jadwigamazur@interia.pl

² prof, dr. hab.: Uniwersytet Pedagogiczny w Krakowie, Krakowska Akademia im. Frycza Modrzewskiego, Kraków ul. Spółdzielców 4/38

³ A. Mattelart, *Spoleczeństwo informacji*, Wydawnictwo Universitas, Krakow 2004, p. 107

1 SYSTEM AND ORGANIZATION

Organization is a social mechanism for efficient achievement of certain agreed objectives by such means as the group character of the acting community provides.¹ A. F. Stoner states that the term “organization” has two meanings – one implying institutions or functional groups, and the second referring to the process of organizing. In sociological terms it is a social collectivity, having a specific purpose, relatively isolated from the environment, distinguished by the predominance of formally structured internal relations, which implements the objectives and maintains an internal balance by means of regulating social behaviors of the participants – such as values, norms, myths or symbols, which designate the area of roles played in it.² A close look at organizations, especially those that are responsible for security, entails the need to “perceive and act upon the fact that the various aspects of security events or processes are interrelated and conditioned, that an event occurs at different levels,”³ which – as a consequence – implies the need to analyze organization at the level of both global and local systems, along with groups and individuals.

Defining the system is not an easy task, usually referring to the general definition of the systems theory. J. Lipiec, discussing the substantive content of social systems, shows three layers – material, human and culture.⁴ In contrast, J. Sztumski includes the morphology of the system, i.e. its internal structure, the structure of joint activity of its component parts to the common properties of all systems, that exist in mutual relations of varying degree of diversity, the system functions and positions that are implemented by the various components of the system, its hierarchy and ability to adapt. He also indicates the types of systems, such as conceptual and physical systems, simple and complex systems, dynamic systems, open and closed systems, stable and unstable systems, and autonomous and dependent systems.⁵ Most systems, including the society, possess two mechanisms: a mechanism for adaptation and a mechanism of evolution.

The adaptive mechanism, without changing the rules of operation, in certain situations may react to external factors within certain limits. If the external factor forces the system close to its limits of adaptation, the system dysfunctions increasingly. When the resilience of the system exhausts, it can lead to a crisis, and in the later stages to disintegration of the system. In the evolutionary mechanism, the evolution of the system is largely based on the observation of the adaptation mechanism, which determines the direction of the evolution. What happens is that the systems which stay within the limits of optimal response, function better than a system that in the same situation approaches the limits of adaptation, i.e. it is able to generate better resources.

The spread of optimal reaction are marked by the moments where the system approaches its limits, the crossing of which may lead to its collapse (e.g. in biology these are the highest and lowest temperature limits within which an organism is able to survive, and in the social world – a moment when the conditions no longer allow the system to continue and if it is not changed, this system ceases to exist). A system is able to survive in certain conditions. If these conditions change, the system evolves and – otherwise – if they remain unchanged, the system can collapse.

¹ D. Kat, R.L. Kahn, *Spoleczna psychologia organizacji*, PWN, Warsaw 1979, p. 32-33.

² J.A.F, Stoner, CH. Wankel, *Kierowanie*, PWE, Warsaw 1994 p.198.

³ J. Ziarko, “W poszukiwaniu modeli nauki o bezpieczeństwie”, in: *Bezpieczeństwo, teoria i praktyka*, No. 3-4 (II) Krakow 2008, p.17.

⁴ J. Lipiec., *Podstawy ontologii społeczeństwa*. PWN, Warsaw 1972, p.67.

⁵ J. Sztumski, “Systemowe ujęcie przemysłowego zakładu pracy”. *Kultura i Społeczeństwo*, 1978, No. 1-2, p. 165-173.

The adaptive potential marks the direction, which one of the systems will be able to make a transition towards another stage, under given conditions. The direction of change (evolution) is created by the environment which also creates a set of requirements and is – at the same time – co-formed by the evolving system. Therefore, it is not necessary to refer to the cause and effect (cause – effect relationship). One can talk about determinism in general. Security systems are complex and complicated. They include issues of numerous threats, on many levels. An additional difficulty of their operation is the process of globalization, which can affect all their levels in all aspects. The management of these systems, therefore, requires both extensive knowledge and skill in operation.

Both the system and the organization operate in an external and internal environments. Systems and organizations have their tangible and intangible assets. Intangible resources may include information that is collected, stored, analyzed and used in accordance with the objectives. Information resources, which are also knowledge resources, are subject to exchange in contact with the environment of the organization or the system. Developing dynamically, they affect the efficiency of the organization and dynamics of the objectives. This, in turn, requires continuous monitoring of information resources and knowledge resources, both in the internal environment of the organization and the system in which they function, and their external environment.

1.1 EXTERNAL AND INTERNAL INFORMATION AND SYSTEM SECURITY

The communication strategy, as the main part of the strategy of the organization plays a key role in the implementation of its principal aim – to ensure safety. The same information can be interpreted differently at different levels of the organization or the system of occupational safety. One that is an official order should be submitted in accordance with the applicable transmission channel, in a closed system of the organization, or between organizations.

In the analysis of an internal communication system of any organization, one should take into account senders, recipients, channels, communication efficiency factors, and agents that inhibit communication and feedback. Internal communication should be complete, factual, objective, its process of informing consistent, understandable and stocked with the overall principles and operating standards adapted to the customer segment.

Another important aspect is the external environment of the organization and communicating with both the stakeholders of the security system and the media, which may have a significant impact on the image of both the system and the organization in its functioning.

1.2 STAKEHOLDERS

Relations between the system safety organizations and other organizations and the public are particularly important, for all those involved. The system and its organizations, immersed in the environment, have the ability to play – manipulate the invisible relationships requiring knowledge and experience, along with innovative uses.

The specific game is evident in the development of security strategies, which need to involve many actors – stakeholders pursuing their goals.

The area in which the game for resources is played, is also an area of communication between many actors – stakeholders who are taking part in this game are both recipients and senders of information. Their information environment may be favorable or unfavorable.

Cooperation in the field of media and creation of information security has multi-dimensional advantages, but it is also a specific game where the rules are constantly modified and the game is played on, with new or old resources.

Offensive strategies make it possible to shift the field of activities, allow for a defensive position. Stakeholders in the security system must communicate with each other, transferring the necessary information to each other, which results in precisely devised common strategies.

2 SECURITY SYSTEMS ENVIRONMENTS

The concept of the 'environmental' is quite broad and includes both its interior and exterior surroundings, along with factors that exert an influence on it in the present and the future. The environments of security systems consisting of a number of organizations can be generally analyzed taking into account the legal, political, economic, financial, socio-cultural, technical and technological, as well as environmental and international aspects. Description of the present and the future must also be combined with the past of the organizations, especially those whose memory within the environment is not always associated with positive events.

The legal and political environment regulates the functioning of the system and its organizations in the state, along with the relations taking place between them; the economic environment refers to the condition of the economic system; social and cultural environment includes capital owned by individuals and groups; technical environment enables the transformation of resources into products and services. The international environment shapes the participation in the activities of other states with regard to the effects which the organization is subjected to. The impact of the general environment is long-term, multi-channel and spread over time. It requires a thorough analysis of the organization and the organization system whose purpose is safety.

The global environment, in turn, includes all of these events that involve globalized risks and that require novel approaches in their diagnosis, not only in technical but also cultural ones relating to all processes related to the migration processes. It also involves the issues related to the process of communication.

The dimension of information is one of the most important issues. Information and knowledge are power. Modern society is saturated with information and yet uninformed in its strategic areas of functioning. It needs information which it is able to understand within its cultural code, and provided in such a way that would allow it to decode it

In turn, the functional (intentional) environment is the impact of the system and its organizations and groups operating in the environment, which include customers and competitors, collaborators and strategic allies, suppliers and regulators (pressure, interest and lobbying groups). The closer environment is associated with the domain in which the system and its organizations operate. The internal environment is management, owners, social system of the organization (employees and their trade unions), organizational culture and the physical environment. Organizations and their environments interact to affect the decisions made. The measure in this respect is the effectiveness of the organization.

The macro-environment is a set of external factors beyond the scope of impact of the organization, however, having a significant impact on its operations. It includes its legal, economic and social environment.

The micro-environment (immediate, function environment) are the entities and competitive forces entering in direct contact with the organization, involved in a game with specific rules. In contrast to the macro-environment, there is a possibility of bilateral mutual influence of the active entities. This mutual influence also includes the communication channels.

The environment is always changing, and the very rate of change depends on many interrelated factors. Change is accompanied by the need to open to it and redefine objectives, which in turn requires information that allows one to monitor the external and internal environment.

The novelty of change involves, inter alia, the fact that the events of significant importance deviate from the solutions accepted and developed in the past, and therefore there is a need for new information, new methods of its acquisition and new ways of using it to implement the main objectives.

The growth of the rate of change in the environment reduces the time between the decision and its entry into force in the system and the organization. Also, the complexity of the environment increases, along with the interdependence of processes and phenomena, and the multipronged changes may affect it systematically and continuously (in the sphere of demographics, social life, quality of life and lifestyle, or technological development), or intermittently (environmental instability, e.g., change of government, legislation, etc.). Therefore, the information environment – both external and internal – often becomes the basis of organizations and a system in which they operate.

3 INFORMATION

The interest in information is very large in the modern world, both in the individual human being, and large corporations or countries. “When, in everyday life, we demand something, we do not expect that we will receive information yet unknown to anyone. On the contrary, in general we want to find something that – we believe – is known, but just not to us. ... But when we are looking for explanations in science, we focus on an answer which so far no one has had, and is not known in the social sense.”¹

It is difficult to provide a satisfactory definition of information. Usually, it is adjusted to the topic of undertaken considerations. One definition states that “information is a stimulus acting on the human reception system, causing production of an object of thought in his imagination, reflecting the image of a material or abstract thing (object, process, phenomenon, concept, etc.), which in his opinion (consciousness) is somehow associated with the stimulus.”² Information is also “data that 1) has a reference to ... understanding of reality, 2) is useful, and 3) may be transmitted.”³ Information is thus both a description and explanation of an object by its image representing its condition. The value of information depends on how it affects the decisions and shapes the reality. What is important, is also its quantity, quality, timeliness, accuracy, relevance, use and cost of acquisition. The information may also have zero value for its holder, if it is useless, if the holder has no measures to utilize it.⁴

Many authors use the term interchangeably with the term ‘message’, or even combining the two, e.g. “an image is a message that we read through interactive activities between information-communicate and reading and memorization of contents.”⁵ In these considerations, an important topic is taken up – deciphering of “graphic telegrams in the context of social advertising in the Internet reality, which takes place in the space that exists between the information space and the space of meaning.”⁶

¹ W. Pogorzelski, *Pitagorejskie życie badaczy systemowych - Operacyjny wyraz filozofii nowej ery*, Wydawnictwo Naukowe SCHOLAR, Warsaw 2004, p. 193.

² G. Nowacki, “Interpretacje pojęcia ‘informacja’”, in: *Informacja w walce zbrojnej, Materiały z sympozjum naukowego*, AON, Warsaw 2002, p. 17.

³ B. Gladstone, *Zarządzanie wiedzą*, Petit, Warsaw 2004, p. 56.

⁴ S. Forlicz, *Informacja w biznesie*, PWE, Warsaw 2008, p. 18

⁵ I. Politowicz, E. Markowiak, “Bezpieczny obraz w reklamie społecznej”, in: *Współczesne problemy bezpieczeństwa*, Andrzej Gałęcki, Magdalena Dalecka, Tadeusz Tabacznik, Eds. Uniwersytet Zielonogórski, Zielona Góra 2010, p. 411.

⁶ Ibidem p. 412.

This, in turn, allows for a multiplicity of interpretation and reinterpretation of the image resulting in a multiplicity of interpretations depending on the knowledge, cultural code, or the context in which it is read. It also depends on the function which, according to the intention of the sender, the information is to serve: “illustrating, interpreting, indicating, interrogatory. ... Therefore, the ‘content’ is extremely important – arising out of the form, that is, revealing the visual message in its very shape and mode of administration. The form is decisive as regards the interpretation of the message.”¹

Also the cultural space is significant, which is also information about its recipient – their experience, knowledge, and how they communicate. The information and image adapts to the cultural capital of the recipient, which affects both the creation and perception of the image. The message so constructed is complemented by means of persuasion that affect the behavior of its recipients.

Use of information in the communication process is quite complicated. Depending on the purpose of communication and the means of influence can be a significant tool in the management of the system and its organizations. Generally, four levels of communication are distinguished:

1. Intrapersonal communication held in the mind of the individual, during the development and discussion, formulation and encoding of transfer.
2. Interpersonal communication between two or three persons with a form of conversation or dialogue.
3. Group communication – in social groups and between them.
4. Institutional communication – in social institutions and between, taking the two varieties:
 - organizational communication - between formally independent institutional arrangements and members of the organization.
 - social communication - the institution of the social environment, taking into account the social communities (publics).²

In the communication process, also agreeing realities takes place. Verbal communication makes it possible to exchange information using words. In contrast, non-verbal communication is implemented at many levels of the biological process that uses natural expression of emotions, and the cultural process, in which patterns of behavior acquired and internalized in the socialization process are inscribed. Communication requires the ability to understand the information. It depends on the encoding of information and the decoding done by the sender and the recipient. The sender of a message, if he or she is actually interested in the correct decoding, should take care of these areas, taking into account the following features of the recipient: the cultural capital (attitudes, preferences, knowledge, behaviors, skills) including one used in the cultural and social exclusion; the impact of the original group and significant groups; the social capital (social features – networks, standards and trust that enable participants to effectively work together in the pursuit of common goals), post-materialist values (self-fulfillment and living in harmony with nature, cultivating tradition, quality of life, health, fitness, personal dignity), civilization competence (a wide collection of cultural predispositions involving willingness to political participation and self-government, discipline of work, educational aspirations, principles and ethical sensitivity).

¹ I. Politowicz, E. Markowiak, “Bezpieczny obraz w reklamie społecznej”, in: *Współczesne problemy bezpieczeństwa*, Andrzej Gałęcki, Magdalena Dalecka, Tadeusz Tabacznik, Eds. Uniwersytet Zielonogórski, Zielona Góra 2010, p. 412.

² *Dziennikarstwo i Świat mediów*. Zbigniew Bauer, Edward Chudziński, Tomasz Goban-Klas, Eds. Komunikowanie i media, Universitas, Krakow 2008, p. 21.

One should also take into account the dimension of the assigned identity (gender, kinship), acquired identity (professional, political, etc.), personal identity (clarifying the role) and collective identity (derived from a group in which the individual operates), as well as the deficit of identity. All these elements are necessary when transmitting a message – the transfer of information – the more that they define the objectives related to goals, decision-making and implementation of projects of all kinds (e.g., collaboration, research, etc.).

3.1 NATIONAL SECURITY OF INFORMATION

National security of information is particularly important in today's information society. Information that has now become the essence of being and at the same time is a precious commodity used for both good and evil, while its manufacture, storage, compilation and use as a means of persuasion has become widespread both in the media and in other organizations. At the same time, the sense of responsibility for the information is decreasing.

Information security is an extremely difficult matter, both in descriptive and analytical terms. An example of the use of information is the information superiority model proposed by H. Spustek, who states that “the widely available computer tools allow a thorough analysis of complex real processes. However, there is a need to create simple-to-build descriptive models, aimed at the study of complex phenomena occurring in the defense of the state.”¹ National information security is, therefore, particularly complex and its maintenance requires a lot of effort from both the system responsible, and stability/instability of the external environment.

3.2 THE MEDIA

Mass media have a significant impact on the form and reception of information. They serve as a source of information, entertainment and in some cases – integration. At the same time, there are a transmitter of propaganda and political marketing. They interact with the audience using means of persuasion in many areas. With the enormous access to the mass media, we are an uninformed/misinformed society. Barriers to access to information, inherent in functional illiteracy, the lack of decoders of culture – where information is formulated without knowledge of the culture of the society or its groups to which it is addressed – and information tunnels resulting from stratification of the public sphere – running parallel in the network and covering certain groups of customers with different cultural capitals.

The media often presents an image of the world indirectly in terms of U. Beck, as more and more unpredictable and uncertain, distributing emergency. According to this vision, risk eludes human perception, generates the loss of confidence and causes a breach of trust.² In turn, the according to the concept of S. Cohen who, after analyzing the mechanism of source events, proposes a model of interpretation of the phenomenon of moral panic as events returning with a specified frequency are defined as a threat to the current vision of the social order preferred by the authorities. The emerging reevaluations cause moral anxiety, fear of change, and are defined as a threat. It is not known how they will become the norm and accepted governance in the future. At the same time, moral panic is willingly used and presented by the media. Based on sensations and emotions, it becomes an easy carrier not only of information but also of means of persuasion. It raises certain concerns which cannot be underestimated by those managing security systems. An attribute of the postmodern lifestyle becomes incoherence, inconsistency, fragmentation, episodic character, different spheres of activity of individuals.

¹ H. Spustek, “Model przewagi informacyjnej”, in: *Współczesne problemy bezpieczeństwa*, Andrzej Gałecki, Magdalena Dalecka, Tadeusz Tabacznik, Eds. Uniwersytet Zielonogórski, Zielona Góra 2010, p.329.

² U. Beck, *Spółczesność ryzyka. W drodze do innej nowoczesności*, Warsaw 2002, p.222 and onwards.

They are accompanied by attitudes towards risk and uncertainty: a pragmatic acceptance of life as it is, consistent optimism, cynical pessimism, fighting the causes of hazards by organizing propaganda campaigns, creation of social movements. Bauman's besieged society is reevaluated by using the received information.¹ Information gives rise to re-defining security by individuals, groups and organizations.

CONCLUSION.

Today, "we live ... in a system oriented to technological development, accumulation of knowledge and increasing the level of complexity of information processing. In this world, the dominant form of integration of the social space are global networks which constantly circulate symbols, behind which flows of capital, influence, power are hidden ..." – which is why, especially now, the role of information which is also a carrier of knowledge and often a product of a high material and non-material value. Its role is particularly important in security systems because of both its value and possibility to be used affect our security. Part of this knowledge lies in the information gap, which does not allow for making decisions based on certainty. In addition, the boundaries of the security systems and their organization are increasingly blurred, and the nodes of information networks are being built around key core competencies. Systems, dependent on their complex and constantly changing environments, may have limited opportunity to the community of interests, so the role of information and communication is important, both in the real and virtual space.

Bibliography:

- Bauman Z., "Ponowoczesne wzory osobowe" *Studia Socjologiczne*, numer jubileuszowy 1/2011(200)
- Beck U., *Spoleczeństwo ryzyka. W drodze do innej nowoczesności*, Warszawa 2002
- Dziennikarstwo i Świat mediów*. Zbigniew Bauer, Edward Chudziński, Tomasz Goban-Klas, Eds. Komunikowanie i media, Universitas, Kraków 2008
- Forlicz S., *Informacja w biznesie*, PWE, Warszawa 2008
- Gładstone B., *Zarządzanie wiedzą*, Petit, Warszawa 2004
- <http://technopolis.polityka.pl/2007/rozmowa-z-mirosława-marody-o-spoleczenstwie-informatycznym,01.03.11>.
- Kat D., Kahn R.L., *Spoleczna psychologia organizacji*, PWN, Warszawa 1979
- Lipiec J., *Podstawy ontologii społeczeństwa*. PWN, Warszawa 1972
- Mattelart A., *Spoleczeństwo informacji*, Wydawnictwo Universitas, Kraków 2004
- Nowacki G., "Interpretacje pojęcia 'informacja'", in: *Informacja w walce zbrojnej, Materiały z sympozjum naukowego*, AON, Warszawa 2002
- Pogorzelski W., *Pitagorejskie życie badaczy systemowych – Operacyjny wyraz filozofii nowej ery*, Wydawnictwo Naukowe SCHOLAR, Warszawa 2004
- Politowicz I., Markowiak E., "Bezpieczny obraz w reklamie społecznej," in: *Współczesne problemy bezpieczeństwa*, Andrzej Gałęcki, Magdalena Dalecka, Tadeusz Tabacznik, Eds. Uniwersytet Zielonogórski, Zielona Góra 2010
- Spustek H., "Model przewagi informacyjnej", in: *Współczesne problemy bezpieczeństwa*, Andrzej Gałęcki, Magdalena Dalecka, Tadeusz Tabacznik, Eds. Uniwersytet Zielonogórski, Zielona Góra 2010
- Stoner J.A.F., Wankel CH., *Kierowanie*, PWE, Warszawa 1994
- Sztumski J., "Systemowe ujęcie przemysłowego zakładu pracy". *Kultura i Społeczeństwo*, 1978, No. 1-2
- Ziarko J., „W poszukiwaniu modeli nauki o bezpieczeństwie”, in: *Bezpieczeństwo, teoria i praktyka*, No. 3-4 (II) Kraków 2008

Recenzenti:

prof. dr. hab. Jan MACIEJEWSKI,
doc. RSDr. Jozef MATIS, PhD.

¹ Z. Bauman, *Ponowoczesne wzory osobowe*. *Studia Socjologiczne*, special edition 1/2011(200), p. 435.

² Interview with Prof. Mirosława Marody, PhD, of the Institute of Sociology, Warsaw University, editor of the Polish translation of *The Network Society*, <http://technopolis.polityka.pl/2007/rozmowa-z-mirosława-marody-o-spoleczenstwie-informatycznym,01.03.2011>.

REALIZACJA POZAMILITARNYCH PRZYGOTOWAŃ OBRONNYCH W UCZELNI

IMPLEMENTATION OF NON-MILITARY DEFENSIVE PREPARATIONS WITHIN A UNIVERSITY LEVEL SCHOOL

MROŹEK Andrzej¹

STRESZCZENIE: Charakter współczesnych konfliktów zbrojnych i zagrożeń z nimi związanych powoduje, że znaczenie uczelni dla obronności wzrasta, gdyż coraz ważniejsza jest edukacja, innowacyjność i nauka. W uczelniach znajduje się najcenniejszy dla obronności czynnik – czynnik ludzki - znacząca część młodzieży i liczne grono osób z tytułami naukowymi. Żadne państwo nie może lekceważyć takiego potencjału, dlatego uczelnie objęte są programem pozamilitarnych przygotowań obronnych. Przygotowania obronne koncentrują się na opracowaniu zadań obronnych, których realizacja odbywać się będzie w czasie podwyższania stanów gotowości obronnej państwa, czyli w perspektywie czasowej liczonej w tygodniach. Natomiast warunkiem niezbędnym do osiągnięcia sukcesu w ewentualnym konflikcie zbrojnym jest posiadanie odpowiednio przygotowanych, wykształconych ludzi, co wymaga dłuższej perspektywy czasowej. Uczelnie są istotne dla budowania podstaw bezpieczeństwa państwa, w dłuższej, strategicznej perspektywie, przede wszystkim w czasie pokoju.

Słowa kluczowe: przygotowania obronne, zadania obronne, konflikt zbrojny.

ABSTRACT: Due to the character of today's armed conflicts and related threats, university level schools have become more important for the defense, because education, innovativeness and knowhow become more and more important in this field. University level schools have the factor most important for the defense- human resources – a large number of both young people and academics. No state can ignore such resources, and that is why university level schools are included in the program of non-military defensive preparations. But such preparations regard only the time required to achieve higher states of readiness of a country, viz. a time perspective in terms of weeks. Instead, a prerequisite for being successful in a possible armed conflict means educated people, appropriately prepared. Therefore, university level schools are important in view of building a base for national security in a longer, strategic run, this is to say, first of all, at peace.

Key words: defense preparations, armed conflict, defensive tasks.

WSTĘP

Jedną z ważnych funkcji państwa jest organizowanie przygotowań obronnych. Przygotowania te mają militarny i pozamilitarny charakter. Ogólnie biorąc militarne przygotowania realizowane są przez resort Ministerstwa Obrony Narodowej, natomiast pozamilitarne przygotowania odbywają się w pozostałych resortach oraz w ramach terenowej - rządowej i samorządowej administracji.

Prawo do obrony jest powszechną normą etyczną, oraz zapisaną we wszystkich cywilizowanych kodeksach normą prawną. Do obrony każdy ma prawo, także wtedy, gdy z łatwością może uniknąć agresji, na przykład poprzez ucieczkę. Ważną zasadą w obszarze obrony narodowej jest powszechny obowiązek obrony. Jest to właściwość ustrojowa. W urzeczywistnieniu zasady powszechności obowiązku obrony przejawia się między innymi demokracja i „rzeczypospolitość”.

Państwo do działań obronnych ma pełne prawo i obowiązek względem swoich obywateli, ma także prawo, aby oczekiwać od pracowników zatrudnionych w państwowych jednostkach organizacyjnych, które finansuje, zaangażowania się w proces realizacji przygotowań obronnych.

Współczesna wojna odbywa się w różnych wymiarach i wymiar wojskowy jest tylko jednym z wymiarów. Coraz ważniejsze są inne wymiary, dla których edukacja, innowacyjność i nauka mają zasadnicze znaczenie.

¹ Mjr. rez. Mgr.: Specjalista ds. Obronnych w Uniwersytecie Ekonomicznym w Krakowie, członek European Association for Security, Polska.

Przywołując w tym miejscu poglądy Alвина Tofflera: przetaczająca się obecnie przez świat rewolucja naukowo-informacyjna całkowicie zmieniła najważniejsze cele konfliktów. Najistotniejsze akcenty rywalizacji zostały przesunięte z walki o zasoby materialne na walkę o zasoby intelektualne i duchowe. Główna gra toczy się o ludzką świadomość. Jest to wojna bez linii frontów. Polem bitwy stał się umysł człowieka.¹

Musimy myśleć o przyszłości, warunkiem wstępnym zaś jest uwolnienie się od stereotypów myślowych, w przeciwnym razie nie sprostamy wyzwaniom współczesności.

1 BEZPIECZEŃSTWO NARODOWE WOBEC WYZWAŃ WSPÓŁCZESNOŚCI

Bezpieczeństwo narodowe współczesnych państw w znacznej mierze zależy od potencjału intelektualnego i technologicznego. Z opracowań analizujących zmiany w krajach o najwyższej dynamice potencjałów technologicznych i intelektualnych wynika, że potencjał tych państw jest silnie sprzężony z „instytucjami wiedzy”, jak: uniwersytety, ośrodki badawcze, parki technologiczne, a także nowatorskie programy edukacyjne i społeczne.²

Współcześnie problemy obronności należy postrzegać i rozumieć w ponadnarodowym wymiarze: regionalnym, cywilizacyjnym i globalnym. Na bezpieczeństwo narodowe Polski w XXI wieku wpływ wywierają procesy zachodzące w globalnym środowisku bezpieczeństwa. Cechują się one dużą dynamiką i złożonością zmian oraz występowaniem zagrożeń asymetrycznych, z których najgroźniejsze to: terroryzm, proliferacja broni masowego rażenia i środków jej przenoszenia, międzynarodowa przestępczość zorganizowana oraz zagrożenia w cyberprzestrzeni.³

W wyniku procesów cywilizacyjnych oraz zmian systemowych w obszarze obronności zaistniały istotne zmiany, w związku z czym istnieje potrzeba dostosowania podejmowanych działań do tych zmian. Myślenie o wspólnej Europie nie stoi w sprzeczności z potrzebami obronnymi państwa. Gdyby kiedyś nasze państwo przekształciło się w jeden ze stanów zjednoczonej Europy, bądź gdyby stało się elementem super- czy subcywilizacji niewiele by to zmieniło. Istotnym jest aby był to liczący się stan i ważny element.

Wojna jest zjawiskiem społecznym, co do tego stwierdzenia nie ma już obecnie większych sporów pomiędzy teoretykami. Aby zrozumieć współczesną wojnę, trzeba zrozumieć współczesne społeczeństwo. W nowej rzeczywistości społecznej najważniejszymi miejscami wytwarzania wartości gospodarczej i akumulacji kapitału nie są już fabryki, tylko sieci telekomunikacyjno-medialne. To nowe globalne, przemysłowe społeczeństwo informacyjne Manuel Castells nazywa „społeczeństwem sieciowym”. Inni używają określenia „społeczeństwo informacyjne” lub, jak Armand Mattelart - „społeczeństwo informacji”. Przyczyny wojen też bywają społeczne, są nimi patologie - korupcja, klikowość, nadmierne rozwarstwienie społeczne i itp.

Cele ekspansji osiąga się współcześnie innymi sposobami i innymi środkami niż dawniej. Nowe możliwości technologiczne stwarzają możliwości „przenikania” w skali mikro, natomiast nowoczesne środki masowego rażenia zapewniają skuteczne oddziaływanie w skali makro. Współczesna wojna nie ma określonych granic w czasie i w przestrzeni. Wynika to z płynnej rzeczywistości, wielowymiarowości konfliktów oraz z globalizacji - która nie uznaje granic. Są granice państw określone geograficznie i politycznie, ale te granice nie oznaczają już tego samego, co dawniej. Kiedyś w ramach wytyczonych granic odbywało się całe życie społeczne, gospodarcze i kulturalne. W czasie wojny granice stanowiły fronty i rubieże walczących wojsk, dziś tak nie jest.

¹ Por.: A Toffler., *Trzecia fala*, Państwowy Instytut Wydawniczy, Warszawa 1985, s. 501-504.

² *Biała Księga Bezpieczeństwa Narodowego Rzeczypospolitej Polskiej*, Warszawa 2013, s. 86.

³ *Strategia Rozwoju Systemu Bezpieczeństwa Narodowego Rzeczypospolitej Polskiej 2022*, Warszawa 2013, s. 3.

Dla współczesnej wojny nie jest najważniejszy wymiar terytorialny, toczy się ona w różnych wymiarach. Nie da się wytyczyć granic w cyberprzestrzeni, w kosmosie czy w gospodarce, które to obszary są elementem współczesnej rzeczywistości, również, a może przede wszystkim rzeczywistości wojskowej. Zjawisko terroryzmu, które w ostatnich latach zaistniało w różnych częściach świata, w tym na uczelniach, także przekonuje nas o swoim globalnym charakterze.

Konflikty zbrojne, gdzie uczestnikami są nasi żołnierze na misjach pokojowych, to wojny typu regionalnego, peryferyjne, na obrzeżach cywilizacji. Cechuje je ograniczony zasięg oraz asymetryczność w podstawowych wymiarach: ludzkim, organizacyjnym i technicznym. Współczesne konflikty w znacznej mierze determinowane są przez czynniki kulturowe i cywilizacyjne. Zachód wypierany jest z tradycyjnych obszarów swych wpływów: na Bliskim Wschodzie i w Afryce. Dwa czynniki o tym decydują: ekonomia i demografia. Obydwa czynniki są niekorzystne dla Zachodu, w dłuższej perspektywie czasowej wymuszają konieczność przededefiniowania istniejących od wieków relacji i stają się źródłem nieuchronnych napięć.

Do współczesnych zjawisk determinujących bezpieczeństwo narodowe, stanowiących kontekst strategiczny tego bezpieczeństwa zalicza się: cyberprzestrzeń (cyberterroryzm), nowe technologie, działania w kosmosie, nowe narzędzia wojny gospodarczej oraz problemy gospodarcze i strukturalne. Skupiając się na tych zjawiskach, które w sposób szczególny dotyczą społecznych i edukacyjnych aspektów bezpieczeństwa narodowego, wypada w tym miejscu krótko scharakteryzować cyberterroryzm i wojnę gospodarczą.

Cyberprzestrzeń jest najnowszym obszarem ekspansji, przejawem agresywnych działań w cyberprzestrzeni jest cyberterroryzm. W strukturach obrony państw tworzone są specjalne departamenty, wydzielają się znaczne, często niekontrolowane fundusze na cele działań w cyberprzestrzeni. Również w polskim prawie, w ustawach o stanach nadzwyczajnych, ustawą z dnia 30 sierpnia 2011 roku, zostały wprowadzone zapisy o cyberprzestrzeni jako nowym obszarze konfliktu. W strukturach MON utworzono centrum działań w cyberprzestrzeni.

Z zagrożeniami w cyberprzestrzeni wiąże się problem ochrony tajemnic. Tajemnice zawsze były i są nadal bardzo ważnym elementem walki, ułatwią osiągnięcie przewagi nad przeciwnikiem. W zakresie ochrony informacji istotnym współcześnie problemem jest bezpieczeństwo teleinformatyczne. W sieci informacje chroni się pasywnie poprzez dyskrecję, a aktywnie poprzez szumy informacyjne i zalew, nadmiar informacji (najlepiej pasuje tu słowo „kamufaż”), służą do tego między innymi „booty” – programy wyszukujące i rozpowszechniające w sieci określone treści. Na gruncie wojskowym, o zwycięstwie nad przeciwnikiem decyduje współcześnie władza nad kodami kontrolującymi dostęp do informacji, bez nich najpotężniejsze pociski nie trafią w cel.

Wojna gospodarcza dotyczy ekonomii, stosunków międzynarodowych, finansów, zarządzania, materiałów, surowców - wszystkie te dziedziny są bardzo istotne dla obronności każdego państwa. Zarazem są to dziedziny nauczania w wielu uczelniach, zwłaszcza w uczelniach ekonomicznych. Współczesny model dominacji nie opiera się na ekspansji terytorialnej lecz na ekspansji gospodarczej. Mechanizmy wojny gospodarczej w sposób najbardziej efektywny pozwalają osiągać cele współczesnej wojny, które realizowane są poprzez zmuszenie przeciwnika do uległości i poprzez wykorzystanie jego potencjału we własnym interesie. Fryderyk Juliot Curie - prezydent Światowej Rady Pokoju – w połowie ubiegłego wieku, tak przewidywał współczesną wojnę: „Przyszła wojna będzie wojną niewidzialną. Dopiero, gdy dany kraj zauważy, że plony uległy zniszczeniu, jego przemysł jest sparaliżowany, a jego siły zbrojne niezdolne do działania, zrozumie wtedy, że brał udział w wojnie i że tę wojnę przegrywa”. Dla charakteryzowanych problemów bezpieczeństwa narodowego istotnym zjawiskiem ostatnich lat, jest zjawisko rozproszenia władzy i przesunięcia jej do ośrodków pozarządowych.

Nastąpił wzrost znaczenia organizacji pozarządowych: związki wyznaniowe, rynki, regulatory, grupy interesów, korporacje. Nie jest to jednak zupełnie nowe zjawisko, znane było już w minionych wiekach, powstawało i nasilało się wraz z kumulacją dóbr, a zwłaszcza wraz z kumulacją kapitału. Przykładem z historii są związki miast, hanzy i gildie, sprzeciwiające się władzy monarszej i książęcej. Efektem były długotrwałe, wyniszczające, zwłaszcza wewnętrzne wojny. Z kosmopolitycznych rozważań Urlicha Becka o władzy i przeciwwładzy we współczesnym świecie, jednoznacznie wynika, iż dla państwa nie ma logicznej alternatywy. Inne podmioty nie posiadają wystarczającej legitymizacji społecznej i nie sprawują swojej funkcji w przestrzeni publicznej w sposób tak kompleksowy, jak czyni to państwo.¹ Nikt oprócz państwa nie podejmuje zwłaszcza ciężarów socjalnych. Także finansowanie edukacji w znaczącej części realizuje państwo.

W odniesieniu do władzy istnieje dość rozpowszechniony pogląd, że władza posiada nieograniczone możliwości podejmowania decyzji, tymczasem prawda jest taka, że władza na ogół robi to co musi. W zakresie współczesnych konfliktów zbrojnych i zagrożeń z nimi związanych istnieje znaczna ilość obszarów tabu i rzeczy nienazwanych, rzeczy nienazwane zaś są trudno dostrzegalne. Problem polega na tym, że nie można w sposób pełny wyjaśniać i uzasadniać publicznie skomplikowanych zjawisk społecznych i politycznych. Jest to z różnych powodów niemożliwe i często bywa niewskazane. Dlatego przekaz publiczny jest uproszczony, odbywa się na skrót. Odwołując się w tym miejscu do znanych określeń Maksa Webera - o sprawach obronności decydować powinna i często decyduje „etyka odpowiedzialności”, a nie „etyka przekonań”. Taka sytuacja utrwała myślenie magiczne i życzeniowe, stereotypy oraz niską społeczną świadomość obronną.

Myślenie magiczne i życzeniowe polega między innymi na założeniu, że wojny nie będzie – co jest bardzo pożądane i chwalebne, ale mało realne. Popularny jest także pogląd, że jedno z najcenniejszych dóbr, jakim jest wolność, to jest coś takiego, co się każdemu należy, bez potrzeby zabiegania o to dobro. Istnieje ponadto dość rozpowszechniony pogląd, że wielkie rzeczy dzieją się tylko w zgiełku bitewnym i w hałasie, na tłumnych placach i na rynkach. Nic bardziej mylącego, wielkie rzeczy najczęściej dzieją się w ciszy i w spokoju.

W zakresie obronności bardzo ważna jest właściwa ocena sytuacji, jest ona między innymi podstawą definiowania zagrożeń. Niektóre zasygnalizowane wyżej problemy i wyzwania obronności, oprócz znaczenia merytorycznego mają także swoje znaczenie formalne. Ponieważ wyartykułowane są w przepisach oraz w oficjalnych dokumentach, to obowiązkiem władz uczelni, jest odnieść się do tych problemów i wyzwań oraz podjąć odpowiednie działania.

2 ISTOTA POZAMILITARNYCH PRZYGOTOWAŃ OBRONNYCH W UCZELNI

Przesłankami formalnoprawnymi działań obronnych są zapisy konstytucji oraz zapisy obowiązujących ustaw i rozporządzeń. Ocenia się, że w polskim prawie w zakresie obronności obowiązuje około 30 aktów prawnych rangi ustawy i rozporządzenia Rady Ministrów.

Do najważniejszych należą:

1. ustawa z dnia 21 listopada 1967 r. o powszechnym obowiązku obrony Rzeczypospolitej Polskiej,
2. rozporządzenie Rady Ministrów z dnia 21 września 2004 r. w sprawie gotowości obronnej państwa;

¹ Por.: U. Beck., *Władza i przeciwwładza w epoce globalnej*, Wydawnictwo Naukowe SCHOLAR, Warszawa 2005.

- rozporządzenie Rady Ministrów z dnia 13 stycznia 2004 r. w sprawie ogólnych zasad wykonywania zadań w ramach powszechnego obowiązku obrony, ustawa z dnia 29 sierpnia 2002 r. o stanie wojennym oraz o kompetencjach Naczelnego Dowódcy Sił Zbrojnych i zasadach jego podległości konstytucyjnym organom Rzeczypospolitej Polskiej.

Przedsięwzięcia obronne w uczelni realizowane są w oparciu o istniejące, wyżej wymienione przepisy prawa. W ramach resortowych regulacji prawnych, dotyczących szkolnictwa wyższego należy wymienić ustawę z dnia 27 lipca 2005 r. – Prawo o szkolnictwie wyższym oraz zarządzenie Nr 63/2011 Ministra Nauki i Szkolnictwa Wyższego z dnia 18 sierpnia 2011 r. w sprawie zasad planowania, organizacji i wykonywania zadań w ramach powszechnego obowiązku obrony.

Postanowienia ustawy – Prawo o szkolnictwie wyższym - nie odnoszą się bezpośrednio do problemów obronności. Dla analizowanej problematyki ważne są ze względu na fakt, że określają ogólne, organizacyjne ramy, ustalają kompetencje i regulują sprawy organizacyjne uczelni. Należy tu wymienić zwłaszcza artykuły: 13, 33, 40, 66, 227 i 229. Najważniejszą regulacją jest ustanowiona w artykule 70 Konstytucji i doprecyzowana w art. 4 ustawy autonomia uczelni.

Zarządzenie Nr 63/2011 jest zasadniczym dokumentem wykonawczym w dziale administracji rządowej nauka i szkolnictwo wyższe, który kompleksowo reguluje problematykę planowania, organizowania i wykonywania zadań w ramach powszechnego obowiązku obrony w Ministerstwie Nauki i Szkolnictwa Wyższego oraz w jednostkach organizacyjnych podległych ministrowi i w jednostkach przez niego nadzorowanych.

Działania planistyczne i organizacyjne, o których mówi zarządzenie, koncentrują się na realizacji zadań obronnych, przydzielanych dla uczelni przez Ministra. Jest to kilkadziesiąt przedsięwzięć przewidzianych do realizacji w trakcie osiągania wyższych stanów gotowości obronnej państwa, czyli w stanie kryzysu i w stanie wojny, wymagających przygotowania w czasie pokoju. Dodatkowo w zarządzeniu zwraca się uwagę na organizowanie i realizowanie szkoleń obronnych z pracownikami.

W zakresie szkoleń minister swoim corocznym zarządzeniem ustala główne kierunki szkolenia obronnego na dany rok. Szkolenie to dotyczy osób funkcyjnych. Edukowanie obronne dla studentów nie jest przewidziane. W wymiarze formalnym przygotowania obronne uczelni nie uwzględniają osób studiujących.

W 2013 roku weszły w życie dwa ważne dla obronności dokumenty: „Biała Księga Bezpieczeństwa Narodowego Rzeczypospolitej Polskiej” - dokument podpisany przez Prezydenta RP w czerwcu 2013 roku oraz „Strategia Rozwoju Systemu Bezpieczeństwa Rzeczypospolitej Polskiej 2022” - przyjęta uchwałą Rady Ministrów z dnia 9 kwietnia 2013 roku. Obydwa dokumenty w wielu miejscach odnoszą się do edukacji obronnej, w tym do przedsięwzięć edukacyjnych realizowanych w uczelniach. Poniżej zaprezentowane zostały niektóre, wybrane zapisy ww. dokumentów.

Biała Księga wymienia cztery dziedziny bezpieczeństwa narodowego:

- Obronna,
- Ochronna,
- Gospodarcza
- Spółeczna.

W składzie społecznej dziedziny bezpieczeństwa narodowego umiejscowione są sektory: kulturowy, demograficzny i edukacyjny, w ramach którego wymienia między innymi uczelnie publiczne i niepubliczne jako podmioty bezpieczeństwa narodowego.¹

¹ Por.: *Biała Księga Bezpieczeństwa Narodowego Rzeczypospolitej Polskiej*, Warszawa 2013, s. 19.

Na innych stronach Białej Księgi czytamy: „Obecne zagrożenia dla bezpieczeństwa państwa i jego obywateli są liczniejsze i bardziej kompleksowe niż miało to miejsce kilkadziesiąt, a nawet kilkanaście lat temu. Jest to jakościowo nowa sytuacja, która wymaga zmodyfikowania podejścia instytucji państwowych, samorządu terytorialnego oraz organizacji pozarządowych do spraw edukowania społeczeństwa w zakresie wiedzy o bezpieczeństwie.

W tym kontekście można wyróżnić dwa priorytetowe kierunki działania (realizacji szeroko rozumianej edukacji dla bezpieczeństwa): po pierwsze, podnoszenie świadomości społecznej w kwestii rozumienia współczesnych zjawisk i procesów, będących źródłem zagrożeń dla bezpieczeństwa, jak również wyposażanie obywateli w wiedzę i umiejętności pozwalające w sposób świadomy, celowy, efektywny i racjonalny reagować na pojawiające się zagrożenia. (...) Celem tego działania jest budowa powszechnej woli i gotowości społecznego zaplecza systemu bezpieczeństwa narodowego do jego obywatelskiego wsparcia oraz gospodarczego zasilania.”¹

Według Strategii Rozwoju Systemu Bezpieczeństwa Narodowego optymalizacja pozamilitarnych przygotowań obronnych w zakresie edukacji będzie obejmować: „poprawę funkcjonowania systemu szkolenia obronnego w państwie, m. in. poprzez zapewnienie regularności oraz zwiększenie skuteczności szkolenia obronnego prowadzonego w formie zajęć praktycznych, w szczególności ćwiczeń o zasięgu krajowym i regionalnym realizowanych łącznie z wieloszczeblowym, operacyjnym ćwiczeniem sił zbrojnych pod kryptonimem „Anakonda”. Ponadto, poprzez wzrost zaangażowania struktur pozamilitarnych w ćwiczeniach i treningach wojskowych oraz zwiększenie udziału w szkoleniu obronnym osób zajmujących kierownicze stanowiska w administracji publicznej w ramach Wyższych Kursów Obronnych.”²

Z kolei w Białej Księdze czytamy: „Potencjał intelektualny i technologiczny to czynnik o fundamentalnym znaczeniu dla bezpieczeństwa narodowego; podstawę do jego wypracowania stanowi nowoczesny, dopasowany do potrzeb system edukacji na każdym poziomie. (...) Sytuację tę należałoby potraktować jako znaczące wyzwanie, któremu należy sprostać w nadchodzącym okresie.”³

Konstatacja, która jest wynikiem analizowanych dokumentów, zawiera się w następującym stwierdzeniu: należy utrzymywać na dotychczasowym, wysokim poziomie, realizację pozamilitarnych przygotowań obronnych w uczelni przewidzianych na czas podwyższania stanów gotowości obronnej państwa oraz należy doskonalić przygotowania obronne w uczelni w czasie stałej gotowości obronnej, czyli w czasie pokoju.

3 POZAMILITARNE PRZYGOTOWANIA OBRONNE W UCZELNI – MOŻLIWOŚCI I POTRZEBY

Uczelnie publiczne, jako państwowe jednostki organizacyjne, mają przydzielane zadania obronne. Zadań jest kilkadziesiąt, pozamilitarne przygotowania obronne w uczelniach skoncentrowane są wokół tych zadań. Każde zadanie obronne wymaga odrębnego, starannego przygotowania pod względem organizacyjnym, merytorycznym i technicznym. Rektor jest koordynatorem wszystkich zadań obronnych w Uczelni, których przygotowanie i realizacja odbywa się w ramach wyznaczonych zespołów zadaniowych. Wraz z przemianami cywilizacyjnymi rola zadań obronnych w uczelniach wzrasta, dlatego, że obronność w coraz wyższym stopniu dotyczy czynnika ludzkiego i zależy od nauki, innowacji i edukacji.

¹ *Biała Księga Bezpieczeństwa Narodowego Rzeczypospolitej Polskiej*, Warszawa 2013, s.: 180-181

² *Strategia Rozwoju Systemu Bezpieczeństwa Narodowego Rzeczypospolitej Polskiej 2022*, Warszawa 2013, s. 64

³ *Biała Księga Bezpieczeństwa Narodowego Rzeczypospolitej Polskiej*, Warszawa 2013, s. 137

O ważności zadań obronnych świadczy fakt, że uczelnie nie mają przydzielonych żadnych innych, konkretnych zadań państwowych, a „Plany Operacyjne Funkcjonowania uczelni w warunkach zewnętrznego zagrożenia bezpieczeństwa państwa i w czasie wojny” (POF uczelni) są jedynymi dokumentami w takim trybie uzgadnianym i zatwierdzanym przez Ministra Nauki i Szkolnictwa Wyższego. Zadania obronne uczelni przewidywane są do realizacji w stanie kryzysu i w stanie wojny. Jest to perspektywa czasowa mierzona w tygodniach - w tak krótkim czasie nie osiąga się celów edukacyjnych. Praca u podstaw, praca organiczna, jaką jest działalność edukacyjna wymaga dłuższej perspektywy. W zakresie edukacji współczesne potrzeby obronności dotyczą zwłaszcza kreowania postaw patriotycznych i społecznych: wzajemnego szacunku, współpracy, pomocy, lojalności, solidarności, honoru, tolerancji i tym podobnych postaw oraz zachowań.

W uczelniach znajduje się najcenniejszy dla obronności czynnik – czynnik ludzki. Kiedyś studenci podlegali obowiązkowemu szkoleniu wojskowemu, obecnie nie ma takiej potrzeby, co nie oznacza, że dobrą rzeczą jest całkowite zaniechanie edukacji obronnej wobec tak ważnej grupy społecznej jaką są osoby studiuje. Po rezygnacji - z być może przesadnego i przestarzałego szkolenia wojskowego - wahadło wychyliło się w przeciwnym kierunku. W kontekście powszechnego obowiązku obrony, taką sytuację można postrzegać jako przejaw zlekceważenia, a nawet wykluczenia. W wymiarze systemowym powstała próżnia, w istotnym społecznym segmencie obronności, którą należy wypełnić. Przesłankę merytoryczną i formalną działań w tym kierunku mogłyby stanowić opracowane w 2013 r. przez Biuro Bezpieczeństwa Narodowego i Radę Ministrów, analizowane wyżej dokumenty. Postanowienia tam zawarte stanowić mogą merytoryczną i formalną podstawę dla sformułowania dwóch, trzech ogólnych zadań dla uczelni, przewidzianych do realizacji w czasie stałej gotowości obronnej. Zmiany mogłyby zaistnieć w ramach nowego planowania obronnego. W planowaniu obronnym, dla uczelni, nie w pełni odpowiednia jest formuła w brzmieniu: „w warunkach zewnętrznego zagrożenia bezpieczeństwa państwa i w czasie wojny”. Gdyby nie było w tym względzie systemowych przeszkód, to dla uczelni bardziej odpowiednią formułą planowania obronnego mogłaby być formuła: „w stanach gotowości obronnej państwa”, bądź: formuła: „w ramach pozamilitarnych przygotowań obronnych”. Wynika to z potrzeby uwzględnienia dłuższej perspektywy czasowej, niezbędnej na realizację zadań edukacyjnych. Inną możliwością jest odrębne potraktowanie zamierzeń czasu pokoju, poza planowaniem obronnym, i wypracowanie takiej formuły, która zapewni edukacyjne oddziaływanie obronne wobec osób studiuje.

Aby zrealizować postulowane zamierzenia nie ma potrzeby wprowadzania instytucjonalnych, systemowych zmian i kierowania na ten cel dodatkowych środków. Chodzi o docenienie problematyki edukacji obronnej w codziennej działalności uczelni o to, aby zwrócić na ten problem uwagę, aby zauważyć, że jest taka potrzeba. Nie może być tak, że w zakresie powszechnego obowiązku obrony studenci nikogo nie interesują. Pozyskanie nauczycieli akademickich do realizacji tego celu jest kluczem. Jest to zadanie niełatwe, wymaga od osób, które realizują takie cele bardzo dobrego przygotowania.

Istnieje znacząca ilość argumentów na poparcie powyżej sformułowanych postulatów i tez. Oprócz dokumentów rządowych i dokumentów Biura Bezpieczeństwa Narodowego argumenty takie można odnaleźć w zamieszczonej poniżej literaturze oraz w innych opracowaniach, zwłaszcza z zakresu filozofii, politologii, socjologii, ekonomii i wojskowości.

KONKLUZJA

Warunkiem niezbędnym do osiągnięcia sukcesu w ewentualnym konflikcie zbrojnym jest, obok nowoczesnego potencjału bojowego, posiadanie odpowiednio przygotowanych, wykształconych ludzi. Szkolnictwo wyższe jako dział administracji rządowej jest istotny dla budowania podstaw bezpieczeństwa państwa w dłuższej, strategicznej perspektywie.

W Białej Księdze Bezpieczeństwa Narodowego oraz w Strategii Rozwoju Systemu Bezpieczeństwa Narodowego RP 2022 znajdują się istotne, pozytywne zapisy dotyczące edukacji obronnej. Aby zapisy te nie pozostały tylko przejawem dobrych intencji muszą przybrać postać konkretnych zadań obronnych, co jest moim postulatem.

Produktem uczelni jest edukowanie. W bieżącej działalności uczelni ważna jest odpowiedź na następujące pytanie: czy edukacja może mieć znaczenie dla obronności państwa? Nie jest też obojętne jaki produkt powstaje w wyniku edukacji. Celem powinny być takie działania, które spowodują, że edukowani będą zdolni wesprzeć wysiłki państwa zgodne z narodowym interesem obronności.

W zakresie pozamilitarnych przygotowań obronnych w uczelni najważniejsze rzeczy mają miejsce na salach wykładowych.

Bibliografia:

- BECK Ulrich, *Władza i przeciwwładza w epoce globalnej*, Wydawnictwo Naukowe SCHOLAR, Warszawa 2005.
- CASTELLS M., *Spoleczeństwo sieci*, Wyd. PWN, Warszawa 2007.
- DAWIDCZAK Andrzej, GRYZ Jarosław, KOZIEJ Stanisław, *Zarządzanie strategiczne bezpieczeństwem. Teoria - praktyka – dydaktyka*, Wyd. Wyższa Szkoła Humanistyczno – Ekonomiczna w Łodzi, Łódź 2006.
- FLINT Colin, *Wstęp do geopolityki*, Wydawnictwo Naukowe PWN, Warszawa 2008.
- FLEMMING Marian, *Międzynarodowe prawo konfliktów zbrojnych*, Agencja Artekon, Warszawa 1991.
- GIDDENS Anthony, *Socjologia*, Wydawnictwo Naukowe PWN, Warszawa 2005.
- HUNTINGTON Samuel, *Zderzenie cywilizacji i nowy kształt ładu światowego*, Warszawskie Wydawnictwo Literackie Muza, Warszawa 2004.
- MACIEJEWSKI Jan, *Socjologiczne aspekty bezpieczeństwa narodowego*, Wyd.: Uniwersytet Wrocławski 2001.
- TOFFLER Alvin, *Trzecia fala*, Państwowy Instytut Wydawniczy, Warszawa 1985.
- WIATR Jerzy, *Polski interes narodowy: refleksje z historii i współczesności*, Wydawnictwo Instytutu Filozofii i Socjologii Polskiej Akademii Nauk, Warszawa 2012.

dokumenty odniesienia:

- Zarządzenie Nr 63/2011 Ministra Nauki i Szkolnictwa Wyższego z dnia 18 sierpnia 2011 r. w sprawie zasad planowania, organizacji i wykonywania zadań w ramach powszechnego obowiązku obrony;
- Strategia Rozwoju Systemu Bezpieczeństwa Narodowego Rzeczypospolitej Polskiej 2022 - przyjęta uchwałą Rady Ministrów z dnia 9 kwietnia 2013 roku;
- Biała Księga Bezpieczeństwa Narodowego Rzeczypospolitej Polskiej - opracowana przez BBN, podpisana przez Prezydenta RP w dniu 24 maja 2013 roku.

Recenzenti:

- prof. dr. hab. Jan MACIEJEWSKI,
doc. RSDr. Jozef MATIS, PhD.

KRÍZA AKO REZONÁTOR SOCIÁLNEHO NAPÄTIA A KOLEKTÍVNEJ NENÁVISTI

CRISIS AS A RESONATOR OF THE SOCIETAL STRAIN AND THE COLLECTIVE HATRED

MURDZA Karol¹

ABSTRAKT: Autor analyzuje sociálno-patologické aspekty súčasnej spoločenskej krízy. Charakterizuje jej podstatu a sociálno-patologické dôsledky. Poukazuje najmä na negatívne adaptačné stratégie, nárast sociálneho napätia a kolektívnej nenávisti. V závere upozorňuje na vplyv krízy na eskaláciu sociálneho napätia, zločin z nenávisti, polarizáciu a radikalizáciu spoločnosti. Príspevok je súčasťou riešenia výskumnej úlohy: Spoločenská kríza a jej prejavy vo vedomí a správaní mladých príslušníkov polície.

Kľúčové slová: kríza, sociálne napätie, sociálno-patologické javy, kolektívna nenávisť, nezamestnanosť, samovražednosť, dezorganizácia, dezintegrácia, sociálne ukotvenie, zločin z nenávisti

ABSTRAKT: The author analyses of the socio-pathological aspects of current social crisis. He characterizes its nature and socio-pathological consequences. Especially he notes in the negative adaptation strategies, increase social tensions and collective hatred. In conclusion he highlights the impact of the crisis on the escalation of social tension, hate crime, polarization and radicalization of the society. The contribution is part of the research tasks: Social crisis and its manifestations in the feeling and behavior of young police officers.

Key words: crisis, societal strain, socio-pathological phenomena, collective hatred, unemployment, suicides, disorganization, disintegration, social attachment, hate crime

ÚVOD

Boj proti extrémizmu a radikalizmu sa v materiáloch a dokumentoch rezortu ministerstva vnútra najčastejšie spomína v súvislosti s aktivitami extrémistických skupín, ktoré narúšajú verejný poriadok. Tento fakt potvrdzuje skutočnosť, že spomínanú problema-tiku na centrálnej úrovni zastrešuje odbor extrémizmu a diváckeho násillia úradu kriminálnej polície Prezídia Policajného zboru, ktorý zabezpečuje metodickú, medzinárodnú a medzire-zornú spoluprácu a zároveň vykonáva aj praktickú pomoc pre jednotlivé krajské riaditeľstvá Policajného zboru. Už samotné organizačné usporiadanie, v ktorom sa spája extrémizmus a divácke násillie naznačuje, že uvedený prístup nezohľadňuje širšie sociálne súvislosti a negatívne zdroje nárastu tzv. nových foriem extrémizmu. Toto konštatovanie nespochybňuje fakt, že medzi extrémizmom a diváckym násillím neexistuje vzájomná súvislosť. Upozorňuje iba na to, že boj proti extrémizmu i diváckemu násilliu je tak osobitý a špecifický, že každá z týchto činností by si zaslúžila existenciu samostatného koordinačného centra.

Cieľom príspevku je upriamiť pozornosť na spoločenskú krízu ako špecifický rezonátor sociálneho napätia a kolektívnej nenávisti, ktorý v skrytej podobe akumuluje extrémizmus aj mimo masových športových podujatí. Na nebezpečenstvo tejto tichej formy narastajúceho extrémizmu poukazuje Max Pickard v knihe „Hitler v nás.“ Týmto veľmi výstižne formulovaným názvom nás tento švajčiarsky lekár a spisovateľ nepriamo upozorňuje, že okruh potenciálnych nositeľov extrémistickej ideológie je oveľa širší a nemôžeme ho redukovať iba na vytypované rizikové subkultúry mládeže.

1 PODSTATA KRÍZY A JEJ SOCIÁLNO-PATOLOGICKÉ IMPLIKÁCIE

Spoločenská kríza priťahovala pozornosť filozofov a sociálne orientovaných mysliteľov už v dávnej minulosti. Kríza, z latinského slova „*crisis*“, znamená „rozhodnú chvíľu, obrat.“ Obdobný význam pochádza aj z gréckeho slova „*krizis*“, ktoré pôvodne označovalo „rozhodnutie, resp. rozhodný obrat“.

¹ Doc., PhD.: Katedra spoločenských vied, Akadémia Policajného zboru v Bratislave, Sklabinská 1, 835 17 Bratislava. e-mail: karol.murdza@minv.sk

Z praktických skúseností a histórie poznáme rôzne druhy a typy spoločenských kríz, ktoré dostali aj konkrétne prívlastky podľa toho, ktorú oblasť spoločenského života resp. región zasiahli napr. „*veľká hospodárska kríza*“, „*ropná kríza*“, „*cyperská kríza*“, „*kubánska kríza*“, atď. Okrem uvedenej klasifikácie sa podľa hĺbky a negatívnych dôsledkov rozlišujú krízy cyklické (pravidelne sa opakujúce, bez významnejších vplyvov na fungovanie systému), štrukturálne (odrážajú hlbšie rozpory systému) a systémové (znamenajúce kolaps systému a nutnosť jeho zmeny).

O kríze sa v sociálnych vedách nehovorí vždy iba v negatívnych súvislostiach. V dejinách spoločenského myslenia mala kríza paradoxne aj niektoré pozitívne účinky. Stala sa napríklad dôležitým impulzom vzniku sociológie, ktorej ambíciou, ako novej vedy o spoločnosti, bolo odstrániť spoločenský chaos a nestabilitu, spôsobenú krízou tradičnej spoločnosti. Inšpiratívny vplyv mala neskôr kríza aj na iniciovanie empirických výskumov rôznych sociálno-patologických javov (chudoby, nezamestnanosti) a problémov, ktoré prinášala industrializácia veľkomiest, napr. chicagská kriminologická škola.

Jedným z významných predstaviteľov sociologickej teórie, ktorí sa v minulosti systematicky zaoberali spoločenskou krízou bol P. A. Sorokin. Ruský emigrant, neskôr profesor sociológie na Harvardskej univerzite a autor viacerých podnetných prác z tejto oblasti. O vtedajšej spoločenskej kríze napísal Sorokin samostatnú knihu, ktorá vyšla v r. 1941 pod názvom *The Crisis of Our Age*. Neskôr, v r. 1948, bola preložená do češtiny ako *Kríza nášeho veku*. Základnou myšlienkou jeho diela je téza, že podstatou súčasnej krízy je rozpad základnej formy vládnuceho senzitivného systému modernej európsko-americkéj kultúry a spoločnosti. Nie je to iba neschopnosť prispôbiť sa novým ekonomickým a politickým podmienkam. Kríza, podľa Sorokina, postihla všetky oblasti západnej kultúry a spoločnosti. „Je to kríza jej umění a vědy, filosofie a náboženství, práva a mravnosti, zvyků a mravů, je to kríse v sociální, politické a ekonomické organisaci, kríse i v rodinném životě a v manželství – krátce je to kríse celého způsobu života, myšlení a jednání západní společnosti.“¹

Napriek nespochybniteľnému záujmu sociológie o spoločenskú krízu samotný pojem kríza nie je v teoretickej, ani empirickej rovine jednoznačne a uspokojivo definovaný. Na vysvetlenie podstaty súčasnej spoločenskej krízy, máme k dispozícii široké spektrum veľmi protichodných názorov a vedeckých paradigiem. V sociologickom slovníku je kríza definovaná ako „situácia, kedy je vážne narušené fungovanie určitého systému, či jeho časti.“² Ide skôr o štruktúrno-funkcionalistické vymedzenie, ktoré upriamuje pozornosť na zlyhávanie spoločenského systému, ale nekonkretizuje jeho príznaky.

Protichodné postoje týkajúce sa určenia podstaty spoločenskej krízy nepriamo determinujú aj následné diskusie o mieste spoločenskej krízy v kauzálnom reťazci kriminality, resp. o tom akým spôsobom vstupuje kríza do modalít kriminálneho správania. Podstatou sporu je otázka normality príznačná pre diferenciaciu názorov na vznik sociálno-patologických javov, vid'. obr. č. 1.

Z pohľadu kriticky orientovanej, konfliktualistickej kriminológie a sociológie je kríza považovaná nielen za príčinu rôznych sociálno-patologických javov, ale samotná kríza je vo svojej podstate označovaná za nenormálny, chorobný a škodlivý stav spoločnosti, tzn. sama o sebe je sociálno-patologickým javom. Z uvedeného dôvodu kríza nemôže mať ani iné, ako negatívne účinky. V používaných definíciách a charakteristikách sa pojem kríza preto spája so sociálnou patológiou. Vzťah medzi krízou a vznikom iných negatívnych javov, vrátane kriminality je preto logicky a zrozumiteľný.

¹ ONDREJKOVIČ, P. r a i. *Sociálna patológia*. Bratislava : Veda vydavateľstvo SAV, 2009, s. 10. ISBN 978-80-224-1074-8.

² Sociální rozdíly mezi skupinami. Centrum pro výzkum veřejného mínění. Sociologický ústav AV ČR. In: Tisková zpráva ov51220, s. 541.

Obr. 1

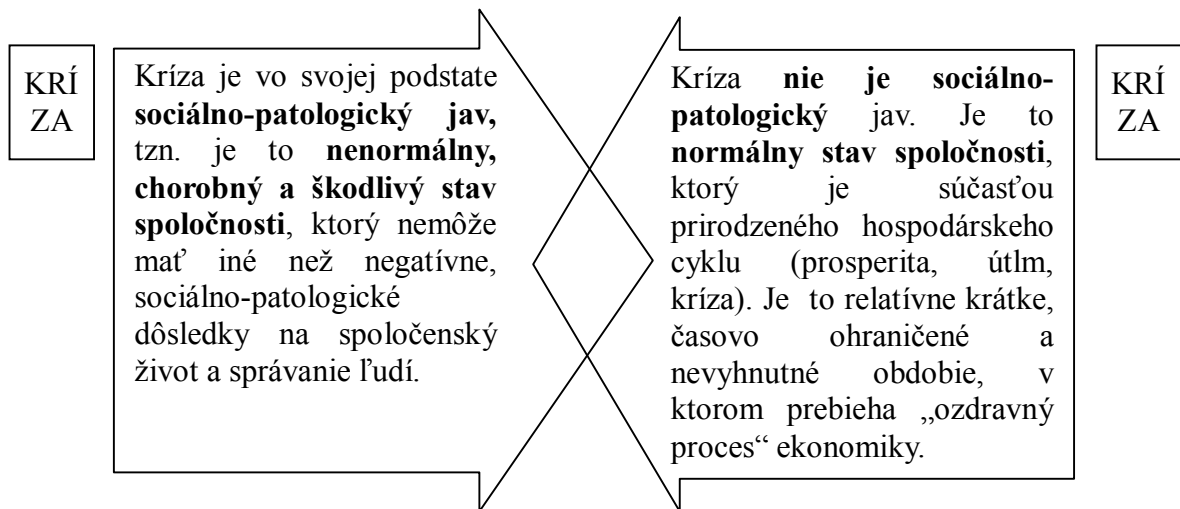

Iné vysvetlenie ponúka napr. Murray N. Rothbard, ktorého knihu „Veľká hospodárska kríza Ameriky“ s obľubou citujú najmä liberálne orientovaní ekonómovia. Kríza je považovaná za normálny stav spoločnosti, ktorý je súčasťou prirodzeného hospodárskeho cyklu, v ktorom sa striedajú rôzne obdobia. Je logické, že ekonomická a hospodárska konjunktúra nemôžu trvať večne a tak obdobia prosperity striedajú obdobie útlmu a krízy, za ktorými nasleduje ozdravenie, oživenie a naštartovanie nových impulzov ďalšieho rozvoja. Kríza je tak iba relatívne krátke obdobie, časovo ohraničený úsek spoločenského cyklu, resp. krátka etapa vo vývoji spoločnosti.

Kríza v tomto štruktúrno-funkcionalistickom ponímaní nemá iba negatívne, sociálno-patologické dôsledky, ale aj pozitívne funkcie. Staré, neprogresívne je nahrádzané, novým a progresívnym. Predchádzajúce obdobie ekonomického rastu, ktoré sa vyznačovalo nezdravým mrhaním zdrojov je následne nahradené obdobím krízy, ktorá je z hľadiska uvedeného cyklu nevyhnutným a prospešným obdobím nápravy ekonomiky na udržateľný stav. „Depresia“ je v podstate ozdravný proces, ktorým sa ekonomika prispôbuje plytvaniu a chybám boomu a obnovuje efektívny servis slúžiaci potrebám spotrebiteľov. Neefektívne firmy sú zlikvidované. Vlády by nemali zasahovať do tohto prirodzeného očistného procesu.

Je pochopiteľné, že každý z týchto protichodných názorov na podstatu spoločenskej krízy je determinovaný rôznymi ideologickými a hodnotovými postojmi, odlišnou osobnou skúsenosťou, ale aj reálne existujúcim rozdielnym priebehom spoločenskej krízy v rozmanitých krajinách. Napokon, tak ako chrípka má rozdielny priebeh podľa imunity ľudského organizmu, tak aj spoločenská kríza mala a má rôzne prejavy a dopady, ktoré naznačujú odlišný priebeh a spoločenské dôsledky krízy na životy ľudí v jednotlivých krajinách.

Najčastejšie sa kauzálny vzťah kriminality a krízy skúma od krízy ku kriminalite, pričom sa často zabúda, že existuje aj opačný vzťah, tzn. vzťah od kriminality ku kríze, vid'. obr. č. 2. Uvedená kauzalita kriticky poukazuje predovšetkým na kriminogénne pozadie vzniku súčasnej spoločenskej krízy. Faktom je, že proces súčasnej spoločenskej krízy v konečnom dôsledku odštartovala kriminalita „bielych golierov.“ Takto tento problém vníma aj verejná mienka. Kriminogénne pozadie vzniku finančnej krízy sa však v odborných komentároch zahmlieva oveľa miernejšími výrazmi, ako napr. „nezodpovedné správanie“ finančných inštitúcií, „manipulácia“ so štatistikami ratingových agentúr ap. Je evidentné, že za tým treba vidieť mediálne úsilie finančného sektora zbaviť sa zodpovednosti.

Obr. 2

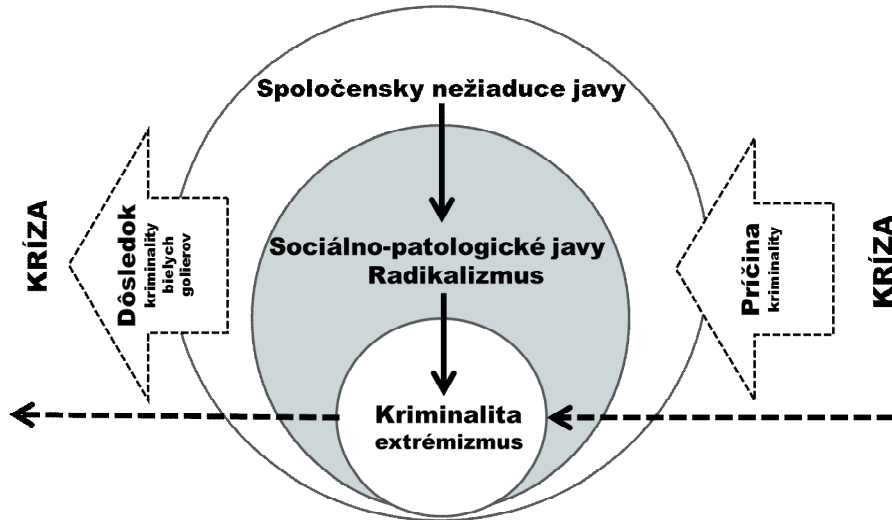

Na strane druhej treba otvorene priznať, že je veľmi problematické preukázať trestno-právnu zodpovednosť finančných inštitúcií s globálnymi dôsledkami. Dôvodom sú klasické problémy s dokazovaním a odhaľovaním kriminality bielych golierov. Obvineniam zo zvádzania klientov a vzniku realitnej bubliny už čelí „Bank of America.“ Podľa rozhodnutia súdu musí táto banka zaplatiť 8,5 mld USD (6,3 mld eur) za chyby spojené s predajom cenných papierov. Napriek tomu banka necíti zodpovednosť za zrútenie amerického realitného trhu.

Priamočiara kauzálna interpretácia spoločenskej krízy, ako bezprostrednej príčiny vzniku kriminality a sociálnej patológie, by bola veľkým zjednodušením celého problému. Vidieť za každým zločinom vplyv krízy znamená kriminalizovať všetky jej obeť, ktorých je oveľa viac než skutočných páchatel'ov trestnej činnosti. Sociopatom sa človek nestáva stratou zamestnania, tak isto ako aj podvodníci a neplatiči daní existujú aj v časoch prosperity a konjunktúry. Spoločenská kríza vstupuje do modality kriminálneho správania oveľa zložitejším spôsobom. Sprostredkovane a často v skrytej podobe. Nie vždy môžeme preukázať jej štatistickú závislosť s konkrétnymi javmi. Kríza vytvára nové kriminálne príležitosti, rozširuje motívy páchania trestnej činnosti a okruh jej potenciálnych páchatel'ov. Rozširuje kriminogénne zóny aj do oblastí, ktoré doposiaľ neboli systematicky a samostatne sledované, napr. zneužívanie fondov, sociálnych dávok, novodobé otroctvo.

Kríza špecifickým spôsobom poskytuje príležitosť organizovanému zločinu, ktorý vždy profituje z nedostatku legálnych príležitostí, možností a zdrojov. Kríza sa stáva „zlatou baňou pre organizovaný zločin.“ Vďaka krízovej situácii vzniká množstvo nových príležitostí na uskutočňovanie finančných podvodov. Kríza zároveň vyvoláva strach, ako ďalší dôležitý predpoklad fungovania mafie a prirodzene tým podporuje tzv. „mafianizáciu ekonomiky“.¹ Zvyšujúci sa tlak krízy na úsporu finančných nákladov vyvoláva rôzne adaptačné stratégie pomocou ktorých sa snažia podnikatelia prispôbiť svoje správanie tak, aby čo najviac ušetrili na zdrojoch, ale zároveň si udržali vysoký zisk. Minimalizácia nákladov a maximalizáciu zisku, aj za cenu podvodov, je základný princíp fungovania organizovaného zločinu v hospodárskej oblasti. Šetrí sa všade. Žiaľ, aj na tom, na čom by sa nemalo šetriť. Na Slovensku napríklad začali v týchto dňoch búrať tri mostné piliere rozostavaného mosta na úseku diaľnice D1 Jánovce - Jablonov pri Spišskom Hrhove, pretože stavebná inšpekcia zistila, že dodávateľská firma použila pri ich výstavbe nekvalitný betón. Obdobných príkladov je oveľa viac.

¹ KELLER, Jan. Tři sociální světy. Sociální struktura postindustriální společnosti. Praha : SLON, 211 s., ISBN 978-80-7419-031-5.

Zmenou pravidiel a podmienok fungovania ekonomického prostredia vytvára kríza podmienky nielen pre kriminalitu z tzv. „racionálnej voľby“, ale aj z „vynútenej voľby“, resp. z nemožnosti voľby: Ľudí k podvodom motivuje okrem chamtivosti aj strach zo straty zamestnania. Spolupáchateľmi v reťazci kriminality sa potom stávajú tzv. „tíchi pozorovatelia“, ktorí sa boja upozorniť na nepoctivosť a podvody z obavy o existenčné istoty.

Kríza vstupuje do sociálneho reťazca kriminality ako nový spojovací článok medzi niektorými nežiaducimi spoločenskými a socialno-patologickými javmi. V niektorých prípadoch sa stáva špecifickým „inkubátorom“ sociálne nežiaducich a sociálno-patologických javov tým, že urýchľuje ich dozrievanie a vytvára priestor pre kriminálnu kariéru. Uvedené skutočnosti je možné ilustrovať pomocou nasledujúcich etiologických línií, ktoré naznačujú kontúry potenciálnych vzťahov medzi všeobecnými dôsledkami krízy a ich potenciálnymi sociálno-patologickými a kriminogénnymi implikáciami, vid'. tab. č. 1.

Tab. 1 Dôsledky krízy a jej sociálno-patologické a kriminogénne implikácie

Kríza a jej dôsledky	Sociálno-patologické a kriminogénne implikácie dôsledkov krízy
Štrenie, obmedzovanie zdrojov, nákladov a výdajov	racionálne i vynútené adaptačné stratégie, využívanie nelegálnych zdrojov, prispôbovanie sa požiadavkám „doby“, obchádzanie zákonov, daňové podvody a raje, konkurzné mafie, kriminalita „bielych golierov“, ekologické havárie a kriminalita
Nezamestnanosť, chudoba a prehlbovanie sociálnych rozdielov	existenčná kríza, sociálna exklúzia, „working poors“, zóny chudoby, rodová nerovnosť, domáce násilie, nelegálna migrácia, novodobé „otroctvo“ „zablokovanie“ sociálnych príležitostí, sociálna nenávisť, radikalizmus, extrémizmus, rómska úžera, prostitúcia, sociálna „turistika“
Kríza práva, morálky a kultúry	nevymožiteľnosť práva, korupcia, bezzásadovosť, nemorálne praktiky („šmejdi“), mafianizácia justície, ekonomiky, prerastanie organizovaného zločinu do politiky
Dezorientácia a dezintegrácia	nárast nedôvery k bezpečnostným a právnym inštitúciám, anómia, samovražednosť oslabenie sociálnej kontroly, ochrany verejného poriadku, kriminalita ako produkt dezorientácie a dezintegrácie,
Oslabenie sociálneho ukotvenia človeka v jadre sociability (zdroj prosociálneho správania)	odklon od „prosociálneho“ správania, akceptácie spoločenských hodnôt a noriem, príklon k dissociálnemu, asociálnemu a deviantnemu správaniu, zlyhávanie sociálnych väzieb k primárnym a sekundárnym soc. inštitúciám (rodina, organizácie, škola, komunita, štát)

2 KRÍZA A SOCIÁLNE NAPÄTIE

Sociálne napätie je metaforický pojem prevzatý z fyziky, ktorým sa usilujeme popísať určité reakcie ľudí v konfliktných situáciách, resp. pri určitom narušení spoločenských vzťahov, sociálnej stability alebo rovnováhy spoločnosti. Z psychologického hľadiska napätia charakterizuje prežívaný pocit nejasného (neuvedomovaného) porušenia dynamickej rovnováhy organizmu. Napätie v spoločnosti obdobne ako napätie u jednotlivca súvisí s narušením určitej rovnováhy spoločenského organizmu, resp. stability konkrétne sociálneho subjektu. Prejavuje sa rôznym spôsobom a na viacerých úrovniach, čím zároveň determinuje aj fungovanie konkrétnych oblastí a sfér spoločenského života (politickej, ekonomickej, sociálnej, náboženskej, morálnej, duchovnej ap.). V medziľudských, skupinových vzťahov, sa napríklad prejavuje nepriateľskými, vzájomne si konkurujúcimi antagonistickými tendenciami, ktoré blokujú kooperatívne väzby.

Každý stav napätia vyjadruje určitý náboj, emocionálnu zložku, prostredníctvom ktorej manifestuje svoj potenciál. Vo fyziologickej rovine sa napätie vyznačuje svalovou tenziou, stuhnutosťou, či krčovitosťou. V spoločnosti je tento náboj niekedy nesprávne stotožňovaný s konfliktom, ktorý je skôr vyústením, resp. extrémnym spôsobom riešenia nahromadeného sociálneho napätia, aj keď na druhej strane nevyriešené parciálne konflikty generujú sociálne napätie s globálnejšími dôsledkami.

Sociálne napätie v spoločnosti je výsledkom viacerých faktorov. Podľa E. Denciovej je výsledkom kultúrnej a spoločenskej nerovnováhy na vplyvných a „odsúvaných“, ktorá práve v príslušníkoch marginalizovaných kultúrno-spoločenských skupín evokuje pocit sociálnej neslobody a nespravodlivosti. Autorka sociálnu neslobodu, charakterizuje ako:

- výsledok diskriminácie jednotlivcov alebo spoločenských skupín na báze ich kultúrnej, etnickej, rasovej, náboženskej a inej inakosti;
- pocit stiesnenosti, odkázanosti, podradenosti, bezmocnosti a úzkosti u nositeľov inakosti vo vzťahu k majorite;
- traumy z vlastnej inakosti a zo svojho sociálneho statusu a postavenia je (ako nám to dokazujú i dejiny) najčastejším dôvodom narušenia krehkej spoločenskej rovnováhy;
- zdroj občianskych nepokojov, revolúcií a mnohých kultúrno-spoločenských konfliktov.¹

Z niektorých starších sociologických výskumov zaoberajúcich sa touto problematikou (žiaľ viac v zahraničí než na Slovensku) vyplýva, že ľudia vnímajú príčiny sociálneho napätia najmä ako dôsledok reálne existujúcich sociálnych rozdielov. Na otázku čo vedie k hlbokému sociálnemu napätiu v spoločnosti odpovedalo až 48% opýtaných respondentov ČR, že sú to rozdiely medzi politikmi a ostatnými občanmi. Druhým najzávažnejším dôvodom boli rozdiely v majetku (40%) a za ním nasledovali rozdiely podľa národnosti a rás (37%). Zhruba pätina opýtaných sa domnievala, že k hlbokému sociálnemu napätiu vedú aj rozdiely v zamestnaneckom rebríčku medzi zamestnanými ľuďmi a ľuďmi bez práce a rozdiely v bývaní. Medzigeneračné rozdiely, rozdiely v zdravotnom stave, podľa vzdelania, rozdiely podľa rodinného usporiadania a podľa náboženského vyznania vnímalo ako príčinu hlbokého sociálneho napätia menej ako 10% účastníkov výskumu. Rozdiely medzi mužmi a ženami sa na sociálnom napätí podieľajú najmenšou mierou. Iba 2% opýtaných sa priklonilo k tomu, že tieto rozdiely vytvárajú hlboké napätie, naopak najviac ľudí (35%) uviedlo, že rozdiely medzi mužmi a ženami nevytvárajú sociálne napätie v spoločnosti vôbec.²

Uvedený výskum len potvrdzuje závery mnohých ďalších analytických štúdií (M. Tuček, J. Musil, J. Keller atď.),³ že najsilnejším zdrojom sociálneho napätia v postkomunistických krajinách, vrátane Slovenskej republiky, je:

- štiepenie spoločnosti na bohatých a chudobných (nie sociálna nerovnosť, ale „nesúmeriteľnosť“ – J. Keller, tzn. priepastná nerovnosť)
- etnické a národnostné rozdiely
- vzťahy medzi majoritou a neprispôsobivou minoritou (v podmienkach SR ne-Rómovia versus Rómovia)
- odlišné hodnotové a kultúrne vzory správania

¹ DENCIOVÁ, E.: Edukácia dospelých zameraná na elimináciu sociálnej nerovnosti. In LUKÁČ, Marek (ed). Edukácia človeka - problémy a výzvy pre 21. Storočie. *Zborník príspevkov z medzinárodnej vedeckej konferencie konanej 11.12.2012 v Prešove*. Prešov : Prešovská univerzita v Prešove, 2013, s. 77, ISBN 978-80-555-0825-2.

² SOROKIN, A.: *Krise našeho věku*. Praha, 1948, s. 1.

³ MUSIL, J.: *Sociální a kulturní soudržnost v diferencované společnosti*. Praha : CESES FSV UK, 2008, 54 s., ISSN 1801-1640; KELLER, Jan. *Tři sociální světy. Sociální struktura postindustriální společnosti*. Praha : SLON, 211 s., ISBN 978-80-7419-031-5.;

- strety medzi stúpenkami rozdielnych politických strán deklarujúcich rozdielne politické, integračné a bezpečnostné orientácie, ap.

To, že sociálne rozdiely sú zdrojom sociálneho napätia nie je v sociologickej teórii neznáme. V dejinách sociológie sa stretávame minimálne s dvoma protikladnými koncepciami sociálnej stratifikácie. Konfliktualistický prístup považuje rozdiely v spoločnosti za zdroj konfliktov, revolúcií a triedneho boja (marxizmus) a naopak, štruktúrno-funkcionalistický prístup považuje rozdiely za prirodzený stav. Nerovnosť prispieva k výkonovej orientácii, je stimulom konkurencie a súťaže. Problémom v spoločnosti pochopiteľne nie je samotná nerovnosť, ktorá vždy bola, je aj bude, ale skôr spôsob je legitimizácie. Veľká časť spoločnosti je schopná akceptovať sociálne rozdiely pokiaľ sú legitímne a sú v súlade s právom. Vnímanie spôsobu akým došlo k vzniku sociálnych rozdielov je veľmi dôležité aj pre ich správnu interpretáciu z pohľadu hodnotenia sociálnej spravodlivosti, či nespravodlivosti.

Podľa J. Kellera od poslednej štvrtiny 20. storočia sa prudkým tempom množia príznaky, že spojitá a jemne odstupňovaná sociálna nerovnosť je opäť nahradzovaná absolútnou, diskontinuitnou, niekedy až brutálnou nesúmeriteľnosťou (3, s. 11).¹ Za problém Keller považuje najmä skutočnosť, že spojitá pyramída majetku, moci a prestíže sa rozpadá a na ich obidvoch koncoch sa vydeľujú zvláštne sociálne svety, ktoré fungujú vlastnou logikou, vzdávajú sa jeden od druhého a všetkým hodnotám spoločnosti (3, s. 11).²

Eskalácia sociálneho napätia prebieha postupne (viď. obr. č. 3) a na zvyšovaní jeho stavu sa špecifickým spôsobom podieľa aj finančná, hospodárska, morálna a politická kríza.

Obr. 3

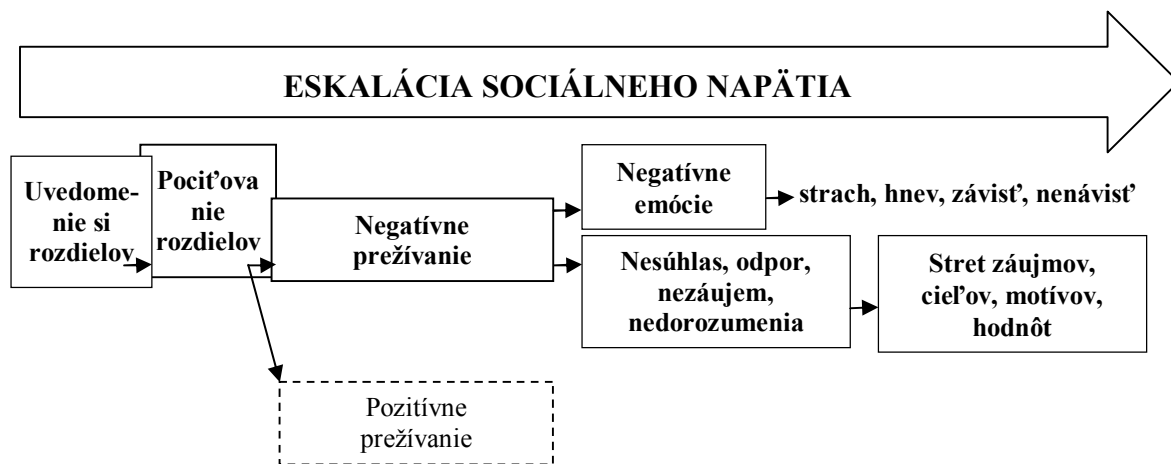

Kríza zvyšuje sociálne napätie najmä tým, že prehĺbuje sociálne rozdiely, ich nesúmeriteľnosť (bohatstvo - chudoba) a zároveň veľmi spôsobuje veľmi negatívne prežívanie týchto rozdielov. Deklasuje príslušníkov strednej triedy a vytvára novú kategóriu chudobných, tzv. „working poors.“ Kríza polarizuje spoločnosť (politicky, ekonomicky, sociálne, morálne), prehĺbuje asymetriu medzi kapitálom a prácou, produkuje „nové sociálne riziká“³ (J. Keller), podporuje populistické myšlienky a radikálne riešenia, atď.

¹ KELLER, Jan. Tři sociální světy. Sociální struktura postindustriální společnosti. Praha : SLON, s. 11. ISBN 978-80-7419-031-5.

² Tamtiež, s. 11

³ KELLER, Jan. Tři sociální světy. Sociální struktura postindustriální společnosti. Praha : SLON, 211 s., ISBN 978-80-7419-031-5.

3 VPLYV KRÍZY NA POLARIZÁCIU A RADIKALIZÁCIU SPOLOČNOSTI

Historické skúsenosti z predchádzajúcich kríz potvrdili, že kríza vždy prehlbovala sociálne rozdiely, polarizovala a radikalizovala spoločnosť. Viedla k vzniku populistických, nacionalistických, radikálnych hnutí a subkultúr. Klasickým príkladom je história hnutia Skinheads, ktorá siaha do obdobia druhej polovičky 60-tých rokov. Najskôr bola táto subkultúra odrazom apolitických sociálnych protestov robotníckej mládeže, ktorá sa snažila svojou módou a patriotizmom oživiť tradičnú anglickú robotnícku subkultúru. Neskôr v dôsledku krízy sa začalo toto hnutie politicky radikalizovať a štiepiť. Do svojho programu, rasisticky a militantne orientované smery tohto hnutia čoraz viac zaraďujú nenávisť voči prisťahovalcom a cudzincom.

Kríza a nezamestnanosť podporujú kolektívnu nenávisť voči prisťahovalcom nielen v prostredí radikálnych subkultúr, ale prenášajú sa do celej spoločnosti. Zvýšenie sociálneho napätia, nárast extrémizmu a odporu voči cudzincom je badateľný vo viacerých krajinách zasiahnutých krízou. Výnimkou nie sú ani relatívne bohaté krajiny s dostatočnou demokratickou tradíciou. Naposledy obyvatelia Švajčiarska v referende podporili iniciatívu populistickej Švajčiarskej ľudovej strany za obmedzenie počtu prisťahovalcov kvótami.

Na Slovensku v tejto súvislosti rezonuje víťazstvo M. Kotlebu, lídra politickej strany Ľudová strana Naše Slovensko, vo voľbách do vyšších územných celkov a skutočnosť, že predsedom Banskobystrického samosprávneho kraja sa stal človek označovaný za typického predstaviteľa extrémizmu. Prípady M. Kotleba je a bude predmetom analýz aj v budúcnosti. Mnohí politológovia i sociológovia si kladú najmä otázku, či víťazstvo Kotlebu zároveň znamená úspech extrémizmu na Slovensku.

Odpoveď nie je jednoduchá. Ponúka sa niekoľko vysvetlení. V prvom rade, Kotleba vyslal smerom k nespokojným voličom zrozumiteľné mediálne posolstvá o „cigánskych parazitoch“, ktorí zneužívajú sociálne dávky. Kríza žiaľ vyprodukovala v niektorých slovenských regiónoch tzv. „profesionálnych poberateľov sociálnych dávok“, na čo sú občania SR veľmi citliví. Neschopnosť štátu a samosprávy riešiť problémy s neprispôsobivými občanmi priniesla taktiež svoje ovocie. Zdrojom pre zisk volebných hlasov M. Kotlebu sa stali regióny charakteristické veľmi zložitou sociálno-ekonomickou situáciou jej obyvateľov, napr. nezamestnanosť Jelšava (49,4%), Brezno (34,5%), Tisovec (33,8%) a Hnúšťa (33,5%).

Bolo by veľmi zjednodušené si preto myslieť, že za volebným úspechom M. Kotlebu stoja iba stúpenci jeho extrémistickej strany. Víťazstvo Marián Kotleba, ako župan samosprávneho kraja je viac politickým produktom sociálnej nespokojnosti sklamaných a frustrovaných voličov, než produktom voľby holohlavých „náckov“. O to viac je toto poznanie nebezpečnejšie. Max Pickard v knihe „Hitler v nás“ vyjadril veľmi výstižne odkiaľ pramení táto hrozba. Kolektívna nenávisť je ukrytá v hlavách práve tých nespokojných, relatívne slušných občanov, ktorí každým dňom strácajú trpezlivosť a sú schopní podporiť aj extrémistov. Rétorika extrémistov sa pre skupinu frustrovaných a nespokojných občanov ľahko stáva zúfalou alternatívou sociálneho a politického protestu.

Ako modelový príklad radikalizácie pomerov v dôsledku hospodárskej krízy je možné uviesť situáciu v Grécku a na Ukrajine. Hospodárska kríza v Grécku vyvolala masové nepokoje a odštartovala sériu štrajkov, ktoré ochromili politický, hospodársky i spoločenský život v krajine. Mnohé radikálne pouličné demonštrácie mali typické znaky kriminálneho správania (násilnosti, výtržnosti, úmyselné poškodzovanie verejného majetku, rabovanie atď.). Okrem nebezpečných foriem davového správania sa zmobilizovali aj extrémistické skupiny, napr. Revolučný boj (EA), ktorý sa otvorene prihlásil k viacerým útokom na pobočky amerických bánk a ostatné krajne ľavicové i pravicové sily, napr. Zlatý úsvit.

Ukrajina stojí v súčasnosti na križovatke občianskej vojny alebo diktatúry. Skúsenosti zo zahraničia potvrdzujú, že na masových nepokojoch sa vždy priživujú aj rôzne extrémistické skupiny a živly. Na Ukrajine je to napr. extrémistická organizácia Právý sektor, ktorá sa odmieta podriaďovať vedeniu demonštrácií aj opozičným politikom.

Ide prevažne o stúpecov krajne nacionalistickej organizácie, ktorí vyzývajú demonštrantov, aby si priniesli zbrane. Násilie a chaos sú ideálnym priestorom pre aktivizáciu týchto síl. Účasťou v demokratickom boji získavajú takéto zoskupenia politické zásluhy, ktoré po prípadnom víťazstve chcú legalizovať.

4 „HATE CRIME“ - špecifický sociálno-patologický prejav kolektívnej nenávisti

Uvedenie si rozdielov vyvoláva celú osobitnú skupinu spoločensky nežiaducich javov súvisiacich s ľudskou neznášanlivosťou voči všetkému cudziemu a neznámemu. Príčiny obáv z neznámeho a cudzieho podľa P. Ondrejkooviča spočívajú pravdepodobne v neistote, v obave pred odlišnosťou, ktorá často prerastá do násilia voči cudzincom, voči inak zmýšľajúcim skupinám, prípadne voči osobám s rozdielnou farbou pleti, iného náboženstva alebo pôvodu.¹ Ľudská neznášanlivosť, prerastajúca do patologickej kolektívnej nenávisti má rôzne prejavy a podoby.

V rámci protixtrémistickej politiky v SR sa začal v poslednom období pertraktovať pojem „hate crime“ – zločin z nenávisti. Uvedený anglo-americký koncept nie je nový. Vznikol už v 70-tých rokoch v USA a neskôr výrazne ovplyvnil právne a politické diskusie, ktoré sa odrazili aj v legislatívnej oblasti. V 90-tých rokoch sa rozšíril aj do ostatných anglicky hovoriacich krajín (Veľkej Británie, Kanady). Ako dôvod nenávisti je uvádzaná príslušnosť k určitej sociálnej skupine definovanej na základe nasledujúcich skutočných alebo domnelých faktorov:

- rasy, národnosti a etnicity
- náboženstva
- sexuálnej orientácie (špecificky proti gayom, lesbám, bisexuálom/kám a transsexuálom/kám)
- genderovej príslušnosti
- postihnutia (fyzického, mentálneho)
- veku (špecificky seniorsky vek)
- triedy
- politickej orientácii.²

Hate crime sa podľa kriminológov prelína aj s ďalšími špecifickými druhmi kriminality, napr. extrémizmom a terorizmom. Uvedená koncepcia má mnohých zástancov, ale aj odporcov, ktorí vyčítajú tejto koncepcii najmä nejasnosť, neurčitosť, kultúrnu a administratívnu podmienenosť, zvyhodňovanie určitých obetí atď. Veľmi vážne sa zavedením tejto problematiky do trestného zákona začína zaoberať ČR a zároveň k tejto téme prebiehajú odborné diskusie (M. Mareš, Š. Danics ap.).

Podstatným rysom na odlíšenie zločinov z nenávisti od „bežnej“ trestnej činnosti je motivácia páchatel'ov, ktorá sa nazýva „*predsudková motivácia*“, resp. motivácia na základe predsudkov („*bias motivation*“). Podstata tejto motivácie spočíva v tom, že páchatel' si vyberá svoju obeť na základe kolektívnej charakteristiky, ktorá je spoločná pre celú sociálnu skupinu. Touto charakteristikou môže byť rasa, etnický pôvod, národnosť, náboženstvo, jazyk, alebo sexuálna orientácia.³

¹ ONDREJKOVIČ, P. a i. *Sociálna patológia*. Bratislava : Veda vydavateľstvo SAV, 2009, s. 375. ISBN 978-80-224-1074-8.

² MAREŠ M.: *Problematika Hate Crime. Zahraniční zkušenosti a možnost aplikace tohto přístupu v ČR s důrazem na trestné činy z nenávisti proti cizincům*. Brno: Masarykova univerzita v Brně, 2011, s. 4.

³ OTÁHALOVÁ, Lucie. *Násilí z nenávisti a nenávistné výroky motivované sexuální orientací nebo pohlavní identitou oběti*. s. 2. Dostupné na internete: http://lgbt.poradna-prava.cz/folder02/Hate%20crime_komparace.pdf

V zhromažďovaní nenávisti zohráva dôležitú úlohu obraz nepriateľa. Táto kategória je komplexným konštruktom, ktorý si podľa odborníkov vyžaduje niekoľko postupných krokov v procese delegitimizovania jeho „ľudstva“:

- depersonalizácia (postava Druhého stráca svoju osobnú identitu, stáva sa anonymným členom komunity)
- dehumanizácia (zníženie statusu druhého na úroveň divochovou, zvierat a démonov)
- pripísanie negatívnych atribútov (napr. agresor, hlupák, lakomec, slaboch)
- exklúzia, marginalizácia (napr. terorista, bandita, zlodej, vrah)
- pripísanie politických etikiet, čo je záležitosťou modernej doby (napr. nacista, fašista, imperialista, anarchista)
- komparácia so skupinami, ktoré patria do „repertoáru symbolov zla a zlých skutkov, ktoré si každá spoločnosť vytvára sama“ a kam by v európskom historickom kontexte mohli patriť označenia typu Hun, Vandal, Tatar/Turek ap.¹

ZÁVER

Škodlivé dôsledky súčasnej spoločenskej krízy sa dotýkajú viacerých spoločenských sfér (ekonomickej, politickej, morálnej, duchovnej ap.). Rovnako tak determinujú činnosť spoločenských inštitúcií, vrátane polície a život jej príslušníkov. Uvedený príspevok je jedným z výstupov riešenia výskumnej úlohy Akadémie PZ v Bratislave: Spoločenská kríza a jej prejavy vo vedomí a správaní mladých príslušníkov PZ (Výsk. 164) s cieľom zmapovať širšie spoločenské súvislosti tejto problematiky.

Literatúra:

- BEDNÁRIK, Rastislav, ONDREJKOVIČ, Peter. Sociálne ukazovatele a možnosti ich použitia. In: *Pedagogika.sk*, roč. 1, 2010, č. 2, s. 123-153.
- DENCIOVÁ, Eva. Edukácia dospelých zameraná na elimináciu sociálnej nerovnosti. In LUKÁČ, Marek (ed). Edukácia človeka-problémy a výzvy pre 21. Storočie. *Zborník príspevkov z medzinárodnej vedeckej konferencie konanej 11.12.2012 v Prešove*. Prešov : PU, 2013, 436 s., ISBN 978-80-555-0825-2.
- KELLER, Jan. *Tři sociální světy. Sociální struktura postindustriální společnosti*. Praha : SLON, 211 s., ISBN 978-80-7419-031-5.
- KOŠTÁLOVÁ, Petra. *Stereotypní obrazy a etnické mýty. Kulturní identita Arménie*. Praha : SLON, 2012, ISBN 978-80.7418-093-3.
- LUBELCOVÁ, Gabriela. *Kriminalita ako spoločenský fenomén. Úvod do sociologicky orientovanej kriminológie*. Bratislava: Veda, 2009, ISBN 978-80-224-1051-9.
- MAREŠ Miroslav. *Problematika Hate Crime. Zahraniční zkušenosti a možnost aplikace tohoto přístupu v ČR s důrazem na trestné činy z nenávisti proti cizincům*. Brno: Masarykova univerzita v Brně, 2011.
- MUSIL, Jiří. *Sociální a kulturní soudržnost v diferencované společnosti*. Praha : CESES FSV UK, 2008, 54 s., ISSN 1801-1640.
- MURDZA, Karol a i. *Spoločenská kríza a jej prejavy vo vedomí a správaní mladých príslušníkov PZ*. Bratislava: Akadémia PZ v Bratislave, Výsk. 164.
- OTÁHALOVÁ, Lucie. *Násilí z nenávisti a nenávistné výroky motivované sexuální orientací nebo pohlavní identitou oběti*. Dostupné na internete: http://lgbt.poradna-prava.cz/folder02/Hate%20crime_komparace.pdf
- ONDREJKOVIČ, Peter a i. *Sociálna patológia*. Bratislava : Veda vydavateľstvo SAV, 2009, ISBN 978-80-224-1074-8.
- SOROKIN, A.: *Krise našeho věku*. Praha, 1948.
- Sociální rozdíly mezi skupinami. Centrum pro výzkum veřejného mínění. Sociologický ústav AV ČR. In: Tisková zpráva ov51220.

Recenzenti:

prof. dr. hab. Jan MACIEJEWSKI,
doc. RSDr. Jozef MATIS, PhD.

¹ KOŠTÁLOVÁ, P.: *Stereotypní obrazy a etnické mýty. Kulturní identita Arménie*. Praha : SLON, 2012, s. 75. ISBN 978-80.7418-093-3.

ORGÁNY OCHRANY PRÁVA A SOCIÁLNA PRÁCA V SLOVENSKEJ REPUBLIKE PRI ZABEZPEČENÍ PRÁVNEJ OCHRANY A PRI OCHRANE ĽUDSKÝCH PRÁV A SLOBOD OBČANA.

AUTHORITIES PROTECTION LAW AND SOCIAL WORK IN THE SLOVAK REPUBLIC FOR SECURITY AND LEGAL PROTECTION FOR THE PROTECTION OF HUMAN RIGHTS AND FREEDOMS CITIZEN.

MÜLLER Pavel¹

ABSTRAKT: V príspevku v roku 2012 „Riadenie bezpečnosti zložitých systémov 2012“ sme sa zamýšľali nad otázkami podôb bezpečnosti vo svete všeobecne a podobami bezpečnosti v Slovenskej republike, v užšom i v širšom slova zmysle. Hovorili sme o tom, čo urobiť, aby Slovensko bolo bezpečným a lepším miestom pre život. V príspevku v roku 2013 s názvom „Slovenská republika ako právny štát pri zaistení bezpečnosti občana“ sme definovali niektoré pojmy (aj v latinčine), hovorili sme o obmedzeniach práv vo výnimočných situáciách, popísali sme úlohu a poslanie prokuratúry a súdov pri zaistení bezpečnosti občana. V dnešnom príspevku sa dotkneme teórií o štáte ako orgáne ochrany práva. Z „rýchlika“ prebehne historický exkurz koncepcií ochrany základných práv a slobôd, povieme si o ochrane detí a starých občanov o ochrane práv občanov a spomenieme právne normy riešiace túto ochranu.

Kľúčové slová: bezpečnosť občana, štát ako orgán ochrany práva, advokát, sociálna práca, ombudsman, Slovenské národné stredisko pre ľudské práva, polícia, mediácia, chránená osoba, trestný poriadok, trestný zákon.

ABSTRACT: In the paper in 2012, "Safety Management Complex Systems 2012, we reflect on issues of securing the world in general and of securing the Slovak Republic, narrower in the broader sense. We talked about what to do to Slovakia was a safe and better place to live. In the paper in 2013 entitled "The Slovak Republic as the rule of law in ensuring the security of citizens" we have defined some of the terms (also in Latin), we talked about the limitations of rights in exceptional situations, we described the role and mission of prosecutors and the judiciary in ensuring the security of citizens. In today's contribution touch theories about the country as a body of law protection. From the "express train" tracking historical excursion concepts of protection of fundamental rights and freedoms, we tell you about the protection of children and old persons and mention the legal standards addressing such protection.

Keywords: safety of the citizen, the state as a body protection law, lawyer, social work, Ombudsman, Slovak National Centre for Human Rights, police, mediation, protected person, Criminal Procedure, Criminal Law.

ÚVOD

„Je dôležité poznať stromy a vedieť čítať v ich letokruhoch, ale kto chce rozumieť celému lesu, potrebuje viac, potrebuje vedieť, ako sa les tvorí a obnovuje, čo tvorí a čo naopak oslabuje jeho rovnováhu, čo si v pojmosloví ošúchaných vtipov môže dovoliť medved' voči liške a čo liška voči zajacovi, kedy čo zarastá machom a ako do lesa nepustiť lykožrúta“²
Nie inak tomu je aj v prípade pochopenia úlohy štátu, ako nesmierne zložitého bezpečnostného systému, ktorý v prípade Slovenskej republiky v zmysle Ústavy Slovenskej republiky, ústavných zákonov a zákonov, ale aj v zmysle záväzkov komunitárneho práva a medzinárodných záväzkov má a musí chrániť život, zdravie, ľudskú dôstojnosť, ľudské práva a slobody...štátneho občana Slovenskej republiky.

Podstatou filozofie je správne formulovať otázku, a nie len dávať správne odpovede. Výsledkom zle formulovanej otázky môže byť nesprávna odpoveď. Uvažovanie o politike a práve (o moci, o štáte, o občani, ... - ako teórii), s cieľom nájsť riešenia pre konkrétne problémy a posunúť sa v dejinách ľudstva ďalej (ako praktická činnosť človeka). Vyriešiť problém, ktorý nastolil život žitý v našej každodennosti.

¹ Mgr.:Externý doktorand Prešovská univerzita, filozofická fakulta E-mail: pavel.fox@centrum.sk

² PROCHÁZKA, R., KÁČER, M. *Teória práva*, 1.vyd. Bratislava: C. H. Beck, 2013, 308 s. ISBN: 978-80-89603-14-5.

Aj keď, „už Thomas Hobbes vedel, že **vyučovanie klasických predmetov** by sa malo obmedziť, pretože **podnecuje nebezpečného ducha slobody**. A ak sa aj nezamýšľame nad históriou, neznamená to, že táto história netvaruje prítomnosť a neovplyvní budúcnosť.

Minulosť – prítomnosť – budúcnosť, sú previazané viac, než si to často uvedomujeme, „bez starovekého Ríma by nebolo modernej Európy“ dopĺňa autor tohto príspevku). *Národ, ktorý sa nevie poučiť zo svojej minulosti, nemá ani veľkú budúcnosť. Naši predkovia sú súčasťou nás samých, súčasťou našej prirodzenosti ...invencia a tvorivosť ľudského ducha ovplyvňovali sily a zdroje dejinného pohybu úžasnou mnohotvárnosťou svojich prejavov a plodov.*¹

1 ŠTÁT A BEZPEČNOSŤ

Štát bol a je *inštitúciou*, ktorá plní funkciu všeobecného *mediačného charakteru*, zaisťujúceho zrovnateľné podmienky pre sebarealizáciu jednotlivcov a *pre vytváranie stavu obecného dobra* v spoločnosti.

Svojou univerzálnosťou, obecnou politickou formou organizácie spoločnosti, ako aj verejným charakterom sleduje vytváranie a uplatňovanie pravidiel správania v spoločnosti. Sprostredkujúca funkcia štátu predpokladá nie len schopnosť tvorby všeobecne záväzných pravidiel správania sa a konania, ale aj spôsobilosť zaistiť ich realizáciu.

Úlohou štátu bolo a je poskytnúť svojim občanom ochranu pred hrozbou a chrániť ich životy, zdravie, ľudskú dôstojnosť, psychickú a fyzickú integritu, chrániť majetok, (majetok hmotný aj nehmotný - napríklad ochrana autorských práv).

Štát má povinnosť voči svojim občanom zabezpečiť ochranu pred násilím (myslíme násilie v rôznych jeho podobách). Úradník štátu (aj ten v uniforme policajta, vojaka, sudcu, prokurátora, starostu...) má moc a právo (právomoc), musí ale mať aj zodpovednosť za výkon funkcie, za chyby a škody ktoré napácha.

Teda aby úradník mal právo i zodpovednosť občianskoprávnu i trestnoprávnu v zmysle práva Slovenskej republiky. Aby občan Slovenskej republiky mal dôvod byť hrdým na svoj štát ako na krajinu rovných a nie krajinu rovných a rovnejších.

Už pre sofistov bol štát výsledkom dohody ľudí (učenie sofistov nazval Platón sofistickou, aby ju odlišil od filozofie, sofisti vzdelávaním ľudí uvádzali do praktického života, pripravovali ich na účasť na správe vecí verejných a neposkytovali poznanie ale názor... filozofii v platónskom chápaní venovali život vyhľadávaniu čisto teoretického poznania vecí). Štát definovali ako zhromaždenie ľudí, navzájom si garantujúcich bezpečnosť.

Už Alkidamas a Lykofrón tvrdili, že *ľudia sú slobodní a rovní* a svoju slobodu v štáte obmedzujú len v záujme vzájomnej bezpečnosti. Postavenie a úlohy subjektu štátnej moci, počínajúc jeho monokratickou a aristokratickou podobou, cez postupný vývoj a uplatňovanie zásad priamej a zastupiteľskej demokracie, až k jej podobe charakterizovanej ako demokraticky a mocensky vyváženou a kontrolovanou inštitúciou, teda „*vecou verejnou*“ (*res publica*), *vyjadrené Lincolnovým* : „*vláda ľudu, ľuďom a pre ľud*“.

Štát ako inštitúcia ktorá je vo vývoji od inštitúcie od všeobecnej záväznosti a neodvratiteľnosti pôsobenia práva až ku koncepcii právneho štátu.² Systém právneho štátu s jeho brzdami a protiváhami, štátu s uplatňovanou trojjedinou mocou, mocou zákonodarnou, výkonnou a súdnou.

¹ KRŠKOVÁ, A. *Štát a právo v európskom myslení*, IURA EDITION, spol. s.r.o. Oravská 17, Bratislava 2002, 496 s. ISBN: 80-89047-52-1

² FILIP J., a kol. *Základy štátovedy, 3. opravené a skrátené vydání*, Masarykova univerzita v Brne, 2002, Lubomír Čech – MIKADA, Kolonie 448, Adamov, 260 s. ISBN 80-210.3023-2. (vlastný preklad).

Pritom už podľa Montesquieua v jeho diele „O duchu zákonov“ musí platiť, že: „*niet slobody ak tá istá osoba alebo ten istý úrad spája vo svojich rukách moc zákonodarnú a moc výkonnú, pretože vzniká obava, že ...vyhlási tyranské zákony a potom ich bude tyransky vykonávať. Niet slobody, ak nie je moc súdna oddelená od moci zákonodarnej a výkonnej. Ak by bola moc súdna spojená s mocou zákonodarnou, bola by moc nad životom a slobodou občanov obyčajnou ľubovôľou, pretože sudca by bol súčasne zákonodarcom. Keby bola moc súdna spojená s mocou výkonnou, sudca by mohol byť zároveň tyranom.*“¹ Tvorcovia americkej ústavy rešpektovali princípy rozdelenia troch mocí z dôvodu, aby tieto sa navzájom kontrolovali a ich vyvážením a vzájomnou kontrolou bolo každé ohrozenie slobody vylúčené. (Výsledkom tejto filozofie je prvých desať dodatkov k Ústave USA (Bill of Rights), ako podmienka prístúpenia jednotlivých štátov).

2 HISTORICKÉ KORENE KONCEPCIE ZÁKLADNÝCH PRÁV A SLOBÔD

Tieto korene nachádzame už v starovekom Grécku a to vo vyjadreniach filozofov, uvedomujúcich si význam individuality, význam človeka ako jedinečnej a neopakovateľnej osobnosti. Staroveké Grécko vnímame ako kolísku európskej civilizácie. Tu vznikala zreteľný zmysel pre autonómiu vlastnej civilizácie, základy vedy, filozofie, literatúry, umenia, politickej i právnej kultúry. Gréci žili v polis, čo bol druh miniatúrneho štátu limitovaného geografickými podmienkami Grécka. Jej obyvateľmi boli plnoprávni občania – polités. Občianstvo v grécku bolo tak staré ako sama grécka obec. Aténčan, Spart’an či Tesalčan sa nepovažovali len za predstaviteľov istého ohraničeného spoločenstva, ale aj za Helénov, stojacich proti svetu barbarov. Pojmy ako Diké (spravodlivosť, pravda), Themis (obyčajové právo, obyčaj, súdnicstvo) a Nomos (zákon) Heléni používali už koncom druhého a začiatkom prvého tisícročia pred Kr.). Obdobie tohto vývoja aj podľa Krskovej možno rozdeliť na obdobie pred sokratovské (kozmozologické, otázka „čo je svet“ od 6. stor. do 5. stor.) obdobie sokratovské (etické, antropocentrické, otázka „čo je človek, jeho duša a život“, od 5. stor. do 3. stor. pred Kr.) a tretie obdobie posokratovské, označované aj ako „mystické“ (základnou otázkou je: „aký je vzťah medzi týmto životom a nadprirodzeným svetom“).

Kleisténova reforma (507 pred Kr.) odobrala rodovým organizáciám, filám, frátriám, rodom ich politický význam. Organizácia opretá o pokrvné zväzky ustúpila teritoriálnej organizácii. Kleisténovi sa podarilo zorganizovať aténske spoločenské vrstvy. Vytvorili suverénny ľud, démos. Atény sa považujú za kolísku demokracie aj z dôvodu, že dokázali vytvoriť komunitu – spoločenstvo ľudí hrdé na seba, schopnú konzistentnú politického konania a obrany vlastnej slobody. O storočie neskôr v čase od Perikla po Demosténa bola demokracia v Aténach systémom, kde si vládli občania sami.

Zásadu božskej spravodlivosti nahradil jeden z predstaviteľov iónskej školy Archealos zákonnou spravodlivosťou, ktorá stojí na platnom práve. Ideálom pytagorejcov bol štát, v ktorom vládnu spravodlivé zákony (Pytagoras zo Samu asi 571-597 pred Kr.), tie sú najvyššou hodnotou a ich zachovávanie je najväčšou cnosťou.

Kritiku sofistov ako skeptikov vykonal Sokrates, ktorého filozofiou nebolo špekulatívne skúmanie prírody ale učenie o tom, ako sa má žiť. Prekvapoval zovňajškom, spôsobom reči, mravnosťou, odvahou: vypil jed, čašu bolehlavu v mene svojich ideálov a tak zvíťazil nad tými, ktorí ho nespravodlivo súdili a odsúdili na tento trest. „*Je čas odísť sudcovia moji. Pre mňa aby som zomrel, pre vás, aby ste žili. Kto z nás ide v ústrety lepšiemu osudu, je každému skrytý okrem Boha*“/5.²

¹ FILIP J., a kol. *Základy štátovedy, 3. opravené a skrátené vydání*, Masarykova univerzita v Brne, 2002, Lubomír Čech – MIKADA, Kolonie 448, Adamov, 260 s. ISBN 80-210.3023-2. (vlastný preklad).

² KRŠKOVÁ, A. *Štát a právo v európskom myslení*, IURA EDITION, spol. s.r.o. Oravská 17, Bratislava 2002, 496 s. ISBN: 80-89047-52-1

Sokrates odmietol ponúkanú šancu útekem z väzenia sa vyhnúť trestu a zomrel v mene ideálov, ktoré hlásal a ktorým veril. Neskôr Aténčania oľutovali túto „justičnú vraždu“, Sokratových žalobcov vyhnali zo štátu a obeť poctili bronzovou sochou. (Prví boli poslednými a posledný – popravený Sokrates sa stal prvým).

Sofisti v prirodzenom práve videli súhrn kritérií hodnotenia platného práva, a teda akési zrkadlo nastavené jeho slušnosti a spravodlivosti. Platné právo aj podľa profesorky práva Krskovej je výsostne ľudská inštitúcia. Vytvorili ho ľudia podľa toho, ako si to vyžiadali okolnosti a doba. Nemá charakter niečoho večného a nemenného. *Každá vláda vytvára také zákony, aké sú pre ňu výhodné, pretože kto má moc, má aj právo (Trasymachos)*. Hippias z Elidy hovorí o násilnom prinútení ako o podmienke zákonodarstva. *Moc potrebuje právo a právo nie je ničím bez moci*. Zákony, práve tak ako politické a mravné princípy, nemajú punc absolútности. Sú len nerovnakými výsledkami rozmanitých dohôd.¹

Z dôvodu obmedzeného rozsahu tejto práce urobíme časový skok približne o viac ako tisícročie a spomenieme významné udalosti a roky nám bližšie.

Pre náš starý dobrý kontinent Európu mal zásadný význam rok 1789 a „*Vyhlásenie práv človeka a občana*“ (sloboda a rovnosť ľudí, zachovanie a nepremlčateľnosť ľudských práv - základné ľudské práva sú nepremlčateľné, nescudziteľné a neprekľudovateľné, uvádza sa aj v našej ústave Slovenskej republiky). V našich krajinách sa do právnej podoby tieto práva dostali v roku 1811 vydaním cisárskeho patentu č. 946 *Obecný občiansky zákonník* a jeho § 16 : „*každý človek má vrodene, rozumom poznateľné práva a je nutné ho teda považovať za osobu. Otroctvo alebo nevoľníctvo a výkon moci k tomu sa vzťahujúce nie sú v týchto krajinách dovolené...čo je primerané vrodenným prirodzeným právam, o tom sa má za to, že trvá, kým sa nepreukáže zákonné obmedzenie týchto práv.*“² Významným je rok 1948 a OSN prijatá *Všeobecná deklarácia ľudských práv, Dohovor o politických právach žien (1952), Dohovor proti mučeniu a inému krutému zaobchádzaniu, neľudskému či ponižujúcemu zaobchádzaniu alebo trestaniu (1984), Dohovor o právach dieťaťa (1989), Dohovor na ochranu ľudských práv a základných slobôd z roku 1950* s dodatkovými protokolmi a Európska sociálna charta z roku 1961. Taktiež v roku 2000 v Nice prijatá Charta základných práv Európskej únie a ďalšie. Vytvoril sa tým celý komplex- systém ochrany ľudských práv a slobôd. Aj v podobe Európskej komisie pre ľudské práva a Európskeho súdu pre ľudské práva.

3 PRÁVNÝ ŠTÁT – GARANT OCHRANY ZÁKLADNÝCH ĽUDSKÝCH PRÁV.

Právny štát vyjadruje existenciu štátu, ktorý: „... je viazaný svojím právom (vrátane medzinárodných záväzkov ktoré prijal) a uznáva nadradenosť práva. Je založený na autonómii a zodpovednosti človeka za svoj osud a na demokratických princípoch fungovania spoločnosti. Obsah pojmu právny štát je výsledkom dejinného vývoja správania vzájomného pôsobenia človeka, spoločnosti, štátu a práva od staroveku...cez epochu sociálnych revolúcií v 16. až 19. storočí až po súčasnosť...charakteristickými znakmi právneho štátu sú:

- *suverenita ľudu, vyjadrujúca nadradenosť občana nad štátom v podobe ústavného kódexu ľudských práv a občianskych slobôd...*
- *princíp delby moci, vyjadrujúci nezávislosť vzniku a pôsobenia moci legislatívnej (zákonodarnej), exekutívne (výkonnej), a súdnej, doplnený systémom vzájomných brzd a garancií,*

¹ KRŠKOVÁ, A. *Štát a právo v európskom myslení*, IURA EDITION, spol. s.r.o. Oravská 17, Bratislava 2002, 496 s. ISBN: 80-89047-52-1

² FILIP J., a kol. *Základy štátovedy, 3. opravené a skrátené vydání*, Masarykova univerzita v Brne, 2002, Lubomír Čech – MIKADA, Kolonie 448, Adamov, 260 s. ISBN 80-210.3023-2. (vlastný preklad).

- princíp obmedzenej vlády, t.j. existencie limitov a ústavných garancií štátnych regulatívnych zásahov,
- viazanosť štátu právom, teda ústavou, zákonmi, obecne záväznými aktmi medzinárodného práva, medzinárodnými právnymi aktmi ktoré štát sám uznal a obecne záväznými demokratickými princípmi (pluralizmus, spravodlivosť, právna istota, konsenzus, legitimita a iné),
- súdne záruky pôsobenia právneho štátu nezávislými všeobecnými, ústavnými a správnymi súdmi. Vedľa viazanosti štátu a každého občana právom je znakom právneho štátu zásada, že dovolené je všetko, čo nie je zakázané (vzťahuje sa na občanov, nie na štátne orgány. Procesno - právnym znakom právneho štátu je zásada DUE PROCESS OF LAW – zachovanie riadneho právneho postupu. Predpokladom fungovania právneho štátu je legitímna vláda a dôsledné rešpektovanie postavenia občanov ako suverénnych jedincov a východiskových súčastí politického systému.¹

Ochrana osobnosti v právnom štáte je „jedným z prostriedkov ochrany základných ľudských práv. Je jedným z cieľov, ktoré obecne sleduje úprava občianskoprávných vzťahov v náväznosti na článok 10 Listiny základných práv a slobôd,(ktorý uvádza v troch odsekoch ochranu takto:

- ods. (1) „Každý má právo na zachovanie svojej ľudskej dôstojnosti, osobnej cti, dobrej povesti a na ochranu mena.
- Ods.(2) Každý má právo na ochranu pred neoprávneným zasahovaním do súkromného a rodinného života.
- Ods. (3) Každý má právo na ochranu pred neoprávneným zhromažďovaním, zverejňovaním alebo iným zneužívaním údajov o svojej osobe.,“²

Podľa Madara (Slovník českého práva): „Ochrana osobnosti prichádza pojmovo v úvahu len u fyzických osôb...výpočet ochrany príkladný (demoštratívny či exemplifikatívny) znamená že ochranou osobnosti sa rozumie aj ochrana proti iným narušeniam integrity fyzickej osoby...Porušením práva osobnosti môže dôjsť aj k materiálnej škode, táto sa nahrádza podľa ustanovení o zodpovednosti za škodu. Ochrana osobnosti je povahy, že musí byť prípustná i po smrti fyzickej osoby, ktorá utrpela újmu na svojej osobnosti. Preto sa právo domáhať sa ochrany osobnosti v takom prípade prenáša na manžela a deti zomrelého...“ /10.³

4 ORGÁNY OCHRANY PRÁV A ĽUDSKOPRÁVNÝ ROZMER SOCIÁLNEJ PRÁCE.

„Slovensko je ešte stále ďaleko od právneho štátu... Štát má na to, aby veci kontroloval a ľudí chránil pred extrémnymi vplyvmi, ktoré znižujú ich životnú úroveň“. ⁴ Citovali sme v minulom príspevku (Bezpečnostné systémy 2013), slová predsedu vlády SR v rozhovore pre Hospodárske noviny. Myslíme si, že Slovensko je predovšetkým tak ďaleko od právneho štátu, ako občan má ďaleko alebo blízko k ochote žiť a spolutvoriť právny štát.

¹ MADAR, Z. a kol. *Slovník českého práva I. a II. díl*, Linde Praha, a.s. – Právnické a ekonomické nakladatelství a knihkupectví Bohumily Hořínkové a Jana Tuláčka, Praha 2002, 1846 s. ISBN: 80-7201-377-7.

² . MRAČKO, M. Ústava, ústavný súd , NR SR a legislatívne pravidlá tvorby zákonov, Bratislava 2006, epos, Str.207, ISBN 80-8057-628-9.

³ MADAR, Z. a kol. *Slovník českého práva I. a II. díl*, Linde Praha, a.s. – Právnické a ekonomické nakladatelství a knihkupectví Bohumily Hořínkové a Jana Tuláčka, Praha 2002, 1846 s. ISBN: 80-7201-377-7.

⁴ MÜLLER Pavel, *Slovenská republika ako právny štát pri zaistení bezpečnosti občana*, In: Riadenie bezpečnosti zložitých systémov, Zborník príspevkov z medzinárodného vedeckého seminára, Akadémia Ozbroyených síl generála Milana Rastislava Štefánika, Liptovský Mikuláš, 2013, Str. 497, s 276 , ISBN: 978-80-8040-462-8, elektronická verzia.

Aktivita občanov, ich spoluúčasť na vláde vecí verejných ako aj sociálna práca môžu zásadným spôsobom prispieť k lepšiemu životu vo viac či menej právnom štáte. „*V máji 2013 zverejnila Európska komisia správu za rok 2012 o uplatňovaní Listiny základných práv Európskej únie...V Európskej únii je ochrana základných práv zaistená dvomi spôsobmi: vnútroštátnym systémom založeným na ústavách členských štátov a medzinárodných právnych záväzkoch, napríklad Európsky dohovor o ľudských právach a systémom Európskej únie založeným na Listine základných práv Európskej únie, ktorý sa uplatní len vo vzťahu k opatreniam prijatým orgánmi Európskej únie či v situácii, keď právo Európskej únie vykonávajú členské štáty.*“¹

V Slovenskej republike orgánom ochrany práva sú súdy, prokuratúra, polícia, advokácia, súdni exekútori, notári, Verejný ochranca práv - ombudsman, Slovenské národné stredisko pre ľudské práva, Najvyšší kontrolný úrad, Zbor väzenskej a justičnej stráže SR, mediátori a probátori pri okresných súdoch... V Slovenskej republike na vyššiu mieru ochrany pamätá aj § 139 Trestného zákona č. 300/2005 Z. z. kde definuje „*Chránenú osobu*“ ako: *dieťa, tehotnú ženu, blízku osobu, odkázanú osobu, osobu vyššieho veku, chorú osobu*, pričom v § 127 Trestného zákona (osoba) rozumie v ods. 1 dieťaťom osobu mladšiu ako osemnásť rokov, ak tento zákon neustanovuje inak, v odseku 2 osobou blízkou veku mladistvých rozumie osobu, ktorá dovŕšila osemnásť rok svojho veku a neprekročila dvadsaťjeden rok svojho veku, v odseku 3 osobou vyššieho veku rozumie osobu staršiu ako šesťdesiat rokov svojho veku. Chorou osobou rozumie v odseku 6 na účely zákona osobu, ktorá trpí v čase činu fyzickou alebo duševnou chorobou, aj keď prechodnou ...bezbrannou osobou rozumie osobu, ktorá vzhľadom na svoj vek, zdravotný stav, okolnosti činu alebo okolnosti na strane páchatel'a nemala nádej účinne sa brániť pred jeho útokom. chráni viac ako „bežného“ občana.²

Obhajcom v zmysle §36 Trestného poriadku (zákon č. 301/2005 Z. z.) v trestnom práve môže byť len advokát.³ /14.

Advokát „má vysoký stupeň znalostí a zručností. Vybral si túto oblasť, pretože ju považuje za prostriedok ako dosiahnuť spravodlivosť pre svojich klientov...Právnik v oblasti sociálnej práce si uvedomuje, že všetky problémy vznikajú v spoločnosti...Najdôležitejším cieľom vo vzťahu právnik – klient ktoré definuje sociálna práca sú posilnenie klienta a zapojenie klienta do riešenia jeho problému...problém definovaný právnikom je limitovaný riešeniami, ktoré poskytuje existujúci právny systém..“

Nie je predpokladom, že by študenti práva pocítovali záväzok pre sociálnu spravodlivosť, aj keď niektorí áno (viac je takýchto ľudí v začiatkoch štúdia práva, ako u promovanych). Nie je však možné generalizovať o morálnych záväzkoch, pretože možností prečo si niekto vybral profesiu práva je niekoľko. Právnicki nevynakladajú úsilie aby určovali kontext sociálnej spravodlivosti. V skutočnosti však vynakladajú úsilie na to, aby ich odlišovali od sociálnych pracovníkov a tvrdia: „*Ja nie som sociálny pracovník*“...*musíme vzdelávať našich študentov tak, aby vedeli plánovať efektívne, spoznali silu čísiel, aby považovali právo za jeden z mnohých nástrojov. Aby ocenili, že vzdelávanie v oblasti práva, ktoré im ponúka spôsob ako sa dostať do súdnej siene je privilegium, ktoré musia akceptovať a užívať zodpovedne.*“

¹ Kolektív České advokátní komory, *Bulletin advokacie, In: výroční zpráva o uplatňování Listiny základních práv Evropské unie*“. Česká advokátní komora, Impax, spol. s r. o. MK ČR E 6469, s.83, ISSN:1210-6348. - vlastný preklad. (Pozri bližšie web stránku <http://ec.europa.eu/justice/fundamental-rights/files/charter-report2012-en.pdf>).

² Zákon č. 300/2005 Z. z. trestný zákon a o zmene a doplnení niektorých zákonov v znení neskorších predpisov.

³ Zákon č. 301/2005 Z. z. trestný poriadok a o zmene a doplnení niektorých zákonov v znení neskorších predpisov.

Musíme si osvojiť princípy, ktoré sú uvedené v etickom kódexe sociálneho pracovníka: „pomáhať ľuďom v núdzi a venovať sa sociálnym problémom... odmietat' nespravodlivosť ... rešpektovať neoddeliteľnú dôstojnosť a hodnotu človeka ... spoznávať dôležitosť ľudských vzťahov a správať sa dôveryhodným spôsobom. V krátkosti, naši študenti by mali odchádzať zo štúdia práva tak, že sa budú pyšne hlásiť k tomu, že právo je sociálna práca“.¹

Autor tohto príspevku si myslí, že ak policajt vypátra páchatel'a trestného činu dvojnásobnej vraždy spáchanom na strednom Slovensku, advokát chráni práva páchatel'a, sudca vynesie rozsudok v mene Slovenskej republiky, prokurátor vec dozoruje - zákonnosť postupu polície a zastupuje štát ako štátny žalobca a príslušník zboru väzenskej a justičnej stráže stráži menovaného - páchatel'a, (všetci v zmysle platného práva a zákonov Slovenskej republiky, ktorými sú aj: Ústava Slovenskej republiky...Zákon č. 300/2005 Z. z. trestný zákon... Zákon č. 301/2005 Z. z. trestný poriadok... Zákon č. 385/2000 Z. z. o sudcoch a príslužiach... Zákon č.171/1993 Z. z. o Policajnom zbore...a ďalšie, potom všetci vykonali a vykonávajú v prospech občana obrovský kus sociálnej práce, práce ktorá „tancuje na mnohých svadbách“, teda má tisíce podôb a ktorá predchádza problémom, alebo čiastočne upravuje problémy jednotlivcov, skupín a komunít, vzniknutých z konfliktu potrieb medzi jednotlivcami a spoločnosťou, s cieľom zlepšiť kvalitu života všetkých. Sociálna práca „hľadá spôsob, ako pomôcť klientovi, aby sa vyrovnal s ťaživou životnou situáciou, lebo mediátor ako pomáhajúci sociálny pracovník v oblasti práva sprostredkováva, riešenie sporov – konfliktov (zákon č. 420/2004 Z. z. o mediácii), probátor robí individuálnu sociálnu prácu s odsúdeným rozplánovanú do série postupne naplánovaných krokov stanovených probačným úradníkom v rámci individuálneho dohliadajúceho plánu...významným sa stalo prijatie Doporučenie Výboru ministrov členských štátov Rady Európy z roku 2010 známe ako mediálne pravidlá (CM/Rec(2010)1).²

ZÁVER

Občan Slovenskej republiky potrebuje orgány ochrany svojich práv, potrebuje ombudsmana, potrebuje Slovenské národné stredisko pre ľudské práva zriadené zákonom Národnej rady Slovenskej republiky č. 308/1993 Z. z. s účinnosťou od 1. januára 1994 na základe medzinárodnej Dohody medzi vládou Slovenskej republiky a Organizáciou Spojených národov o zriadení Slovenského národného strediska pre ľudské práva – Oznámenie Ministerstva zahraničných vecí Slovenskej republiky č. 29/1995 Z. z. . Stredisko ...plní nezastupiteľné úlohy v oblasti ľudských práv a základných slobôd vrátane práv dieťaťa, dodržiavanie zásady rovnakého zaobchádzania a na základe zákona č. 365/2004 Z. z. o rovnakom zaobchádzaní v niektorých oblastiach a o ochrane pred diskrimináciou...pôsobí ako jediná inštitúcia pre rovnoprávnosť, t.j. pre posudzovanie dodržiavania zásady rovnakého zaobchádzania podľa antidiskriminačného zákona“.³ Stredisko bolo oslovené autorom tohto príspevku v roku 2006 a pomohlo svojou troškou pri odstránení diskriminácie. Aj vďaka podpore Strediska (informovalo ministra školstva), k 1. 9. 2007 vláda Slovenskej republiky zmenila zákonom znenie § 110 ods. 5 zákona o vysokých školách. Tak ako to je v štyroch prílohách tohto príspevku.

¹ AIKEN, J. H., WIZNER, S. Law as Social Work, Georgetown University Law Center, Yale Law School, 2003, Str.82., (preklad A. Lenčešova), dostupné na: <http://scholarship.law.georgetown.edu/cgi/viewcontent.cgi?article=1299&context=facpub>

² . MATOUŠEK, O. a kolektív, Encyklopedie sociální práce, Portál s. r. o., Praha 2013, Str. 571, ISBN:978-80-262-0366-7.

³ . Kol. autorov: „Správa o dodržiavaní ľudských práv vrátane zásady rovnakého zaobchádzania v Slovenskej republike za rok 2008“, Jozef Pavlák – OPTIMA, Bratislava 2008, Str. 115, ISBN: 978-80-89016-40-2

Tu ukážeme, ako sme Slovensko urobili lepším miestom pre život, pre absolventov Vysokoj vojenskej pedagogickej školy (rok ukončenia 1990,) tým, že sme vymohli zmenu § 110 ods. 5 zákona č. 131/2002... zákonom číslo 363/2007...platným od 1. 9. 2007. *Vymohli sme, aby vyňatí z práva na priznanie akademického titulu „Mgr.“ tak ako v Českej republike, boli aj na Slovensku vyňatí absolventi Vojenskej politickej akadémie Klementa Gottwalda a nie „absolventi vojenských vysokých škôl“.*

Ďakujeme tiež Ministerstvu obrany Českej republiky a Ministerstvu školstva Českej republiky, ktorí listom odpovedali autorovi tohto príspevku. (List ministra obrany Českej republiky (Č. j. 1022/2006-7542 zo dňa 16. listopadu 2006), list ministra školstva Slovenskej republiky (CD-2006-11302/25180-1, zo dňa 4. augusta 2006) a generálneho riaditeľa sekcie vysokých škôl (CD-2007-15982/33256-1, zo dňa 5. 9. 2007) sú prílohami príspevku. Vymohli sme zmenu zákona, tak ako to je uvedené v bode 193 zbierky zákonov 363/2007 v poslednej prílohe tohto príspevku. Sociálna práca v práve a právo v sociálnej práci.

Literatúra:

- PROCHÁZKA, R. KÁČER, M. *Teória práva*, 1.vydanie. Bratislava: C. H. Beck, 2013, 308 s. ISBN: 978-80-89603-14-5.
- KRSKOVÁ, A. *Štát a právo v európskom myslení*, IURA EDITION, spol. s.r.o. Oravská 17, Bratislava 2002, 496 s. ISBN: 80-89047-52-1
- FILIP J., a kol. *Základy štátovedy, 3. opravené a skrátené vydání*, Masarykova univerzita v Brne, 2002, Lubomír Čech – MIKADA, Kolonie 448, Adamov, 260 s. ISBN 80-210.3023-2. (vlastný preklad).
- MADAR, Z. a kol. *Slovník českého práva I. a II. díl*, Linde Praha, a.s. – Právnické a ekonomické nakladatelství a knihkupectví Bohumily Hořinkové a Jana Tuláčka, Praha 2002, 1846 s. ISBN: 80-7201-377-7.
- MRAČKO, M. *Ústava, ústavný súd, NR SR a legislatívne pravidlá tvorby zákonov*, Bratislava 2006, epos, Str.207, ISBN 80-8057-628-9.
- Kolektiv České advokátní komory, *Bulletin advokacie, In: výroční zpráva o uplatňování Listiny základních práv Evropské unie“*. Česká advokátní komora, Impax, spol. s. r. o. MK ČR E 6469, s.83, ISSN:1210-6348. (vlastný preklad).
- Zákon č. 300/2005 Z. z. trestný zákon a o zmene a doplnení niektorých zákonov v znení neskorších predpisov.
- Zákon č. 301/2005 Z. z. trestný poriadok a o zmene a doplnení niektorých zákonov v znení neskorších predpisov.
- AIKEN, J. H., WIZNER, S. *Law as Social Work*, Georgetown University Law Center, Yale Law School, 2003, Str.82., (preklad A. Lenčešova), dostupné na: <http://scholarship.law.georgetown.edu/cgi/viewcontent.cgi?article=1299&context=facpub>
- MATOUŠEK, O. a kolektiv, *Encyklopedie sociální práce*, Portál s. r. o., Praha 2013, Str. 571, ISBN:978-80-262-0366-7.
- Kolektiv autorov: *„Správa o dodržiavani ľudských práv vrátane zásady rovnakého zaobchádzania v Slovenskej republike za rok 2008“*, Jozef Pavlák – OPTIMA, Bratislava 2008, Str. 115, ISBN: 978-80-89016-40-2.
- MÜLLER Pavel, *Bezpečnosť občana a Slovenská republika*, In: *Riadenie bezpečnosti zložitých systémov*, Zborník príspevkov z medzinárodného vedeckého seminára, Akadémia Ozbrojených síl generála Milana Rastislava Štefánika, Liptovský Mikuláš, 2012, Str. 402, s 272, ISBN: 978-80-8040-441-3, elektronická verzia.
- Zákon č. 363/2007 Z. z. o vysokých školách a o zmene a doplnení niektorých zákonov. (čiasťka 160, strana 2607, bod 193, ktorým sa mení § 110 ods. 5 zákona o vysokých školách č. 131/2002 v znení neskorších predpisov
- Zákon č. 131/2002 Z. z. o vysokých školách a o zmene a doplnení niektorých zákonov.
- Zákon č. 420/2004 Z. z. o mediácii a o zmene a doplnení niektorých zákonov v znení neskorších predpisov.
- Zákon č. 385/2000 Z. z. o sudcoch a prísediacich a o zmene a doplnení niektorých zákonov v znení neskorších predpisov.
- Zákon č.171/1993 Z. z. o Policajnom zbore a o zmene a doplnení niektorých zákonov v znení neskorších predpisov.
- Listina základných práv a slobôd, Ústavný zákon č. 23/1991 Z. z. a o zmene a doplnení niektorých zákonov.

Recenzenti:

prof. dr. hab. Jan MACIEJEWSKI,
doc. RSDr. Jozef MATIS, PhD.

ТРЕНІНГ ЯК ІННОВАЦІЙНИЙ МЕТОД НАВЧАННЯ З ФОРМУВАННЯ ПРЕЗЕНТАЦІЙНИХ НАВИЧОК МАЙБУТНЬОГО ВІЙСЬКОВОГО КЕРІВНИКА - ЛІДЕРА У ВИЩИХ ВІЙСЬКОВИХ НАВЧАЛЬНИХ ЗАКЛАДАХ

TRAINING AS AN INNOVATIVE TEACHING METHOD FOR THE FORMATION OF PRESENTATIONAL SKILLS OF FUTURE MILITARY MANAGER – THE LEADER IN HIGHER MILITARY EDUCATIONAL INSTITUTION.

НЕУРОВА Алла¹

АННОТАЦІЯ: В статті розглядаються особливості застосування трансформаційного тренінгу, який застосовується в груповій роботі з курсантами на групових і практичних заняттях. Проведено аналіз активного методу навчання і досліджено його ефективність в тому, що у курсантів формувалися лідерські якості, презентаційні навички, зниження страху перед аудиторією.

Ключові слова: тренінг, лідер, керівник, лідерські якості, презентаційні навички.

ABSTRACT: The article deals with the peculiarities of the application of the transformative training used in group work with cadets during group and practical lessons. The active teaching method is researched and analyzed. The effectiveness of this method is in forming of leadership skills, presentational skills and overcoming of the fear of audience.

Keywords: training, leader, manager, leadership skills, presentational skills.

ВВЕДЕНИЕ

Кардинальні зміни, що відбуваються сьогодні у всіх сферах нашого суспільства, процеси модернізації змісту й структури національної та військової освіти, реформування Збройних сил України зумовлюють підвищення вимог до психолого-педагогічної підготовки офіцерського складу, службової діяльності, випускників ВВНЗ. Аналіз сучасних наукових досліджень свідчить про те, що більшість молодих офіцерів має певні проблеми в сфері реалізації на практиці отриманих психолого-педагогічних знань, мають недостатньо сформовані вміння та навички роботи з підлеглими, недостатньо сформовані презентаційні навички та лідерські якості. Сьогодні професійні вимоги до військовослужбовців Збройних сил України дуже високі. Від того, наскільки високим є рівень психолого-педагогічної підготовки офіцерського складу значною мірою залежить успішність виконання поставлених перед Збройними силами України державних завдань.

Недостатня сформованість презентаційних навичок та лідерських якостей офіцерів особливо важлива в управлінській діяльності, актуальна для роботи з особовим складом.

Однією з наукових завдань, дослідити ефективність застосування тренінгу як інноваційного методу навчання з формування презентаційних навичок майбутнього військового керівника - лідера у вищих військових навчальних закладах.

ОСНОВНИЙ МАТЕРІАЛ

Завдання формування презентаційних навичок майбутнього військового керівника - лідера у вищих військових навчальних закладах може бути вирішена, наприклад, застосування тренінгу як інноваційного методу навчання у навчальному процесі.

¹ Mgr.: Contact address: Ukraine Lviv Street Guards 32 Army Academy named after Hetman P. Sahaidachnyi. Hvardiyska Str., 32. e-mail: allaneurova@mail.ru

Пріоритетом навчального процесу є формування у майбутніх керівників високих лідерських якостей, формування презентаційних навичок. Це вимагає від військовослужбовців ґрунтовної психолого-педагогічної підготовки, розвинених лідерських якостей та мотивів професійної діяльності.

У зв'язку з цим стає актуальним пошук інноваційних ефективних методів навчання, одним із яких і є застосування у навчальному процесі трансформаційного тренінгу, що сприятиме якісній професійній підготовці та розвитку і навіть переродженню військовослужбовців і груп, високопродуктивному виконанню цілей і завдань у Збройних Силах України.

Психологічний трéнiнг – форма активного навчання навичкам поведінки. На тренін-гу учаснику пропонується виконати ті або інші вправи, орієнтовані на розвиток або де-монстрацію психологічних якостей або навичок. Для відпрацювання одержаних навичок застосовуються рольові ігри, комп'ютерні програми й інші методи.¹

Тренінг (англ. training от train – навчати, виховувати) – це метод активного навчання, скерований на розвиток знань, умінь, навичок і соціальних установок, під час якого людина переглядає власні цінності та пріоритети, коригує, удосконалює та розвиває певні якості та властивості своєї особистості, обирає для себе такі форми та методи поведінки, які відповідають саме її життєвій ситуації та індивідуальності. Серед інших форм навчання саме тренінг дає можливість на 90% засвоїти отриману інформацію.

Що дає людям участь у тренінгах? Перш за все, новий досвід, краще усвідомлення самих себе, а отже – і краще розуміння інших людей.

Трансформаційні тренінги – це глибокий рівень роботи людини над собою, що зачіпає складні внутрішньо- та міжособистісні процеси: набуття нового сенсу життя, подолання внутрішніх суперечностей, проблеми взаємин з батьками і дітьми, супутником / супутницею життя та оточенням, пошук виходу зі складних ситуацій.

Тренінг – це одночасно:

1. практичний та ефективний метод опанування новими знаннями;
2. спосіб пізнання себе та інших;
3. неформальне, невимушене, конструктивне спілкування;
4. спосіб формування бажаних, більш ефективних умінь і навичок, а також успішних моделей поведінки;
5. форма розширення власного набутого досвіду, спосіб вийти „за межі” власного звичного сприйняття явищ;
6. спеціальна технологія, що допомагає краще зрозуміти та усвідомити власний світ, зробити своє життя успішним;
7. управління власними бажаннями та діями.

Позначаючи межі поняття «психологічний тренінг», І. В. Вачков констатує, що сучасне розуміння тренінгу включає багато традиційних методів групової психотерапії і психокорекції, що спонукає шукати його витоки у різноманітних напрямках клінічної психотерапії в групах.² Деякими зарубіжними авторами тренінг визначається як спосіб перепрограмування моделі управління поведінкою і діяльністю людини.³

¹ ЧЕПА М.-Л.А. Експериментальне дослідження ефективності тренування психічних функцій молодших школярів \ Психологічні проблеми навчання, виховання, активності та розвитку особистості. К.,1995. - С.110-119.

² ВАЧКОВ И. В. Психология тренинговой работы: Содержательные, организационные и методические аспекты ведения тренинговой группы / И. В. Вачков. – М.: Эксмо, 2007. – 416 с. – (Образовательный стандарт XXI).

³ CENIN M. Podstawy teoretyczne stosownych metod treningu psychologicznego / M. Cenin // Acta Bratisl. Pr. Psychol. – 1990. – № 22. – С. 35-64.

Існує також визначення тренінгу як «... частини планованої активності організації, спрямованої на збільшення професійних знань і вмінь, або на модифікацію аттитюдів і соціальної поведінки персоналу».¹

Під час тренінгу самоаналіз, який відбувається у особистості майже завжди стає поштовхом до особистісних змін, перетворення психічних компонентів життя і діяльності.

Аналізуючи механізм тренінгового впливу на особистість, І. Мартинюк і Н. Соболева визначають, що процедура психологічного тренінгу спрямована на утвердження й структурування образу Я, розширення самосвідомості, вивільнення творчого потенціалу індивідуальності, активізацію креативних здібностей людини відносно її власного життя, що призводить до трансформації особистості, посилення її духовного початку.² Багато інших авторів також підкреслюють, що ефекти тренінгового впливу виявляються в про-гресі ментальних можливостей, загостренні інтуїції, проникливості й спостережливості, зростанні почуття впевненості в собі та своїй волі, у ефекті розширення свідомості і жи-ттевого простору особистості у психологічному смислі тощо.³

Отже, процеси, що відбуваються під час тренінгу, розкриття значущості тренінгу для особистості, а також ролі і місця особистості у самому тренінгу можна визначити одним словом – зміна. Невипадково С.І. Макшанов визначає тренінг як багатофункціональний метод навмисних змін психологічних феноменів людини, групи й організації.⁴ Централь-ною категорією в тренінгу виступає категорія зміни. Учасники тренінгової взаємодії можуть стати суб'єктами змін тільки за тієї умови, якщо вони змінюються самі. Поняття «навмисна зміна» адекватно відображає мету, процес і результат змін, підкреслює їх усвідомлений характер.

Порівнюючи «навмисну зміну» з поняттям «розвиток», С.І. Макшанов відзначає, що воно є вужчим по відношенню до поняття зміна, пов'язане з поняттям «формування», що за змістом відображає суперечливу ідею, – ідею формального характеру розвитку, без проникнення у сутність.⁵ Тому визначення С.І. Макшановим тренінгу як багатофункціо-нального методу навмисних змін психологічних феноменів виходить за межі власне тре-нінгу, оскільки людина постійно змінюється, крім того, існує безліч різнопланових мето-дів, які спонукають людину до навмисних змін її психологічних складових. Це майже всі форми, прийоми і методи навчання і виховання, робота з отримання досвіду, спорт, куль-тура, духовне переродження тощо.

Зміни, які відбулися під час тренінгу у курсантів, стали значущими у подальшому розвитку військовослужбовців – керівників, адже презентаційні навички керівника – це перші кроки до лідерства.

¹ LAKIN M. Interpersonal encounter: Theory and practice in sensitivity training / M. Lakin – New-York, 1972. – 482 p. С. 68.

² МАКШАНОВ С. И. Психология тренинга: Теория. Методология. Практика: [монографія] / С. И. Макшанов. – СПб.: Образование, 1997. – 238 с.

³ ВАЧКОВ И. В. Психология тренинговой работы: Содержательные, организационные и методические аспекты ведения тренинговой группы / И. В. Вачков. – М.: Эксмо, 2007. – 416 с. – (Образовательный стандарт XXI). ; МАРАСАНОВ Г. И. Социально-психологический тренинг / Г. И. Марасанов. – М.: Когито-центр, 2001. – 251 с.; СПАСЕННИКОВ В. В. Анализ и проектирование групповой деятельности в прикладных психологических исследованиях / В. В. Спасенников. – М.: Институт психологии РАН, 1992. – 162 с. и Психотерапевтическая энциклопедия / [под. ред. Карвасарсо-го Б. Д.]. – СПб.: Питер Ком, 1998. – 752 с. – (Серия «Мастера психологии»).

⁴ МАРАСАНОВ Г. И. Социально-психологический тренинг / Г. И. Марасанов. – М.: Когито-центр, 2001. – 251 с.

⁵ там же

Французький генерал Наполеон Бонапарт характеризував лідерів як тих, хто "діє з надією". Подібно всім великим лідерам, він знав, що найбільший наш капітал - це надія. Якщо ви в змозі стати людиною, яка наділяє цим найбільшим даром оточуючих, вони будуть тягнутися до вас і назавжди залишаться вдячними.

Люди люблять тих лідерів, які діляться своїми достоїнствами і крокують по життю рука об руку з прихильниками. Ведучи за собою інших людей, віддавайте їм все, що у вас є.¹

Кажуть, що тренінг подібний до життя в мініатюрі. Часто вживається вислів „Тренінг – це гра в життя, у ході якої вирішуються реальні життєві проблеми”. Однак описати словами тренінг людині, котра не відчула його на власному досвіді, так само складно, як описати смак екзотичного фрукта тому, хто його ніколи не куштував.

Шляхом використання різноманітних тренінгових методів (рольова гра, групова дискусія, вправи з вербальної та невербальної комунікації, тренування певних навичок, відеозворотний зв'язок та ін.) курсант, слухач набуває досвіду переживання певних ситуацій, своїх психічних станів, фіксує та запам'ятовує емоційне забарвлення під час вирішення тих чи інших тренінгових завдань. Отриманий емоційно-почуттєвий досвід піддається інтелектуальній обробці та надійно зберігається у каналах найбільш стійкої емоційної, а також мовно-логічної та перцептивної (за різновидом сприйняття: зорової, слухової, дотикової та ін.) пам'яті. Внаслідок чого у курсанта формуються необхідні навички, знання, уявлення, погляди й цінності, які ним уже сприймаються як власні, а не нав'язані зовні.

Розробка та впровадження нових вправ, які використовувалися під час групових та практичних занять в навчальному процесі, з метою формування презентаційних навичок, дозволило нам виявити ефективність, а також дало можливість курсантам набутися досвід психокорекційної роботи. За допомогою тренінгу у курсантів формувалися презентаційні навички, а відповідно і майбутні військові керівники стають лідерами. Тренінговий вплив спрямований на досягнення позитивних змін учасників, підвищення ступеня їх «конгруентності» із собою і навколишнім середовищем.

Проте відсоток тренінгових занять під час навчання майбутніх військових керівників - лідерів у вищій школі надто малий, а самі заняття не систематизовані, організаційно, матеріально та методично не забезпечені, що не змінює принципово якість підготовки фахівців.

Подібні тенденції властиві всій сучасній освітній системі в Україні. Як відзначає професор Ю.М. Швалб, сьогодні у сфері освіти змінюється вся психолого-педагогічна проблематика, що починає концентруватися навколо питань розвитку і саморозвитку осо-бистості, навчальних інтересів і навчального ціле покладання, суб'єкта навчальної діяль-ності, особистісної рефлексії, здатності до відповідального вибору і т.ін. Очевидно, що вирішення нових для всієї системи освіти завдань неможливе на підставі лише класичних форм і способів вузівського навчання. З цього погляду, вважає Ю.М. Швалб, тренінги, спрямовані на формування і розвиток особистої і професійної компетенції, повинні стати одним з провідних засобів професійного навчання.² На нашу думку, тренінги мають велику перспективу застосування в процесі навчання і перепідготовки фахівців військово-вслужбовців, де ціна помилки професійно непідготовленого фахівця занадто висока.

¹ 21 обязательное качество лидера Как стать человеком, за котрим последуют другие ДЖОН МАКСВЕЛЛ ПОПУРРИ Минск 2004. с. 13

² ШВАЛБ Ю.М. Задачний підхід к построению учебного тренинга в ВУЗе // Психологічні тренінгові технології у правоохоронній діяльності: науково-методичні та організаційно-практичні проблеми впровадження і використання, перспективи розвитку: Матеріали міжнародної науково-практичної конференції, Донецьк, 27-28 травня 2005 року. - Донецьк: ДЮІ, 2005.

Тренінг проводився з курсантами вищого військового навчального закладу, у ході дослідження були використані наступні психодіагностичні методики: 1) методика діагностики оперативної оцінки самопочуття, активності і настрою (САН); тест комунікативних і організаторських здібностей 1 і 2 (КОС) .

Крім зазначених методів, у групах досліджуваних проводилися тренінги: тренінг життєвих умінь: "Ораторське мистецтво" та тренінг: "Презентаційні навички для військових керівників - лідерів " .

За допомогою методики САН (самопочуття , активність, настрої) ми досліджували, яким чином спілкування у групі під час тренінгу впливає на емоційний стан курсантів. Зокрема нас цікавили такі характеристики, як самопочуття, активність, настрої.

Дослідження проводилося у два етапи: на першому етапі аналізувалися рівні актуальних станів, а також середньостатистичні показники емоційних станів учасників до тренінгу; на другому - вимірялися ці ж характеристики після тренінгу. Результати діагностики на дру-гому етапі (після тренінгу) показали, що спостерігається тенденція зниження несприят-ливих станів учасників (рівень „нижче середнього ”).

У курсантів існує чимало проблем, і насамперед у плані міжособистісного спілкування, емоційно-вольової саморегуляції поведінки, комунікативної компетентності. Саме у тренінговій групі курсанти можуть вирішити проблеми з формування комунікативних на-вичок, активно експериментувати з різними стилями спілкування, засвоювати і відпрацьовувати зовсім інші, не властиві їм раніше комунікативні вміння і навички, відчуючи при цьому психологічний комфорт і захищеність, розширювати свій поведінковий репертуар.

Тест КОС-1 і КОС-2 відслідковує рівень формування комунікативних і організаторських умінь у курсантів. Аналіз за даним тестом показав значний прогрес у формуванні досліджуваних навичок. Зауважимо також, що на початку експерименту групи мали приблизно однаковий потенціал. Середньостатистичні показники розвитку комунікативних умінь всіх експериментальних груп відповідали середньому рівневі, а організаторських умінь - рівневі „нижче середнього”. Наприкінці експерименту, після проведеного тренінгу, з’явилися зміни, комунікативні вміння досягли досить високого, а організаторські - високого рівня розвитку.

Після проведеного тренінгу "Ораторське мистецтво" та тренінг "Презентаційні навички для військових керівників - лідерів " досліджено ефективність цього методу в тому, що у курсантів сформувалися лідерські якості, презентаційні навички майбутнього військового керівника – лідера: навчилися встановлювати контакт з аудиторією, використовуючи методи підтримання уваги аудиторії (приклад 1-2 на виступ), різка зміна гучності голосу(раптово гучно, раптово тихо), паузи (після прикладів, після риторичних запитань, після емоційної перерви, при зміні теми). ПАУЗА – СУПЕРПРИЙОМ!

Зоровий контакт – очі в очі , бачити й чути публіку. Найскладніший метод – але найефективніший, уміло реагували на те, як сприймається його доповідь. Також під час промови створювався діалог з аудиторією, звернення до аудиторії з риторичними запитаннями (“Ви розумієте, що..? Ви також помітили..?”). Аналізуючи результати проведеного тренінгу майбутні керівники зрозуміли, якщо не будуть знати предмету виступу, втрачати контакт з аудиторією, промова буде не ефективною. Військовий керівник повинен знати предмет виступу. Цицерон писав: „Мова повинна розквітати й розгортатися тільки на основі повного знання предмету; якщо ж у ній немає змісту, засвоєного та знаного оратором, то її словесне вираження є порожньою й навіть дитячою балаканиною”¹.

¹ ПОЛКАШИН В.С. Військовий менеджмент/ В.С. Полікашин. – К.: НАО України, 2006.

Відповідно, у курсантів знизився рівень страху перед аудиторією. Мова військового керівника стала більш природною, промова переконливою. Природність виходить від самої людини–його щиросердних якостей, характеру. Також надавали перевагу зовнішньому вигляду, міміці, жестикуляції. Військовий керівник має формувати презентаційні навички та лідерські якості, володіти красномовністю, яка в разі єдності слова та справи є вірною зброєю в його руках.

ВИСНОВКИ

1. Тренінг, як інтерактивна форма навчання, сприяє прогресу формування комунікативних і організаторських умінь курсантів - майбутніх військових керівників. Результати діагностики наприкінці експерименту показали високий і досить високий рівень розвитку досліджуваних умінь учасників усіх тренінгових груп.

2. Крім оволодіння комунікативними навичками й уміннями, трансформаційний тренінг - це форма навчання, що, знімаючи емоційну напругу, позитивно впливає на самопочуття, підвищує настрій, активізує особистісний і інтелектуальний потенціал курсантів, про що свідчать результати діагностики після проведення тренінгу.

3. Під час тренінгової роботи формуються презентаційні навички, лідерські якості, необхідні для майбутнього військового керівника – лідера.

Розробка та впровадження нових вправ, побудованих за даним методом, які дозволили проводити ефективну тренінгову роботу з курсантами, з метою формування їх презентаційних навичок та лідерських якостей дозволить в Україні створити категорію керівників і командирів, раніше невідомій в Україні:

- військовий керівник-професіонал має бути різнобічно розвиненою, творчою й високо кваліфікаційною людиною, яка зуміє керувати підлеглими для досягнення мети військової організації;
- військовий керівник-професіонал одночасно має бути не тільки командиром, але й лідером, гарним організатором, експертом у постановці завдань, другом для підлеглих;
- військовий керівник-професіонал має добре орієнтуватися в міжнародних проблемах та економічній ситуації в країні. Тільки в цьому випадку військовий керівник буде сприяти досягненню стратегічної та тактичної мети військової організації та бути трансформаційним лідером у військовій сфері.

Перспективи дослідження. На нашу думку, цілеспрямоване навчання курсантів у вищих військових навчальних закладах має складатися не лише з традиційного способу набуття знань, а й сприяти засвоєнню власного досвіду, за допомогою інноваційних методів навчання буде сприяти активізації комунікативних здібностей, формуванню презентаційних навичок, лідерських якостей, необхідних для майбутнього військового керівника – лідера у професійній діяльності.

Список літератури

- ЧЕПА М.-Л.А. Експериментальне дослідження ефективності тренування психічних функцій молодших школярів \ Психологічні проблеми навчання, виховання, активності та розвитку особистості. К.,1995. - с.110-119.
- ВАЧКОВ И. В. Психология тренинговой работы: Содержательные, организационные и методические аспекты ведения тренинговой группы / И. В. Вачков. М.: Эксмо, 2007. 416 с. (Образовательный стандарт XXI).
- CENIN M. Podstawy teoretyczne stosownych metod treningu psychologicznego / M. Cenin // Acta Bratisl. Pr. Psychol. – 1990. – № 22. с. 35-64.

- LAKIN M. Interpersonal encounter: Theory and practice in sensitivity training / M. Lakin – New-York, 1972. 482 p.
- МАКШАНОВ С. И. Психология тренинга: Теория. Методология. Практика: [монография] / С. И. Макшанов. – СПб.: Образование, 1997. 238 с.
- МАРАСАНОВ Г. И. Социально-психологический тренинг / Г. И. Марасанов. М.: Когито-центр, 2001. 251 с.
- СПАСЕННИКОВ В. В. Анализ и проектирование групповой деятельности в прикладных психологических исследованиях / В. В. Спасенников. – М.: Институт психологии РАН, 1992. – 162 с.
- Психотерапевтическая энциклопедия / [под ред. Карвасарского Б. Д.]. СПб.: Питер Ком, 1998. 752 с. (Серия «Мастера психологии»).
- ХРЯЩЕВА Н. Ю. Тренинг креативности: основания, задачи, содержание / Н. Ю. Хрящева, С. И. Макшанов // Б. Г. Ананьев и ленинградская школа в развитии современной психологии: тез. науч. — прак. конф., 5–6 декабря 1995 г. СПб. с. 110–111
- 21 обязательное качество лидера Как стать человеком, за котрим последуют другие ДЖОН МАКСВЕЛЛ ПОПУРРИ Минск 2004. 119 с.
- ШВАЛБ Ю.М. Задачный подход к построению учебного тренинга в ВУЗе // Психологічні тренінгові технології у правоохоронній діяльності: науково-методичні та організаційно-практичні проблеми впровадження і використання, перспективи розвитку: Матеріали міжнародної науково-практичної конференції, Донецьк, 27-28 травня 2005 року. - Донецьк: ДЮІ, 2005.
- ПОЛКАШИН В.С. Військовий менеджмент/ В.С. Полікашин. – К.: НАО України, 2006.

Recenzenti:

doc. Inga URADNIKOVA, PhD.,

doc. Vasilij Mironovič ZAPLATINSKI, CSc.

BUDOVANIE ŠTRUKTÚR CIMIC A PSYOPS V OS SR

CIMIC AND PSYOPS STRUCTURES BUILDING IN THE AF OF SR

NOVOSAD Ondřej¹

ABSTRAKT: Slovenská republika, respektíve OS SR, sa usilujú rozvinúť spôsobilosti CIMIC a PSYOPS približne od roku 2005. Všetky priority v oblasti CIMIC a PSYOPS boli od začiatku naviazané na Ciele síl SR, avšak bez jasného politického a od roku 2009 aj strategického smerovania. V poslednom desaťročí sa potreba spôsobilostí CIMIC a PSYOPS v hlavných strategických dokumentoch objavuje len čiastočne alebo vôbec. V obrannej stratégii SR z roku 2005 sa uvádza, že OS SR si musia osvojiť spôsobilosť primeraného prispievania do informačných operácií a spôsobilosť civilno-vojenskej spolupráce². Ďalšie dokumenty ako Bezpečnostná stratégia SR, Model 2010 a Model 2015 o spôsobilostiach CIMIC a PSYOPS nepojednávajú. V Doktríne OS SR (C) z roku 2009 sú zvýraznené úlohy a spektrum pôsobenia prvkov CIMIC. Naopak, ambície pre PSYOPS nie sú priamo v základnom dokumente OS SR definované.

Kľúčové slová: civilno-vojenská spolupráca, psychologické operácie, obranná stratégia, ciele síl, národné ciele, programové vyhlásenie, organizačná štruktúra, spôsobilosti, brigádny PSYOPS.

ABSTRACT: Slovak Republic, respectively Slovak Armed Forces (SAF), shall endeavour to develop competence CIMIC and PSYOPS around since 2005. All priorities in the field of CIMIC and PSYOPS have been from the beginning linked to the Force Goals, but without a clear political and since 2009 strategic direction. In the last decade, the need of CIMIC and PSYOPS capabilities in key strategic documents appeared only partially or not at all. In The Defence strategy of Slovak Republic 2005 indicates, that the Armed Forces must acquire adequate competence contributing to Information Operations and the Civilian-Military Cooperation. Other documents, such as Security Strategy of the Slovak Republic - Model 2010 and Model 2015, CIMIC and PSYOPS capabilities does not discussed. In the Doctrine of the SAF 2009 are highlighted roles and range of effects for CIMIC elements. Conversely, in the basic document of SAF, ambitions for PSYOPS are not directly defined.

Keywords: Civil Military Cooperation, Psychological Operations, Defence strategy, Force Goals, National Goals, Mission Statement, organizational structure, capabilities, Brigade PSYOPS.

ÚVOD

Slovenská republika sa ako členská krajina Aliancie zaviazala budovať ozbrojené sily plne kompatibilné s NATO. Plnenie uvedených úloh vyústilo do prijatia záväzkov deklarovaných na úrovni Programových vyhlásení vlády až po prijatie a detailne rozpracovanie akceptovaných úloh v Cieloch síl (Force Goals). V súlade s Cielmi síl 2008 sa SR zaviazala plniť ciele síl L 0035 Brigádny PSYOPS (psychologické operácie) podporný prvok (ďalej len „L 0035 BPSE“) a L 3784 CIMIC (civilno-vojenská spolupráca) spôsobilosti. Tieto ciele síl boli v roku 2013 pretransformované a zlúčené do plnenia Národných cieľov 2013 na L 1501 (mb, mprsk) a L 3110 CIMIC spôsobilosti.

Doteraz prebiehal rozvoj spôsobilosti CIMIC a PSYOPS v OS SR len v obmedzenom rozsahu. Tento rozvoj bol prioritne naviazaný na plnenie úloh Cieľa síl 2008 L 0035 BPSE a Cieľa síl 2008 L 3784 CIMIC spôsobilosti, pričom nereflektoval potreby plnenia úloh domáceho a medzinárodného krízového manažmentu za oblasť CIMIC a PSYOPS. Rozvoj Cieľa síl 2008 L 0035 BPSE bol doteraz obmedzený len na nevyhnutné PSYOPS spôsobilosti vyplývajúce z Capability Codes and Statements z roku 2008 a 2011, pričom súčasný personál OS SR už nie je schopný plniť úlohy, ktoré vyplývajú z návrhov NC 2013 L 1501 (mb, mprsk). Rozvoj Cieľa síl L 3784 CIMIC spôsobilostí bol od začiatku poznačený národným stanoviskom k Cieľu síl, ktorým sa SR zaviazala budovať len špecifický personál CIMIC.³

¹ Brig. gen. Ing.: veliteľ Pozemných síl OS SR, Trenčín. Slovenská republika

² Obranná stratégia Slovenskej republiky z roku 2005, str. 8

³ Špecifický personál CIMIC – funkční špecialisti CIMIC – odborníci pre podporu taktických jednotiek CIMIC za oblasť civilná správa, civilná infraštruktúra, humanitárna pomoc, ekonomika a kultúrne záležitosti.

SR sa nezaviazala budovať aj taktické spôsobilosti CIMIC, ktoré sú nevyhnutné pre plnohodnotné zabezpečenie úloh CIMIC deklarovaných jednotiek, v súlade s návrhom NC 2013 L 1501 (mb, mprsk). Teda nemožno opomenúť dôsledky stagnácie rozvoja spôsobilosti CIMIC a PSYOPS v rokoch 2005 až 2013. Výsledkom bola nežiaduca fluktuácia personálu¹, ktorý bol od roku 2005 pripravovaný na riadiace funkcie a do ktorého bol investovaný čas a značné finančné prostriedky².

Aký je želaný cieľový stav? Požiadavky na spôsobilosti CIMIC a PSYOPS v OS SR musia byť v súlade so schválenými aliančnými dokumentmi a národnými záväzkami SR voči NATO a EÚ. Podľa charakteru použitia, by v budúcnosti (od r.2018) mali byť prvky CIMIC a PSYOPS v OS SR schopné v plnom rozsahu vykonávať operačnú podporu bojového zoskupenia až do stupňa mb. Vzhľadom na súčasné štruktúry OS SR to bude maximálna a konečná ambícia pre spôsobilosti CIMIC a PSYOPS v OS SR. Takéto štruktúry CIMIC a PSYOPS budú schopné vytvárať rôzne účelové zoskupenia zložené z jednotiek a prvkov (podieľajúcich sa na úlohe) tak, aby boli naplnené požiadavky konkrétnej operácie.³

V súlade s novo prijatou koncepciou CIMIC a PSYOPS (r.2013) budú v cieľovom stave Pozemné sily OS SR disponovať taktickou jednotkou CIMIC a PSYOPS (ďalej len jCP) v podriadenosti brigády predurčenej na plnenie národných cieľov 2013 L 1501 (mb) a personálom v odbornosti CIMIC a PSYOPS (ďalej len odbornosť S10) na príslušných stupňoch velenia.

Vyššie uvedená jCP by mala byť vyzbrojená a vycvičená na plnenie stanovených vysoko špecializovaných úloh na podporu NC 2013 v oblasti domáceho a medzinárodného krízového manažmentu. Spôsobilosti CIMIC a PSYOPS by mali podľa prijatej koncepcie prioritne plniť úlohy NC 2013 L 1501 (mb, mprsk), L 3110 CIMIC spôsobilosti a úlohy domáceho a medzinárodného krízového manažmentu a z nich odvodené úlohy v súlade so schválenými strategickými dokumentmi.

Prijatá koncepcia zahŕňa aj rozvoj spôsobilosti CIMIC a spôsobilosti PSYOPS na štáboch brigád PS OS SR, veliteľstve PS OS SR (ďalej len „VePS“) a GŠ OS SR v časti rozvoj doktrín, rozvoj organizačných štruktúr a rozvoj personálu. Na stupni GŠ OS SR zahŕňa aj spôsobilosti INFOOPS (Information operations).

1 ROZVOJ ORGANIZAČNÝCH ŠTRUKTÚR CIMIC A PSYOPS

Súčasné organizačné štruktúry CIMIC a PSYOPS sa v OS SR kreovali v priebehu niekoľkých rokov. Počiatok budovania týchto štruktúr siaha do roku 2005, kedy sa vytvárali prvky CIMIC a PSYOPS na všetkých stupňoch velenia – od strategického, cez operačný a čiastočne po taktický, hlavne v súlade s prijatými Cieľmi síl 2004. V priebehu ďalších rokov však rozvoj organizačných štruktúr odbornosti S10 začal stagnovať, nakoľko OS SR nedefinovali CIMIC a PSYOPS, ako svoju prioritu. Reorganizáciou v roku 2009 zrušil GŠ OS SR personál v odbornosti S10 na svojej úrovni. Rok 2009 priniesol zmeny aj pre VePS, kde bol zrušený samostatný Odbor G-9 a bol pretransformovaný na oddelenie CIMIC a PSYOPS v rámci Odboru pre operácie. Táto zmena priniesla aj zníženie tabuľkových počtov príslušníkov CIMIC a PSYOPS a prechod časti špecialistov PSYOPS do podriadenosti práporu podpory velenia PS OS SR (ďalej „prpv PS OS SR“).

¹Reorganizačné dôvody, zmena vojenskej odbornosti, potreba kariérneho rastu, odchod do personálnej zálohy.

²Zrušené oddelenie CIMIC a PSYOPS (GŠ) - 5 PrV v hodnostiach pplk., 2x mjr., 2x kpt.; Oddelenie CIMIC a PSYOPS VePS odchod 3x kpt. k iným súčasťam OS SR, 2x mjr. a 1x kpt. personálna záloha. Absolvované kurzy IMET USA Civil Affairs a Psychological operations, Basic CIMIC course CCOE Enscheda, CIMIC operational planning course a PSYOPS planning course NATO School Oberammergau. Finančné zdroje vynaložené na uvedené kurzy cca. 60,000 €.

³ Bi-SC Capability Codes and Capability Statements

Pozemné sily OS SR po tejto zmene prišli o jeden taktický PSYOPS tím, nakoľko sa v prvý PS OS SR vytvorili iba dva (z pôvodných troch). Zmeny na stupni brigáda v roku 2009 nenastali. Dodnes sa zachovali tri tabuľkové miesta pre príslušníkov odbornosti S10 za oblasť CIMIC (1. mb má len dve tabuľkové miesta od roku 2010)¹.

Cieľovým stavom v oblasti rozvoja organizačných štruktúr, bude vytvorenie funkčnej organizačnej štruktúry v odbornosti S10 na všetkých stupňoch velenia do roku 2018. Na strategickej úrovni bude vybudovaná aj spôsobilosť INFOOPS.

Budovanie štruktúr CIMIC a PSYOPS v OS SR vyplýva zo záväzkov SR voči Aliancii. V súčasnosti už boli NC 2013 L 1501(mb, mprsk) a L 3110N CIMIC spôsobilosti schválené a definujú požadovaný stav za oblasti CIMIC a PSYOPS pre deklarované jednotky. Pre naplnenie spôsobilostí mb sa OS SR zaviazali poskytnúť BPSE a CIMIC čatu. Požiadavka z úrovne NATO je v prípade BPSE a CIMIC čaty dosiahnuť spôsobilosť od 1.1.2018.

Pre naplnenie spôsobilostí mprsk sa OS SR zaviazali poskytnúť taktický PSYOPS tím (táto úloha je plnená od 1.1.2011) a taktický CIMIC tím od 1.1.2016. Navyše OS SR by mali zabezpečiť personál odbornosti S10 do všetkých štábov nasaditeľných jednotiek. Pre mprsk to bude 1 x dôstojník/poddôstojník- špecialista CIMIC a 1 x dôstojník/poddôstojník -špecialista PSYOPS do štábu mprsk a pre mb to bude oddelenie CIMIC a PSYOPS v rámci veliteľstva nasaditeľnej brigády v súlade s návrhom NC 2013 L 1501 (mb, mprsk). V oblasti CIMIC bude potrebné budovať súčasne s taktickými jednotkami aj personálne zdroje pre špecifický personál CIMIC –funkčných špecialistov.²

Mierová organizačná štruktúra prvkov CIMIC a INFOOPS (PSYOPS), musí zabezpečiť velenie a riadenie a plnenie úloh CIMIC a INFOOPS (PSYOPS) v čase mieru a v čase vojny (schéma č. 1 a 2).³

Pre splnenie záväzkov SR v oblasti CIMIC a v oblasti PSYOPS voči koalíčným partnerom a zároveň zvýšeniu operability je nevyhnutné, aby existoval v tejto odbornosti koordinačný prvok na najvyššom stupni riadenia. V podmienkach OS SR je takýmto prvkom GŠ OS SR.

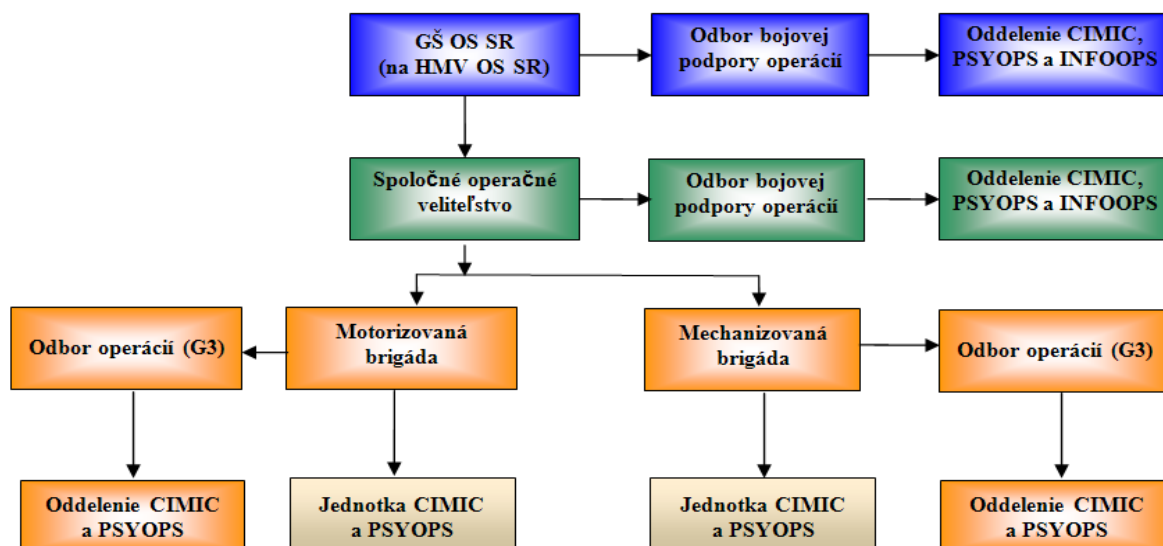

Obr.1 Prvky CIMIC a PSYOPS v navrhovanom základnom modeli OS SR

¹NGŠ v roku 2010 rozhodol o presunutí jedného tabuľkového miesta z veliteľstva 1. mb do organizačnej štruktúry KaNGŠ.

²Zámer rozvoja spôsobilosti CIMIC a PSYOPS v OS SR z roku 2010.

³Zámer rozvoja spôsobilosti CIMIC a PSYOPS v OS SR z roku 2010.

Znovu obnovenie spôsobilosti CIMIC a spôsobilosti PSYOPS, ako aj vybudovanie spôsobilosti INFOOPS na strategickom stupni zabezpečí ďalšiu správnu implementáciu týchto odborností do OS SR, ako aj „udávanie smeru“ ich ďalšieho rozvoja tak, aby bola zaistená interoperabilita medzi OS SR a členskými štátmi NATO. Na stupni GŠ OS SR sa navrhuje v rámci Odboru bojovej podpory vytvoriť dve tabuľkové miesta v odbornosti S10, pre všetky tri spôsobilosti – CIMIC a INFOOPS (PSYOPS), vďaka čomu sa budú najvyššie koordinačné prvky pre CIMIC a INFOOPS (PSYOPS) budú mať možnosť priamo zúčastňovať na plánovacom a rozhodovacom procese a zabezpečovať tak synchronizáciu aktivít CIMIC a INFOOPS (PSYOPS) s ostatnými aktivitami OS SR.

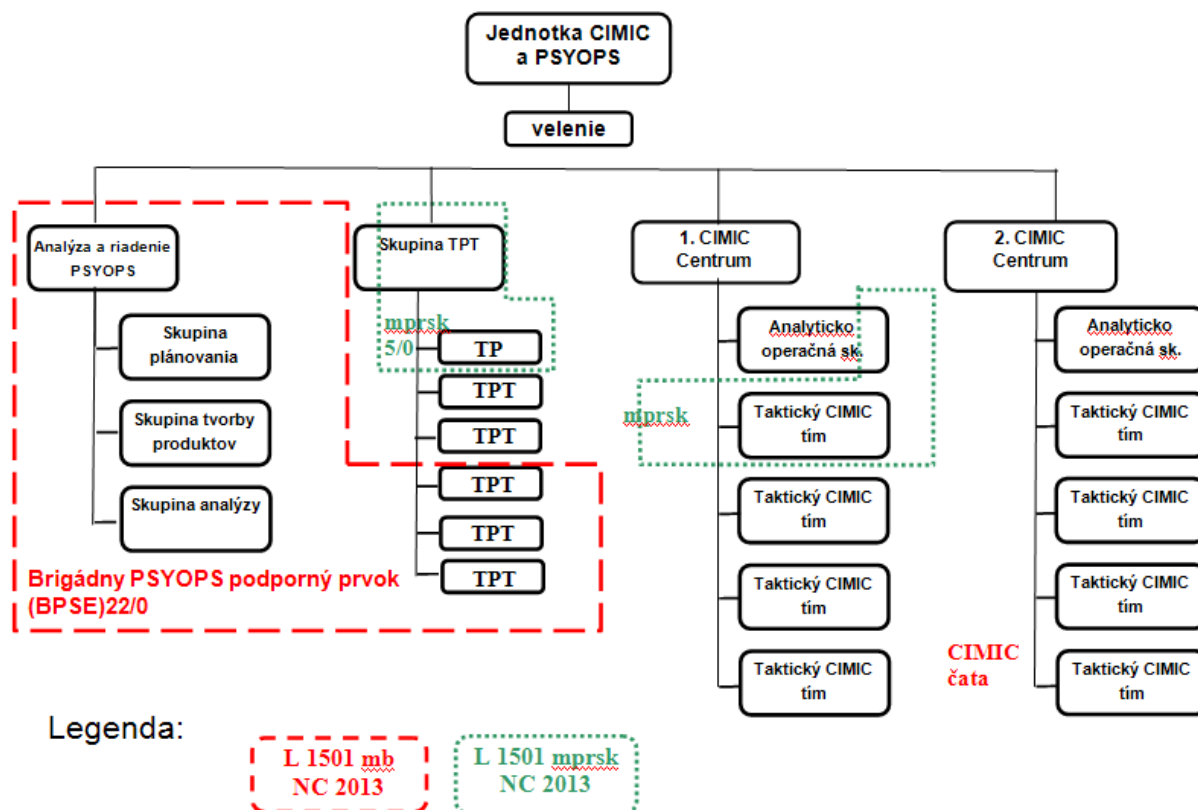

Obr. 2 Návrh mierovej organizačnej štruktúry a navrhované vyčlenenie prvkov jednotky CIMIC a PSYOPS pre plnenie NC 2013 L 1501 (mb, mprsk)

Na VePS sa navrhuje zachovať oddelenie CIMIC a PSYOPS, ktoré bude predstavovať hlavného koordinátora činností v rámci PS OS SR za odbornosť S10. Udržaním štruktúr na VePS sa zachová kontinuita v rozvoji a budovaní prvkov na taktickom stupni. Rozvoj budúcich PS OS SR na taktickom stupni v mieri je zameraný prioritne na vybudovanie dvoch brigád. Taktická jednotka CIMIC a PSYOPS bude mierovo podriadená veliteľstvu brigády, ktoré bude prioritne určené na plnenie NC 2013 L1501 (mb). Súčasťou veliteľstva bude Oddelenie CIMIC a PSYOPS. Jeho príslušníci budú zodpovedať za výcvik podriadenej taktickej jednotky a budú plniť úlohy CIMIC a PSYOPS v rámci štábu nasaditeľnej mb, podľa NC 2013 L 1501 (mb), po doplnení personálom z ostatných organizačných štruktúr CIMIC a PSYOPS v OS SR. Oddelenie bude zložené z piatich PrV. Druhá brigáda nebude mať v mierových organizačných štruktúrach žiadne štábne prvky CIMIC a PSYOPS.

V súlade so základným modelom OS SR¹ sa navrhuje na hlavnom mieste velenia oddelenie CIMIC a PSYOPS o počte 10 PrV, na operačnom veliteľstve oddelenie CIMIC a PSYOPS o počte 18 PrV. V rámci štábov mechanizovanej a motorizovanej brigády sa navrhuje oddelenie CIMIC a PSYOPS o počte 8 PrV.

2 POSLANIE PRVKOV CIMIC A INFOOPS (PSYOPS) V NAVRHOVANÝCH MIEROVÝCH ORGANIZAČNÝCH ŠTRUKTÚRACH

V súlade s ambíciou SR mať deklarovanú jednotku v silách nižšej pripravenosti v súlade s návrhom NC 2013L 1501 (mb), je potrebné zabezpečiť procesy informačných operácií (Information operations - INFOOPS)² v rámci nasaditeľného veliteľstva mb. Funkčnosť INFOOPS procesov bude zabezpečená Radou pre koordináciu INFOOPS, ktorá bude organizovaná podľa potreby v rozhodovacom cykle veliteľa mb. Náčelníkom rady bude náčelník štábu mb. Cieľom bude pripraviť vstupy do relevantných vnútorných a vonkajších procesov existujúceho veliteľstva, ktoré zahŕňajú spoločný výber cieľov (Targeting Working Group - TWG), spravodajský proces a spoločný koordinačný proces.

Jednotka CIMIC a PSYOPS v mierovom stave bude organizačne začlenená do brigády predurčenej na plnenie NC 2013 L1501 (mb) a bude prioritne plniť úlohy navrhovaných NC 2013 L 1501 (mb, mprsk), domáceho a medzinárodného krízového manažmentu (Obr. 3)

V súlade so základným modelom OS SR bude jCP po stanovených spôsobilostiach rozdelená medzi mechanizovanú a motorizovanú brigádu. V prospech mechanizovanej brigády vyčleňuje sily a prostriedky v súlade s NC 2013 L 1501 (mb). V prospech motorizovanej brigády vyčleňuje prvky jCP (velenie jCP, taktické PSYOPS tímy a CIMIC centrum), ktoré okrem iného, sú predurčené aj na plnenie NC 2013 L 1501 (mprsk) (Obr. 2).

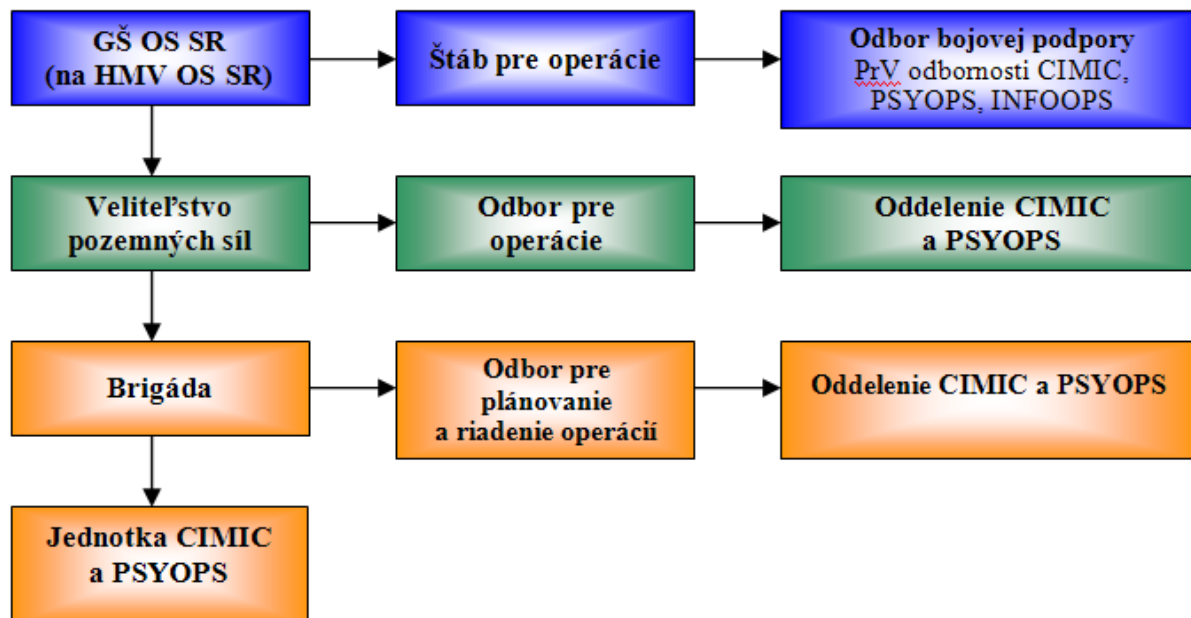

Obr. 3 Návrh jednotiek CIMIC a PSYOPS v budúcej mierovej organizačnej štruktúre

¹ Biela kniha, ods. 164: Základný model predstavuje vojnovú organizačnú štruktúru OS SR, ktorú ozbrojené sily dosiahnu rozvinutím mierovej organizačnej štruktúry na vojnové počty a doplnením vecnými prostriedkami.

²Zámer rozvoja spôsobilosti CIMIC a PSYOPS v OS SR z roku 2010, strana 13.

2.1 ODBOR BOJOVEJ PODPORY GŠ OS SR ODBORNOSTI S10

Hlavnou úlohou odboru bojovej podpory GŠ OS SR odbornosti S10, v súčinnosti s MOSR, je riadenie, koordinovanie a uplatňovanie zásad rozvoja CIMIC a INFOOPS (PSYOPS) v podmienkach ozbrojených síl v súlade s prijatými doktrínami a platnými predpismi. Okrem tejto úlohy zodpovedajú za ratifikáciu a implementáciu spoločných spojeneckých doktrín a predpisov, plánovanie a riadenie psychologických, mediálnych a informačných operácií na strategickej úrovni a taktiež koncepčné riadenie štruktúr CIMIC a PSYOPS v OS SR. Odbor bojovej prípravy za svoju oblasť spracováva podklady do výcvikovej smernice náčelníka GŠ OS SR a taktiež zabezpečuje plánovanie a riadenie medzinárodných cvičení.

Odbor bojovej podpory je odborným garantom pre výber a prípravu personálu do medzinárodného krízového manažmentu a štruktúr NATO za odbornosť CIMIC a PSYOPS a má na starosti taktiež zabezpečenie zastúpenia ozbrojených síl v pracovných výboroch NATO (Working Group) pre CIMIC a INFOOPS (PSYOPS). S predstaviteľmi štátnej správy a samosprávy, ako aj s príslušnými medzinárodnými organizáciami a mimovládnyimi organizáciami nadväzujú kontakty a rozvíjajú spoluprácu. V neposlednom rade sa podieľajú na vyhodnocovaní poznatkov za oblasť CIMIC a INFOOPS (PSYOPS) a ich aplikovaní do výcviku.

2.2 ODDELENIE CIMIC A PSYOPS VELITEĽSTVA PS OS SR

Hlavnou úlohou oddelenia CIMIC a PSYOPS Veliteľstva PS OS SR je riadenie, koordinovanie a uplatňovanie zásad rozvoja CIMIC a PSYOPS v podmienkach PS OS SR v súlade s prijatými doktrínami a platnými predpismi v súčinnosti s nadriadeným stupňom. Oddelenie sa podieľa na implementácii spoločných spojeneckých doktrín a predpisov a na spracovaní a revízii taktických metodických pomôcok CIMIC a PSYOPS.

Okrem uvedených úloh oddelenie spracováva podklady do výcvikového nariadenia veliteľa PS OS SR za oblasť CIMIC a PSYOPS, spracováva prílohy do OPLAN veliteľa PS OS SR za oblasť CIMIC a PSYOPS a taktiež spracováva prílohy do OPORD pre potreby nasadenia a cvičení deklarovaných síl PS OS SR za oblasť CIMIC a PSYOPS.

Ďalšou úlohou oddelenia je príprava personálu do medzinárodného krízového manažmentu a štruktúr NATO podľa pokynov GŠ OS SR za odbornosť CIMIC a PSYOPS a vyhodnocovanie získaných poznatkov a ich aplikovanie do výcviku v rámci PS OS SR. Oddelenie zabezpečuje prípravu na medzinárodné cvičenia za oblasť CIMIC a PSYOPS podľa pokynov nadriadeného stupňa. Z uvedeného vyplýva, že oddelenie CIMIC a PSYOPS Veliteľstva PS OS SR je v PS OS SR odborným garantom za prípravu deklarovaných síl CIMIC a PSYOPS určených k plneniu Národných cieľov.

2.3 ODDELENIE CIMIC A PSYOPS VELITEĽSTVA BRIGÁDY

Oddelenie CIMIC a PSYOPS veliteľstva brigády predurčenej na plnenie NC 2013 L 1501 (mb) odborne riadi výcvik a prípravu taktickej jednotky CIMIC a PSYOPS. Podieľa sa na implementácii spoločných spojeneckých doktrín a predpisov a na spracovaní taktických metodických pomôcok CIMIC a PSYOPS.

Okrem toho spracováva podklady do výcvikového nariadenia veliteľa brigády predurčenej na plnenie NC 2013 L 1501 (mb) za oblasť CIMIC a PSYOPS, spracovanie prílohy do OPORD veliteľa brigády pre potreby nasadenia a cvičení deklarovaných síl PS OS SR za oblasť CIMIC a PSYOPS a vyhodnocuje poznatky za oblasť CIMIC a PSYOPS a ich aplikovanie do výcviku v rámci brigády. Dôležitou úlohou je taktiež zabezpečenie medzinárodných cvičení za oblasť CIMIC a PSYOPS podľa pokynov nadriadeného stupňa a kontrolná činnosť.

ZÁVER

Súčasný stav CIMIC a PSYOPS spôsobilostí uvedený v článku je popísaný v súlade so stavom v OS SR. Článok informuje aj o tom, že v roku 2013 bola prijatá koncepcia rozvoja spôsobilostí CIMIC a PSYOPS a uvádza návrhy koncepčných riešení rozvoja týchto spôsobilostí tak, aby SR zabezpečila plnenie svojich záväzkov voči NATO a EÚ.

V súlade s novo schválenou koncepciou rozvoja spôsobilostí CIMIC a PSYOPS, ktorú PS OS SR spracovali v roku 2013, článok pojednáva o vybraných aspektoch predovšetkým v oblasti budovania organizačných štruktúr a kľúčových spôsobilostí prvkov CIMIC a PSYOPS, ich poslanie a otázkami velenia a riadenia jednotlivým prvkom na rôznych stupňoch velenia a riadenia. Článok plne reflektuje závery Bielej knihy o obrane SR a Rozvojového plánu rezortu obrany s výhľadom do roku 2024. Chcem zdôrazniť, že koncepcia rozvoja spôsobilostí CIMIC a PSYOPS, navyše navrhuje aj harmonogram výstavby prvkov CIMIC a PSYOPS tak, aby OS SR boli schopné od roku 2016 plniť svoje medzinárodné záväzky v zmysle návrhov NC 2013 za oblasť CIMIC a PSYOPS (od r.2016 mprsk, od r. 2018 mb). Na záver ale musím zdôrazniť jednu dôležitú skutočnosť. V prípade, že by SR, respektíve OS SR nenaplnili koncepčné predpoklady a navrhované riešenia v oblasti rozvoja spôsobilostí CIMIC a PSYOPS v zmysle prijatej koncepcie, SR by s najväčšou pravdepodobnosťou opakovane nespĺnila svoje medzinárodné záväzky voči NATO.

Literatúra:

AJP 3.4.9 - Allied joint doctrine for Civil military cooperation.
AJP 3.10-1 Allied joint doctrine for Psychological operation.
VDG 30-01/Oper - Taktika pozemných síl.
SPG-9-1/PSYOPS Postupy a spôsoby vykonávania psychologických operácií v PS OS SR.
SPG-9-2/CIMIC Metodické pokyny o príprave štábných dôstojníkov a špecialistov civilno-vojenskej spolupráce v PS OS SR.
NATO Capability Codes and Capability Statements 2008 2102/SHJ5CMD/CDD/01/08.
NATO Capability Codes and Capability Statements 2011 AC/281-N(2011)0178 (R).
Biela kniha o obrane SR.
Návrh rozvojového plánu rezortu obrany s výhľadom do roku 2024.
Zámer rozvoja spôsobilostí CIMIC a PSYOPS v OS SR č. VePS-75-5/2010- OdCP z roku 2010.
Koncepcia rozvoja spôsobilostí CIMIC a PSYOPS, VePS-350-7/2013.
Obranná stratégia Slovenskej republiky z roku 2005.

Recenzenti:

prof. Ing. Vojtech JURČÁK, CSc.
doc. RSDr. Jozef MATIS, PhD.,

WPLYW GLOBALNEGO OTOCZENIA NA BEZPIECZEŃSTWO PAŃSTW UNII EUROPEJSKIEJ

INFLUENCE OF GLOBAL SURROUNDINGS ON POLICY OF SAFETY

*OLAK Antoni*¹

STRESZCZENIE: Najważniejszą wartością wszystkich Państw Unii Europejskiej jest bezpieczeństwo swych obywateli. Jak pamiętamy Traktat Lizboński pozwolił na jednomyślne stanowisko UE w sprawie bezpieczeństwa i błyskawiczną reakcję Unii w każdej nowo powstającej sytuacji międzynarodowej: wyprowadzone uniwersalne determinanty strategii bezpieczeństwa państw europejskich; znaczenie Stanów Zjednoczonych dla potencjału NATO i bezpieczeństwa europejskiego, bezpieczeństwo globalne, wpływ procesu globalizacji na bezpieczeństwo europejskie oraz wpływ regionu euroazjatyckiego na bezpieczeństwo Europejskie.

Słowa kluczowe: Globalne bezpieczeństwo. Wpływ procesu globalizacji na bezpieczeństwo Europejskiej.

Abstract: The most important value of all States of the European Union is the safety of its citizens. As we remember the Lisbon Treaty allowed the unanimous position of the EU on security and rapid response of the Union in any of the newly formed international situation: derived universal determinants of European security strategy, the importance of the United States for potential NATO and European security, global security, the impact of globalization on European security Eurasian region and the impact on European security.

Key words: Global safety. The influence of process of globalization on European safety.

WSTĘP

Najważniejszą wartością wszystkich Państw Unii Europejskiej jest bezpieczeństwo swych obywateli. Jak pamiętamy Traktat Lizboński pozwolił na jednomyślne stanowisko UE w sprawie bezpieczeństwa i błyskawiczną reakcję Unii w każdej nowo powstającej sytuacji międzynarodowej: wyprowadzone uniwersalne determinanty strategii bezpieczeństwa państw europejskich; znaczenie Stanów Zjednoczonych dla potencjału NATO i bezpieczeństwa europejskiego; bezpieczeństwo globalne; wpływ procesu globalizacji na bezpieczeństwo europejskie oraz wpływ regionu euroazjatyckiego na bezpieczeństwo Europejskie.

Dzisiaj Unia Europejska, jako ważna struktura regionalnego i globalnego systemu politycznego, powinna mieć wyraźny udział w kształtowaniu międzynarodowego porządku bezpieczeństwa i pokoju. Warunkiem przetrwania Unii Europejskiej w świecie narastających współzależności jest pogłębianie przede wszystkim integracji w zakresie polityki zagranicznej i bezpieczeństwa. Unijnej potędze ekonomicznej tworzonej w ramach integracji gospodarczej i walutowej musi towarzyszyć rozwijanie odrębnej i samodzielnej międzynarodowej tożsamości politycznej. Pierwszorzędne znaczenie ma zatem kwestia, w jaki sposób uczynić Unię zdolną do globalnego działania².

Tożsamość międzynarodowa Unii Europejskiej przejawia się zarówno w wartościach cywilizacyjnych, jak i jej (oraz państw członkowskich) międzynarodowych interesach. Quasi-mocarstwowy status i polityka Unii są warunkiem jej przetrwania w kontekście procesów globalizacji oraz globalnych, geopolitycznych zawirowań, które mogą mieć miejsce w nadchodzących dziesięcioleciach. Tożsamość i aktywność międzynarodowa Unii musi się wyrażać w jej solidarności z innymi, słabiej rozwiniętymi regionami świata (pomoc rozwojowa, pomoc humanitarna) oraz w kształtowaniu odpowiadającego jej wartościom i interesom porządku międzynarodowego (normy prawne, reguły handlu, bezpieczeństwo)³.

¹ Prof. nadzw. dr hab. Antoni OLAK, WSMiJO w Katowicach- Katedra Zarządzania Bezpieczeństwem/WSBiP w Ostrowcu Św. – Katedra Bezpieczeństwa Narodowego. antonio130@vp.pl.

² Zob.: T. Nowak, *Rola Unii Europejskiej w kształtowaniu międzynarodowego porządku bezpieczeństwa*, [w:] Prezydencja Polski w Unii Europejskiej, (red.) J. Nadolska, K. A. Wojtaszczyk, Warszawa 2010.

³ Tamże.

Wynika z tego konieczność wyposażenia Unii w odpowiednie instrumenty, od środków pomocowych, przez środki promocji praw człowieka i demokracji, skuteczną dyplomację aż po siły zbrojne, które będą używane w ramach Europejskiej Polityki Bezpieczeństwa i Obrony (EPBiO). W takiej Unii państwa członkowskie miałyby nie tylko prawa, ale i obowiązki obejmujące dbanie o jej spójność, siłę polityczną, żywotność ekonomiczną i cywilizacyjną. Unia Europejska jest związkiem wolnych narodów, ale nieodłącznym towarzyszem wolności musi być odpowiedzialność. Potrzebny jest zatem europejski patriotyzm¹.

1 BEZPIECZEŃSTWO EUROPEJSKIE

Państwa Unii Europejskiej do najważniejszych wartości zaliczają bezpieczeństwo swych obywateli. To pewna całość kulturowa, gospodarcza i obronna określona przez wartości. To znaczący w skali światowej potencjał ekonomiczno – obronny i znacząca ilość rozmieszczonych na tym terenie wojsk. Głównymi filarami tych wartości są: demokracja, równorzędność podmiotowa prawa, wolność, godność człowieka i bezpieczeństwo europejskie. Bezpieczeństwo takie zapewniają wyspecjalizowane podsystemy w każdym państwie. Bezpieczeństwo europejskie jest uzależnione także od zjawisk gospodarczo politycznych oraz wojskowych w regionach świata znacznie od Europy oddalonych. Globalne zjawiska międzynarodowe także wpływają na bezpieczeństwo państw Unii Europejskiej.

W tym miejscu należy jednak podkreślić, że cała Europa potrzebuje bezpieczeństwa. Społeczeństwa Europy Zachodniej wchodzące w skład Unii Europejskiej uległy w ciągu ostatnich lat głębokim przemianom. Rozwój gospodarczy, nowe koncepcje i intensyfikacja kontaktów handlowych sprzyjały podejmowaniu działań skierowanych na współpracę, co w konsekwencji przyczyniało się do stopniowego ich upodobnienia. Nie oznacza to jednak iż integracja europejska podąża poprzez zacieranie różnorodności. Poprzez umiejętne komponowanie nowej całości z wielkiego różnorodnego bogactwa kulturowego.

Nie wdając się w szczegóły chronologii integracji europejskiej przedstawię tylko to co w chwili obecnej ma przede wszystkim najistotniejsze znaczenie. Najważniejszym jest Traktat Maastricht, oficjalnie zwany Traktatem Unii Europejskiej, który dzieli się na siedem tytułów.

Do nowych istotnych ustaleń prawnych o wielkim znaczeniu należy zaliczyć Traktat Lizboński z grudnia 2007 roku, jego nowe idee bez względu na wyniki ratyfikacji w poszczególnych krajach będą drogowskazem do dalszych przemian UE. W tej chwili jeszcze tylko Czeska Republika oczekuje na podpis pod tym traktatem swego prezydenta. Szczególnie kryzys gruziński ukazuje, że wdrożenie Traktatu Lizbońskiego pozwoliłoby na jednogłośne stanowisko UE w tej sprawie oraz natychmiastową reakcję Unii w każdej nowej sytuacji międzynarodowej. Unia potrzebuje unowocześnienia zapisów prawnych wzajemnych relacji oraz reagowania na zjawiska międzynarodowe. Jak już wspominałem są takie zapisane w Traktacie Lizbońskim. W wyniku interwencji Rosji w Gruzji wydaje się, że skończył się w Europie okres relatywnego spokoju. Dla bezpieczeństwa Słowacji i Polski ma wielkie znaczenie jak dobre są wzajemne stosunki z każdym sąsiadującym państwem².

¹ Zob.: T. Nowak, *Rola Unii Europejskiej w kształtowaniu międzynarodowego porządku bezpieczeństwa*, [w:] Prezydencja Polski w Unii Europejskiej, (red.) J. Nadolska, K. A. Wojtaszczyk, Warszawa 2010.

² W tym programie poczesne miejsce wyznaczono dla ochrony środowiska naturalnego, co oznacza, że każde państwo jako partner w tym przedsięwzięciu będzie musiało dołożyć starań, żeby realizując cele gospodarcze skorzystać z nadarżającej się okazji uzyskania środków na przedsięwzięcia ekologiczne. W strategii integracyjnej z Unią Europejską nie pominięto konieczności zbliżenia się do standardów edukacyjnych tam obowiązujących. Takie preferencje przyczyniają się pośrednio do zwiększenia bezpieczeństwa obywateli. Edukacja może przyczyniać się do humanizowania polityki wolnorynkowej poprzez wpajanie zasad etyki oraz uniwersalnych wartości.

Bezpieczeństwo europejskie powinno być wartością pozaideologiczną. To bardzo ważny problem rozważań kompleksowego i globalnego bezpieczeństwa. Bezpieczeństwo to może być zagwarantowane przez złożony, wielokierunkowy i wielopłaszczyznowy system funkcjonowania państw.

Podstawą bezpieczeństwa ogólnego jest posiadanie pożądanej zdolności obronnej państw. Zdolność taka powinna być budowana dla zapewnienia odpowiedniego, stosownego do potencjalnego zagrożenia i miejsca zajmowanego w koalicji obronnej, oraz potencjału ekonomiczno – obronnego. Wiąże się przede wszystkim z kompetencjami uzyskanymi w demokratycznych wyborach do sprawowania władzy, ponieważ jest wartością podstawową każdego człowieka. Człowiek – ludzie niekompetentni i sprawujący władzę, są potencjalnym zagrożeniem dla obywateli. Ignoranci nie są zdolni do podejmowania trafnych – bezpiecznych decyzji. Narazają tylko państwo na straty.

Każde państwo europejskie w konkretnych sytuacjach zagrożenia jego suwerenności lub niezależności terytorialnej mobilizuje czynnik ludzki w celu zapewnienia swego bezpieczeństwa narodowego i państwowego¹.

Nawet przynależność do koalicji obronnej NATO nie jest tylko biernym oczekiwaniem, że ktoś danemu państwu zapewni bezpieczeństwo jest potrzebny własny na miarę możliwości wkład w potencjał obronny tego sojuszu, z tym wiąże się także pojęcie „mobilizacja wojskowa”².

Planowaniem mobilizacyjnym będą objęci ludzie o wysokich kwalifikacjach, a więc menedżerowie oraz ich pracownicy. Pojęcie obronność państwa należy rozumieć jako działalność zmierzającą do wszechstronnego przygotowania organizmu państwowego i całego społeczeństwa do odparcia ewentualnej agresji, a także likwidacji wewnętrznych zagrożeń.

Usprawnić działania antyterrorystyczne w każdym kraju UE³.

2 ZNACZENIE STANÓW ZJEDNOCZONYCH DLA BEZPIECZEŃSTWA EUROPEJSKIEGO

Stany Zjednoczone są największą gospodarką świata pod względem produktu krajowego brutto, który wynosi około 13 bilionów dolarów, pod względem PKB per capita zajmują nominalnie ósmą pozycję, a po zmierzeniu parytetem siły nabywczej czwartą. Budżet Stanów Zjednoczonych i firmy prywatne wydają łącznie 3% PKB na badania naukowe, co jest jednym z najwyższych na świecie poziomów: pieniądze te otrzymuje na przykład NASA, której wiele projektów wykorzystano w cywilnym przemyśle, jak satelity komunikacyjne; państwowe instytuty naukowe stworzyły także Internet. Nowy York jest drugim po Londynie finansowym centrum świata, jeśli wziąć pod uwagę kwoty przepływających pieniędzy.

Stany Zjednoczone posiadają rozwinięty przemysł zbrojeniowy, samochodowy (petrochemiczny), elektroniczny, energetyczny), lotniczy i kosmiczny, maszynowy, metalurgiczny, włókienniczy, chemiczny, farmaceutyczny, kosmetyczny, spożywczy (mięsny, młynarski, mleczarski, owocowo-warzywny), drzewny, celulozowo-papierniczy.

Siły zbrojne Stanów Zjednoczonych są najsilniejszą, najnowocześniejszą i najdroższą armią świata, przy czym Stany Zjednoczone wydają na armię 3% swojego PKB poprzez budżet, podczas gdy na przykład Niemcy 1,5%. Wojska rozlokowane są na całym świecie. Według obecnie obowiązującej doktryny Stany Zjednoczone muszą być w stanie prowadzić dwie wojny jednocześnie w różnych miejscach świata.

¹ M. Kelemen, et al. *Kurz národnej bezpečnosti - nová platforma vzdelávania bezpečnostnej komunity - 2011.*

² F. Adamčík, M. Kelemen, *Entity condition change of an asymmetrical opponent.* In *Obrana a strategie*, ISSN 1214-6463. 2006).

³ J. Chmelik V. Porada, S. Krizovski, *Terorismus a možnosti jeho odholovani a vysetrovani*, [w:] *Manazerstvo bezpečnosti, Zbornik vedeckych prac*, Kosice 2008, s. 96.

Amerykańskie siły zbrojne składają się z piechoty około 500 tys. żołnierzy, lotnictwa około 370 tys. żołnierzy, marynarki, około 370 tys. żołnierzy i piechoty morskiej około 172 tys. żołnierzy. Straż przybrzeżna około 39 tys. mężczyzn jest jednostką o celach cywilnych i ma ograniczone uprawnienia. Walka z terroryzmem globalnym to równie ważne zadanie z dziedziny bezpieczeństwa narodowego USA. Strategia ustala cztery główne cele strategiczne Stanów Zjednoczonych w sferze obrony narodowej:

1. obrona przed atakiem bezpośrednim,
2. zapewnienie strategicznego dostępu oraz utrzymanie globalnej swobody działania,
3. wzmocnienie sojuszy i partnerstwa,
4. ustanowienie korzystnych warunków bezpieczeństwa.

Przyjęcie państwa do sojuszu stanowi z pewnością jedno z najdonioślejszych wydarzeń w dla jego bezpieczeństwa. Wdrożono procedury planistyczne NATO włączając Siły Zbrojne do procesu sojuszniczego planowania obronnego. Podzielono Siły Zbrojne na komponenty, zgodnie z podziałem obowiązującym w NATO.

Przyjęto sojusznicze normy w zakresie kategoryzacji jednostek wojskowych oraz wydzielono i przygotowano jednostki Sił Reagowania. Realizacja zadań stawianych przez NATO nie jest łatwa. Dlatego główny wysiłek finansowy każdego państwa skierowany jest - w pierwszej kolejności - na dostosowanie armii do wymogów stawianych przez NATO i odpowiednie wyposażenie jednostek podporządkowanych Sojuszowi.

3 TRAKTAT LIZBOŃSKI MIAŁ USPRAWNIC DZIAŁALNOŚĆ UNII ORAZ POPRAWIĆ JEJ BEZPIECZEŃSTWO

Decyzje, które zapadły na szczycie w Lizbonie, oznaczają koniec sześcioletnich dyskusji nad instytucjami Unii Europejskiej. Liczono, że nowy traktat reformujący pozwoli Europie stawić czoła wyzwaniom obecnego wieku, zwłaszcza globalizacji i zmianom klimatycznym.

Dzięki nowemu traktatowi obywatele UE będą mogli uczestniczyć w kształtowaniu polityki europejskiej, a ich prawa zostaną zapisane w karcie praw podstawowych. Unia będzie mogła w większym stopniu wyjść naprzeciw ich oczekiwaniom w dziedzinie energetyki, zrównoważonego rozwoju, przestępczości międzynarodowej i imigracji. Będzie też mogła przemawiać jednym głosem na arenie międzynarodowej. Stawia się na wzrost przedsięwzięć antyterrorystycznych¹.

Po zatwierdzeniu traktatu przywódcy nie spoczęli na laurach, lecz zabrali się do pracy nad następnym punktem przewidzianym w programie posiedzenia – reakcją Unii na globalizację. Komisja Europejska zaproponowała oprzeć strategię lizbońską na rzecz wzrostu gospodarczego i zatrudnienia na czterech głównych priorytetach: badaniach i innowacjach, warunkach działalności gospodarczej przedsiębiorstw, inwestowaniu w kapitał ludzki oraz energetyce i zmianach klimatycznych².

W miarę jak unijna strategia na rzecz wzrostu gospodarczego i zatrudnienia pomaga nam stawić czoła globalizacji, Europejczycy darzą Unię coraz większym zaufaniem. Jak wynika z dokumentu do dyskusji, który opublikowano wzrasta wiara społeczeństwa w przyszłość Europy. W odpowiedzi na globalizację Europa położyła szczególny nacisk na wzrost gospodarczy i zatrudnienie.

¹ P. Nečas, *How to cope with terrorism: call for changes*. In: Science & Military. - ISSN 1336-8885. - Vol. 3, No. 2 (2008), p. 32-35.).

² A. Olak, *Aktualne tendencje w logistyce europejskiej*. [w:] Praca Zbiorowa (pod red.) J. Bagińskiego, Aktualne Problemy Organizacji Zarządzania Przedsiębiorstwem w Warunkach Globalizacji, Politechnika Warszawska, Warszawa 2001, s. 113-128.

Zwiększenie dobrobytu będzie możliwe dzięki zapewnieniu wzrostu gospodarczego i nowych miejsc pracy, rozwojowi integracji społecznej i współpracy międzynarodowej, a także zadbaniu o lepszą przyszłość dla obywateli Europy. Aby Europa była gotowa na podjęcie wyzwań XXI wieku, państwa UE muszą nadal inwestować w kapitał ludzki, bezpieczeństwo energii i uczciwe traktowanie konsumentów, równoległe zaś intensywniej rozwijać współpracę w dziedzinie zwalczania przestępstw i terroryzmu oraz zapobiegania zmianom klimatu. Europa liczy około 500 mln mieszkańców, co plasuje ją na pierwszym miejscu na liście światowych importerów i eksporterów, dlatego Komisja podkreśla również znaczenie kontynuowania otwartej wymiany handlowej.

Powrót do polityki protekcjonizmu zdecydowanie nie zapewni Europie bogactwa – bardziej prawdopodobne jest, że doprowadzi do zubożenia Europejczyków. Partnerów handlowych muszą jednak obowiązywać równe zasady gry. Opisane w dokumencie do dyskusji cele polityczne obejmują wzmocnienie reform gospodarczych w celu zbudowania stabilnego dobrobytu oraz zapewnienie obywatelom lepszego dostępu do usług społecznych, zatrudnienia i edukacji, w tym także możliwości uczenia się przez całe życie.

Szczególnie w dziedzinie edukacji Europa musi jeszcze rozwiązać wiele problemów. W sprawozdaniu unijnym podkreślono, że na efekty najistotniejszych reform w sektorze edukacji trzeba będzie długo czekać, co stawia pod znakiem zapytania pozycję Europy w zmaganiach ze światową konkurencją. Przedwczesne kończenie nauki szkolnej, niewystarczająca liczba lekcji języków obcych, słaba umiejętność czytania u jednej piątej piętnastolatków – unijne roczne sprawozdanie na temat kształcenia i szkolenia jest dowodem na to, że państwom UE nie w pełni udaje się osiągnąć europejskie poziomy odniesienia. Nowe biedne państwa Unii Europejskiej obniżają tę średnią. Jednak to one w największym stopniu skorzystają z nowych decyzji Unii.

Pozytywną sytuację odnotowano w formie wzrostu liczby absolwentów kierunków takich, jak matematyka, nauki ścisłe i technologia. Znaczenia nabiera przede wszystkim aktywność samorządowa¹.

Traktat Lizboński miał wejść w życie 1 stycznia 2009 roku. Miał być jednak do tego czasu ratyfikowany przez wszystkie państwa członkowskie Unii Europejskiej. *W pierwszej kolejności* jeszcze na początku 2008 r., ratyfikowały go: Francja, Rumunia i Malta. Należało przypuszczać, że nie będzie problemów z jego ratyfikowaniem w wyznaczonym terminie przez pozostałe państwa. Niestety Irlandczycy w pierwszym referendum odrzucili ten traktat. *W drugim* jednak znaczna większość Irlandczyków głosowała za jego wprowadzeniem. W chwili obecnej Polski prezydent już podpisał się pod traktatem. Tylko prezydent Czeskiej Republiki jeszcze wstrzymuje się ze złożeniem podpisu pod tym traktatem.

4 BEZPIECZEŃSTWO GLOBALNE

Mając na uwadze globalne zjawiska odnosimy je do bezpieczeństwa całego świata. Ludzkość musi sobie uświadomić, że już nie chodzi tylko o niebezpieczeństwo na poziomie wojen światowych, to już jest problem bezpieczeństwa całej planety². Jednocześnie należy podkreślić subiektywny charakter pojmowania bezpieczeństwa, każdy człowiek ocenia swoje osobiste bezpieczeństwo w tak rozległych i skomplikowanych uwarunkowaniach współczesnej cywilizacji.

Powstają nowe ryzyka, nowe zagrożenia ludzkiego bezpieczeństwa jako gatunku oraz zagrożenia stabilności międzynarodowej. Trudno nie zauważyć takich niebezpiecznych i do końca niezniwelowanych czynników występujących w świecie jak:

¹A. Olak, *Samorząd-Porządek i Bezpieczeństwo Publiczne*, [w:] *Zagrożenia i bezpieczeństwo w mieście Rzeszowie* pod red. prof. dr hab. M. Malikowskiego UR Rzeszów 2007, s. 26-49..

² P. Nečas, S. Szabo, *Back to the future: geopolitical security or chaos?*. Košice : LF TU, 2006. - 112 s).

- Napięcia etniczne,
- Kryzysy gospodarcze,
- Polityczna niestabilność,
- Międzynarodowy, zorganizowany terroryzm,
- Naruszanie praw człowieka,
- Niepełna dostępność do technologii informatycznych,
- Rozszerzanie się najnowocześniejszych systemów walki zbrojnej.

Bezpieczeństwo możemy rozważać z punktu widzenia różnorodnych kryteriów. Trzy elementy łącznie-*ludność, terytorium i system władzy*- powinny być przedmiotem szczególnej ochrony państwa, jednocześnie punktem wyjścia przy poszukiwaniu konceptualnych, przyszłościowych modeli bezpieczeństwa państwa.

Państwo jest podstawowym, istotnym gwarantem bezpieczeństwa dla jego obywateli. Źródłem międzynarodowego bezpieczeństwa jest Organizacja Narodów Zjednoczonych, chociaż jej zdolność oddziaływania na politykę bezpieczeństwa konkretnych krajów nie zawsze jest efektywna¹.

Podstawowym zadaniem każdego państwa powinno być, więc najpierw stworzenie, a następnie stałe doskonalenie systemu bezpieczeństwa tak, aby te potrzeby społeczne zapewnić - zarówno w okresie względnej stabilności, jak i zmiennych zagrożeń zewnętrznych i wewnętrznych.

Można wyodrębnić następujące charaktery bezpieczeństwa państw Unii Europejskiej:

1. Przedmiotowy, uwzględniający zagrożenia pozamilitarne:
 - Polityczny wymiar bezpieczeństwa,
 - Gospodarczy wymiar bezpieczeństwa,
 - Społeczny wymiar bezpieczeństwa,
 - Ekologiczny wymiar bezpieczeństwa.
2. Podmiotowy, odchodzący od wyłącznego koncentrowania się na państwie, uwzględnianie podmiotów pozapaństwowych.
3. Przestrzenny, związany z przechodzeniem od bezpieczeństwa narodowego do międzynarodowego.
4. Profilaktyczny charakter działań dla bezpieczeństwa.

5 WPLYW GLOBALIZACJI NA BEZPIECZEŃSTWO EUROPEJSKIE

Kompleksowe ujęcie problematyki bezpieczeństwa powinno uwzględniać czynniki globalizacji, które wpływają na stan bezpieczeństwa międzynarodowego. Globalizacja to proces zmian różnych dziedzin życia społecznego, politycznego i gospodarczego.

Mieszkańcy naszej Planety nie mają dzisiaj ograniczeń w zakresie pozyskiwania informacji o świecie, łatwo dostać się każdy zakątek kuli ziemskiej. To zrodziło możliwość szybkiej wymiany doświadczeń, nowych odkryć a przede wszystkim wzajemnych korzyści. Takie efekty ekonomiczne zmniejszają napięcia międzynarodowe. Przyczyniają się do bezpieczeństwa. W tym zakresie praktyczne postępowanie kieruje się w stronę korzyści. Jednocześnie to prowadzi do skutków niekorzystnych w innych obszarach.

¹ M. Kelemen, P. Nečas, S. Křižovský, *Internacionalizácia vzdelávania bezpečnostnej komunity štátu*. In: *Bezpečnostní management a společnost [elektronický zdroj]* : sborník z mezinárodní konference CATE 2009 : 6.-7.5.2009, Brno. - Brno : Univerzita obrany, 2009.

Globalizacja jest jednak nieunikniona, ludzie nie są skłonni do samoograniczeń. Unia Europejska także podlega zjawiskom globalizacji. Na bezpieczeństwo europejskie duży wpływ mają Stany Zjednoczone Ameryki jako mocarstwo światowe oraz w coraz większym stopniu mocarstwa regionalne takie jak: Chiny, Indie, Brazylia i Japonia¹.

Z badania europejskiego rynku pracy wynika, że zwiększony handel, outsourcing i offshoring nie kreują bezrobocia, a tworzą nowe miejsca pracy w zaawansowanych gospodarkach. The European Economic Advisory Group, konsorcjum europejskich uczelni pod patronatem monachijskiego instytutu Ifo, po przeprowadzonych analizach na początku 2012 roku uważa, że chociaż globalizacja może prowadzić do spadku popytu na niektóre typy umiejętności, to pomaga znosić różnego rodzaju bariery na rynku pracy. Z dowodów prezentowanych przez grupę wynika, że pozytywne efekty globalizacji są w zdecydowanej przewadze. Z raportu badawczego wynika, że globalizacja w długim terminie przyczynia się do wzrostu zatrudnienia.

Najnowsze badania ekonomiczne często wskazywały na dużą zależność między globalizacją i utratą pracy. Jednak globalizacja zwiększa zatrudnienie oraz elastyczność europejskich rynków pracy. Zaliczają się do nich zwiększona konkurencja na rynkach i popyt; ograniczenie siły związków w zbyt wysokim podnoszeniu płac; spadek cen importowanych, które pozwalają zwiększyć standard życia bez konieczności zwiększania płac.

Z raportu wynika również, że po uwzględnieniu danych o handlu w modelach statystycznych dotyczących zatrudnienia, okazało się, że im bardziej kraj otwarty na wymianę handlową, tym więcej powstaje miejsc pracy i tym mniejsze bezrobocie. Widmo głodu globalnego – niebezpieczeństwo wielkich napięć międzynarodowych. Milionom najbiedniejszych ludzi grozi głód, bo pożywienia jest coraz mniej, a zboża gwałtownie drożeją. Istnieje groźba, że świat stanie w obliczu największego kryzysu XXI wieku².

FAO prognozuje, że wysokie ceny na pożywienie utrzymają się przez co najmniej 10 lat. W krajach takich jak Chiny, Indie, Brazylia i Rosja rozwój gospodarczy zwiększył konsumpcję mięsa. Stany Zjednoczone chcą, by do 2017 roku 15 procent ich samochodów jeździło na biopaliwach, co oznacza trzykrotny wzrost produkcji kukurydzy. Europa zamierza do 2010 roku produkować z roślin 5,75 procent paliwa. W rezultacie ceny zbóż zaczęły podążać za ceną ropy naftowej. Znaczną rolę odgrywa też zmiana klimatu. Susze i powodzie mają wpływ na zbiory.

Powaga problemu jest coraz wyraźniej dostrzegana przez przywódców świata uprzemysłowionego. Państwa grupy G8, wraz z Bankiem Światowym, Międzynarodowym Funduszem Walutowym i ONZ powinny opracować plan stawienia czoła wzrostowi cen żywności. Jeśli przywódcy świata nie zdołają wymyślić czegoś podobnego, zamieszki mogą ogarnąć cały świat. Także Europa nie będzie wolna od takich niepokojów.

¹ *Ekonomiczne korzyści integracji*: perspektywa zniwelowania różnic rozwojowych w krajach zacofanych; wolny dostęp do rynku o wielkiej chłonności i sile nabywczej; wzmocnienie technologiczne niektórych przedsiębiorstw; poprawa konkurencyjności przedsiębiorstw w zakresie sektora usług rynkowych (łączność, transport, finanse i informatyka); odchodzenie od przestarzałych form specjalizacji i produkcji.

Polityczne i gospodarcze korzyści integracji: modernizacja gospodarki, umożliwi to konkurowanie niektórym przedsiębiorstwom czy firmom na rynku światowym; zwiększenie bezpieczeństwa zewnętrznego; napływ inwestycji zagranicznych; współdziałanie w przypadku klęsk żywiołowych.

Spoleczne korzyści integracji: swobodę podejmowania pracy w innych krajach, także poza Unią Europejską; tylko wszechstronnie wykształceni ze znajomością języków obcych (rozstrzygnięcie kwestii na drodze negocjacji dotyczących swobodnego przepływu osób); niezwykły wzrost znaczenia wiedzy w życiu społecznym, dążenie do ukształtowania społeczeństwa informacyjnego (komputer i techniki telekomunikacyjne (telekonferencje itp. tworzą infrastrukturę umożliwiającą operowanie informacją w czasie rzeczywistym, szybkie przetwarzanie informacji jest podstawą tworzenia dochodu narodowego i dostarczenie źródła utrzymania większości społeczeństwa, rozpowszechnienie nauki języków obcych).

² (Paul Valley, Widmo głodu, THE INDEPENDENT, 18.04.2008).

Instytucje globalne wywierające największy wpływ na gospodarkę światową: Bank Światowy właściwa nazwa to Międzynarodowy Bank Odnowy i Rozwoju; Międzynarodowy Fundusz Walutowy (MFW); Organizacja Handlu Światowego (WTO).

Negatywną stroną tego procesu jest to, że organizacje powyższe często zmierzają do ustanowienia dyktatury rynku światowego. Niestety takie są prawa natury i zarazem wolnego rynku rządzi silniejszy lub bogatszy.

6 WPLYW REGIONU EUROAZJATYCKIEGO NA BEZPIECZEŃSTWO EUROPEJSKIE

Wspólnota Niepodległych Państw organizacja międzynarodowa powstała 21. 12. 1991r., na terenie większości państw dawnego Związku Radzieckiego. Wspólnota Niepodległych Państw powstała na mocy tzw. układu białowieskiego z 8.12.1991 roku podpisanej przez prezydentów Borysa Jelcyna, Leonida Krawczuka, i Stanisława Szuszkiewicza. WNP obejmowała wówczas jedynie trzy kraje słowiańskie: Rosję, Ukrainę, i Białoruś. Na mocy protokołu z Alma Aty z 21. 12. 1991r., do organizacji przystąpiło kolejnych osiem republik rozwiązanego ZSRR: Kazachstan, Kirgistan, Turkmenistan, Uzbekistan, Tadżykistan, Mołdawia, i Azerbejdżan. W organizacji nie znalazły się państwa bałtyckie oraz Gruzja. Statut WNP podpisany został 22. 01. 1992 roku, wszedł w życie dwa lata później. W grudniu 1993 roku akces do WNP zgłosiła Gruzja, po tym jak obalony został rząd Zwiada Gamsachurdii. Od tego czasu wspólnota liczy 12 członków. W lutym 2006r., Gruzja wystąpiła z Rady Ministrów Obrony WNP ze stwierdzeniem "Gruzja obrała kurs na członkostwo w NATO i nie może być członkiem dwóch struktur militarnych jednocześnie" ("Georgia has taken a course to join NATO and it cannot be part of two military structures simultaneously").

Celem WNP jest prowadzenie wspólnej polityki zagranicznej państw (ze wspólnej polityki wyłączone są kwestie obronne, uregulowane odrębnym Traktatem Taszkienckim z maja 1992 roku), stworzenie wspólnej przestrzeni gospodarczej, wspólnego systemu komunikacyjnego, jak również ochrona środowiska, prowadzenie wspólnej polityki migracyjnej i zwalczania przestępczości. Kwestie te reguluje deklaracja almaacka oraz statut z 1993 roku. WNP jest typową organizacją międzyrządową, brak w niej organów ponadnarodowych. Nie doszło bowiem do skutku przekształcenie Międzyrządowego Komitetu Ekonomicznego w organ podejmujący decyzje ważoną większością głosów.

Rosja nadal jest jednym z najbardziej znaczących państw w światowej grze politycznej, ekonomicznej oraz wojskowej. Znaczna część olbrzymiego terytorium tego państwa leży na kontynencie europejskim, dlatego trudno nie odnosić się do potencjału rosyjskiego kiedy zajmujemy się problemami bezpieczeństwa europejskiego. Ciągłe skomplikowana jest sprawa rurociągów ropy oraz gazu przechodzących przez terytoria Ukrainy, Białorusi, Polski i Słowacji. Tą drogą przesyłane są surowce energetyczne z Rosji i innych krajów dawnych Republik Radzieckich.

To splot wielkich i różnych interesów konsorcjów wydobywczych oraz przesyłowych różnych państw. Na obszarze Arktyki znajdują się pokłady ropy o wielkości aż 90 miliardów baryłek, a także tyle gazu, ile zawierają wszystkie znane obecnie rezerwy w Rosji – powiedzieli naukowcy pracujący dla rządu Stanów Zjednoczonych, podczas pierwszej próby oszacowania zasobów tego regionu przez rząd amerykański. Pojawienie się tego raportu przyczyni się prawdopodobnie do przyspieszenia wyścigu państw regionu polarnego, takich jak Rosja, Stany Zjednoczone, Norwegia i Kanada o kontrolę nad tym obszarem.

Najnowsza mapa Arktyki ukazuje tereny, które w przyszłości mogą stać się przyczyną konfliktów terytorialnych. Zdaniem autorów mapy, w przyszłości świat może spodziewać się arktycznej gorączki złota - w okolicach bieguna znajdują się bowiem liczne złoża ropy i gazu. Globalne ocieplenie sprawia jednocześnie, że dostęp do tych terenów staje się coraz łatwiejszy.

Znaczenie Rosji w zwalczaniu terroryzmu międzynarodowego wymaga szczególnego podkreślenia. Jej „działania na rzecz zwalczania przejawów i zagrożeń wynikających z terroryzmu międzynarodowego, ekstremizmu i separatyzmu” są znaczące w przedsięwzięciach na rzecz bezpieczeństwa międzynarodowego.

Odniesienie się do roli Rosji w zapewnieniu działalności antyterrorystycznej wynika z bezpośredniej bliskości tego państwa z trzonem Unii Europejskiej. Polska, Litwa, Łotwa i też Estonia graniczą z Rosją. Mimo uświadamiania sobie tego niebezpieczeństwa, nadal brak jest wystarczającego zrozumienia dla ścisłej współpracy międzynarodowej, w tym z Rosją, na polu przedsięwzięć antyterrorystycznych. Zdaniem przypisywanego autora „działania podejmowane przez Federację Rosyjską służą dwóm podstawowym celom: zwalczaniu terroryzmu oraz ochronie interesów Rosji, której jednym z celów jest uzyskanie swobody działania, w rozwiązywaniu problemów terroryzmu wewnętrznego, ekstremizmu i separatyzmu.

W koncepcjach polityki zagranicznej i bezpieczeństwa narodowego Federacji Rosyjskiej terroryzm określono nawet w doktrynie wojennej jako wielkie zagrożenie dla państwa. Rosja nie ma ambicji imperialnych i nie zamierza uzurpować sobie prawa do suwerenności nad swoimi sąsiadami z byłego ZSRR - oświadczył premier Rosji Władimir Putin (Według agencji ITAR-TASS, 20 wrzesień 2008r). Odnosząc się do kwestii Krymu, zapewnił, że Rosja uznaje obecne granice Ukrainy. Nie mamy i nie będziemy mieć żadnych ambicji imperialnych, o które próbuje się nas oskarżać - oznajmił Putin na spotkaniu z ekspertami od polityki zagranicznej w Soczi.

Putin zapewnia, że Rosja będzie nadal gwarantować bezpieczeństwo energetyczne państwom, które kupują rosyjską ropę i gaz. W globalnym świecie lepiej pomagać niż podstawiać nogę. Nawiązując do Gazociągu Północnego, Putin oświadczył natomiast: "Pozwólcie zbudować tę rurę, skończcie ten jarmark". Putin opowiedział się także za stworzeniem "wspólnych reguł" współpracy międzynarodowej, wyrażając pogląd, że Europa Zachodnia nie ma własnej linii w polityce zagranicznej.

7 ZNACZENIE CHIN DLA BEZPIECZEŃSTWA EUROPEJSKIEGO

Ogromny kapitał nie przypadkowo napłynął do Chin. Tylko dlatego, że mu się to opłacało. Siła robocza jest tu bardzo tania i do tego bardzo zdyscyplinowana. Dla turystów pojawia się obfitość sklepów i naganiaczy hotelowych nie tylko w miastach, ale także na szlakach wędrówek i nawet na szczytach świętych gór. W Szanghaju nastąpił prawdziwy boom budowlany, wybudowano kilkadziesiąt gigantycznych budynków. Powstaje coraz bardziej niebezpieczny trójkąt, co także stanowi o wzroście wagi Chin na arenie światowej, USA, Japonia i Chiny muszą uświadomić sobie dziedziczną niestabilność.

Wyzwaniem staje się właściwe podejście do wzrostu znaczenia Chin, aby uniknąć błędów popełnionych w mijającym stuleciu¹ Ciekawostką jest, że wielu naukowców po powrocie z Zachodu przerzuciło się z badań nad kulturą zachodnią do badań nad własnym krajem. Inteligencja chińska przebyła drogę od bezkrytycznego zapożyczania idei zachodnich i totalnego negowania własnych tradycji, do odkrycia wartości swojej przeszłości i negowania zachodniego podejścia do życia. Sen o potęgze państwa może się spełnić tylko wtedy, gdy Chińczycy i ludzie Zachodu znajdą drogę dialogu międzykulturowego.

Centralne władze Chin twierdzą, że za przemoc w Tybecie odpowiedzialne są grupy separatystów, którzy za swojego przywódcę uważają duchowego przywódcę Tybetu dałajlamę. Ich celem była destabilizacja Tybetu w krytycznym i istotnym czasie przygotowań do Igrzysk Olimpijskich.

¹ P. Nečas, M. Kelemen. *Modern technology revolution for security*. Liptovský Mikuláš, 15-18 April 2009.

Tybet jest oficjalnie autonomicznym regionem Chin, ale Dalaj Lama twierdzi, że Tybetańscy są traktowani przez Chińczyków jako obywatele drugiej kategorii w swym własnym kraju i potrzebują pełnej autonomii, aby chronić swoje dziedzictwo kulturowe.

Problemów związanych z bezpieczeństwem europejskim z uwzględnieniem sytuacji w Chinach jest znacznie więcej.

Bibliografia

- ADAMČÍK, F., KELEMEN, M. *Entity condition change of an asymmetrical opponent*. In Obrana a strategie, ISSN 1214-6463. 2006, 2006, roč. 6, č. 1, s. 42.
- BABIÁK, M., KELEMEN, M. *Stratégie štátu a plánovanie ozbrojených sil*. In Vojenské reflexie : vojenské akademické periodikum, ISSN 1336-9202. 2006, roč. 1, č. 2, s. 22. Dostupný na internete <<http://www.nao.sk>>.
- Brzeziński Z, *Wielka szachownica. Główne cele polityki amerykańskiej*, Warszawa 1998.
- Chmelik J, Porada V, Krizovski S, *Terorismus a možnosti jeho odholovani a vysetrovani*, [w:]: Manazerstvo bezpecnosti, Zbornik vedeckych prac, Kosice 2008, s. 96.
- DZIEKAŃSKI, P. Taxonomic Methods in the Classification of Local Government Units in the Context of Financial Management (in the Safety Assessment of the Economic), [w:] *BEZPEČNOSTNÉ FÓRUM 2014, Zborník vedeckých prác(SECURITY FORUM 2014, Volume of Scientific Papers)*, I. Zväzok (I. Volume)Vydavateľstvo Univerzity Mateja Bela - Belianum, Banská Bystrica 2014, S. 180-191 - ISBN 978-80-557-0677-1.
- DZIEKAŃSKI, P. Ocena bezpieczeństwa finansowego samorządu w polsce na przykładzie powiatów województwa świętokrzyskiego (Evaluation of the financial security of local government in poland for example counties of świętokrzyskie), [w:] *Zborník vedeckých a odborných prác*, Akademia ozbrojených sil generała Milana Rastislava Štefánika (2013), Liptovský Mikuláš 2013, S. 143-159 - ISBN 978-80-8040-475-8
- KELEMEN, M. NEČAS, P. KRIŽOVSKÝ, S. *Internacionalizácia vzdelávania bezpečnostnej komunity štátu*. In: *Bezpečnostní management a spoločnosť [elektronický zdroj] : zborník z medzinárodnej konferencie CATE 2009 : 6.-7.5.2009*, Brno. - Brno : Univerzita obrany, 2009. - ISBN 978-80-7231-653-3. - S. 197-199. - V rámci IDET 2009. - Tiež zborník abstraktov.
- KELEMEN, M. Kurz národnej bezpečnosti - nová platforma vzdelávania bezpečnostnej komunity. In *Bezpečnostná veda a bezpečnostné vzdelávanie : zborník príspevkov z medzinárodnej vedeckej konferencie: 12.-13. október 2006*, Hotel Bystrina, Demänovská dolina. Liptovský Mikuláš: AOS, 2006, s. 6. ISBN 80-8040-302-3.
- KOZIEJ, S. *Między piekłem a rajem. Szare bezpieczeństwo na progu XXI wieku*, Wyd. Adam Marszałek, Toruń 2008, s. 45 – 84.
- KRAJ, K. *Rola i znaczenie Rosji dla zwalczania terroryzmu międzynarodowego. Niepublikowana praca doktorska*, promotor prof. dr hab. Ciomera E. Kraków 2006, s. 3.
- Madej J, *Menazerska komunikacia*, Kosice 2008, ISBN: 978 80 89282 25 8.
- LIMAŃSKI, A. DRABIK, I. *Współczesne problemy zarządzania bezpieczeństwem w aspekcie zagrożeń w Polsce, na Słowacji i Ukrainie*, WSMiJO Katowice 2012. Wyd. AMELIA Rzeszów 2012.
- MESAROSOVA, L. *Optimalizacia vyucovania v studijnom programe bezpecnostny manazment*, [w:] *Manazerstvo bezpecnosti, Zbornik vedeckych prac*, Kosice 2008, s. 181 – 187.
- NEČAS, P. How to cope with terrorism: call for changes. In: *Science & Military*. - ISSN 1336-8885. - Vol. 3, No. 2 (2008), p. 32-35.
- NEČAS, P. KELEMEN, M. Modern technology revolution for security. In: *TSD - VIII international technical systems degradation seminar: Liptovský Mikuláš, 15-18 April 2009* Warszawa, Polskie Naukowo-Techniczne Towarzystwo Eksploatacyjne, 2009. - ISBN 978-83-911726-5-0. - S. 24.
- NEČAS, P. SZABO, S. *Back to the future: geopolitical security or chaos?* . Košice : LF TU, 2006. - 112 s. - Tiež 2. vyd. - Košice : Faculty of Aeronautics of Technical University, 2009. - 111 s. - ISBN 978-80-553-0119-8. - ISBN 80-8073-433-X.
- OLAK, A. *Aktualne tendencje w logistyce europejskiej*, [w:] *Praca Zbiorowa (pod red.) J. Bagińskiego, Aktualne Problemy Organizacji Zarządzania Przedsiębiorstwem w Warunkach Globalizacji*, Politechnika Warszawska, Warszawa 2001, s. 113-128.
- OLAK, A. *Samorząd – Porządek i Bezpieczeństwo Publiczne*, [w:]: *Zagrożenia i bezpieczeństwo w mieście Rzeszowie (pod red.) M. Malikowskiego* UR Rzeszów 2007, s. 26-49.
- PIWOWARSKI, J. *Police Officer's Ethics*, EEDA, Podhájska (Slovak republic)/Cracov 2013.
- PIWOWARSKI, J. DEPO, J. PAJORSKI, P. *Fundamentalizm islamski a terroryzm w XXI wieku*, WSBPiI „Apeiron” w Krakowie, Kraków 2013, ISBN 978-83-64035-09-8.
- PIWOWARSKI, J. PAJORSKI, P. *Terroryzm lewacki. Wybrane zagadnienia*, WSBPiI „Apeiron” w Krakowie, Kraków 2013, ISBN 978-83-935353-0-9.

RAK, R. PORADA, V. KRIZOVKY, S. LOSONCZI, P. *Bezpečnosti rizika digitalniho prostredi*, Zborník vedeckých prác, Kosice 2008, s.219 – 223.

TYRAŁA, P. *Nauki o bezpieczeństwie. Wybrane zagadnienie w edukacji dla bezpieczeństwa*. AMELIA Rzeszów 2013..

VALLELY PAUL , *Widmo głodu*, THE INDEPENDENT, 18.04.2008.

Recenzenti:

prof. Ing. Vojtech JURČÁK, CSc.

doc. RSDr. Jozef MATIS, PhD.,

SOCJOLOGICZNE I PSYCHOLOGICZNE ASPEKTY STAWANIA SIĘ TERRORYSTĄ

SOCIOLOGICAL AND PSYCHOLOGICAL ASPECTS OF BECOMING A TERRORIST

*PIOTROWSKI Andrzej*¹

STRESZCZENIE: Artykuł przedstawia socjologiczne i psychologiczne koncepcje wyjaśniające dlaczego niektóre osoby stają się terrorystami. Opierając się na teoriach kryminalistycznych oraz na przeprowadzonych badaniach wykazane zostało w jaki sposób psychologia i socjologia w połączeniu z innymi naukami stara się zrozumieć oraz wyjaśnić aktualnie ważny problem jakim jest terroryzm. Aktualny stan wiedzy niestety nie pozwala przewidywać w dostatecznie dobrym stopniu, kto może zostać terrorystą, dlatego też niezbędne są dalsze badania w tym zakresie.

Słowa kluczowe: terroryzm, psychologia, socjologia

ABSTRACT: The article presents the sociological and psychological concept explaining why some of the people are prone to become terrorists. According to the criminal theories and conducted researches, it is presented how the psychology, as well as, the sociology together with other studies are trying to understand and explain the big problem which is connected with terrorism. Unfortunately, the actual state of knowledge would not allow predict in a sufficient way how may become a terrorist and therefore there is a need for further research.

Key words: terrorism, psychology, sociology

INTRODUCTION

Psychology is a social science which is to describe, explain and predict the human behaviour². The majority of the psychological publications are devoted to the negative phenomenon, deviance, pathological behaviour as well as crimes³. The psychological crime conceptions try to explain why some of the people become criminals. The assumptions connected with the psychology suppose that:

- The crucial influence on the human behaviour is connected with the features which allow to treat him as a distinct unit,
- Some of these features – inherited, natural or received – create an undertow which encourages some criminal behaviours,
- It is possible to establish which features may be connected with the tendency to the criminal behaviour and therefore, it is possible to discover the cause-effect relation between the particular feature or features and pathological behaviour discovering this correlation is equivalent with arranging the cause of the crimes⁴.

To the most popular psychological conceptions belong these which explain the pathological behaviour according to the dysfunction of the chromosome's structure, the disturbance of the Central Nervous System and abnormal personality.

The sociology found as well the conceptions which are to explain why some of the people become the criminals. The sociological theories emphasize the role of the society in the genesis of the criminal behaviour. According to the sociological theories:

¹ PhD, Adiunkt, Institute of Psychology, University of Gdansk. Polska

² P. Zimbardo, *Psychologia i życie*, Wydawnictwo Naukowe PWN, Warszawa 1999.

³ D. G. Myers, *Hope I happiness* [In:] J. E. Gillham (Ed.), *The science of optimism and hope: Research essays in honor of Martin E. P. Seligman*, Philadelphia, Templeton Foundation Press, 2000, s. 323-336.

⁴ J. Błachut, A. Gaberle, K. Krajewski, *Kryminologia*, Arche, Gdańska 2001, s. 88.

- the human behaviour is influenced by the social factors;
- the adverse conditions may cause the criminal behaviour and the long-lasting tendency to this behaviour;
- it is possible to determine what factors may cause the criminal behaviour;
- the removal of these factors or the appeasement of their intensity help to reduce the criminal behaviour among the society.

To the very important sociological conceptions belong: the anatomy theory by Robert Merton, the cultural diversity theory by Albert Cohen, the theory of diversified connections By Edwin Sutherland and finally the theory of control by Emil Durkheim. Because of the confines of this paper these conceptions will not be focused on. The interested reader may find some comprehensive study in the popular literature.

Nowadays, a lot of attention is devoted to the specific criminal behaviour – the terroristic behaviour.

According to the act posed by the European Union Conference on the 13th of June 2002, the terroristic actions are characterized by:

- the attack on the somebody's life which may cause a death;
- the attack on the personal immunity;
- kidnapping or taking a hostage;
- causing some serious damages on the government's property or the national administration, transport, infrastructure with the information system, platform located on the continental shelf, private property or even public which may threaten the life of the people or cause the economic loss;
- kidnapping one of the aircrafts, ships or any other kind of public transport or cargo transport;
- production, possession, receiving, transport, delivering or using weapon, explosives, atomic weapon, chemical and biological weapon or carrying the research on these things
- spreading any dangerous substances, causing fires, floods or explosions which threaten the life of many people;
- disturbing or blocking the provision of water, electricity and any other basic natural sources which may threaten human life;
- the threat of committing any of the mentioned actions and if such an action may cause some damages to the country or international organization and if they aim to:
- serious intimidation of the society;
- the unlawful forcing the government or the international organization to engage or ignore in some actions;
- serious destabilization or damage on the basic, political, constitutional, economical or social structures of the country or the organization.

1 SOCIOLOGICAL CAUSES OF THE TERRORISM

The sciences that are interested in the terrorism are divided into, for example, the study about safety, the law, international intercourse, as well as, political science, sociology and psychology. The integration of all of these sciences during the conference in Oslo in 2013, lead to the creation of the list presenting the most frequent causes of the terrorism¹.

¹ T. Björge (Ed.). *Root Causes of Terrorism: myths, reality, and ways forward*, Routledge, New York 2005.

It consists of:

- lack of the democracy, freedom among society and government;
- bankrupt or weak country;
- sudden modernisation;
- secular or religious theories;
- previous historical events connected with political violence, civil wars, revolutions, dictatorship or occupation;
- hegemony or the inequality of the forces;
- illegal or corrupted government;
- important persons from the outside who are supporting the government;
- repressions caused by the occupier or the colonial forces;
- encountering the religious and ethnical discrimination;
- encountering the injustice among the society;
- the presence of the charismatic ideological leader;
- initialization events.

The list above proves that the main causes belong to the group of the sociological factors. Indeed, the psychology is also helping to understand the terrorism. Analyzing the search of the terroristic personality we can try to follow the way which has been emphasized while dealing with the psychological description of the serial murderers. Triad by MacDonald shows that crucial part of this way are enuresis, incendiarism and torturing animals¹. It means that the factors connected with ambience, together with the bad features of character, when there are the conditions allowing the spread of terroristic ideology, may help to create a terrorist.

2 PSYCHOLOGICAL PROFILES OF THE TERRORISTS

Handler is one of the first researchers who presented to profile of the American terrorist². His study helped to understand how these groups are organized and what are the differences between the leader's features and the member's features. Russel and Miller created the profile of the individual terrorist³. According to them, it is a single man in his 24th who has been educated mainly on the humanistic courses at the university. He usually comes from the middle or even high-class family and has been conscripted to the terroristic group at university. The problem with the psychological profiles is that they have got limited prognostic value and they often do not match the revealed information. To put it shortly, they are useless in terms of the identification of the potential terrorists. That is why there are the researches of the psychological determinants of the psychological behaviour. It is widely known that there is something named "the terrorist's personality" which is often identified with the psychopathy⁴.

3 PSYCHOPATHY

Psychopathy is often defined as a unwillingness to perceive the rules among the society or community. The axial symptoms of the psychopathy are connected with the deficit of anxiety, learning and interpersonal relations⁵.

¹ S. J. Giannangelo, *Psychopatologia seryjnego mordercy*, Wydawnictwo Jeżeli P To Q, Poznań 2007.

² J. S. Handler, *Socioeconomic Profile of American terrorist: 1960s and 1970s*, *Terrorism*, 13, 1990 s. 195-213.

³ M. Taylor, *The Terrorist*, Brassey's, London, 1988.

⁴ J. Hogan, *Psychologia terroryzmu*, Wydawnictwo Naukowe PWN, Warszawa 2008, s. 15.

⁵ R. D. Hare, *Psychopaci są wśród nas*, Wydawnictwo Znak, Kraków 2006.

The crucial part is the fact that not all of the psychopathic units (there are about 2-3% of them in the society) have a tendency to the violent behaviour. It is easy to find the arguments supported by thesis that the psychopathy is a feature appropriate for terrorists¹. In fact, they are involved into actions causing the suffer and the destruction, and they do not feel guilty at all and, what is more, they are proud of their actions. By observing the behaviour of the terrorists (just like the case of the murder of Berg by al-Zarkawi), we can easily assume that people involved in such actions may suffer from some kind of psychological disorder. Corrado, while scanning some articles about terrorism, claims that “terrorism is caused by the psychological disorder” – and psychopathy is a most transparent one. There are also the views which contradict this thesis. The terrorist’s victims are chosen in a different way than those who are chosen by the well-known murderers. It happens very often that these victims are selected by chance but according to the special key, for example, the passengers of the western plane. Moreover, the membership of the illegal, underground movement requires strong feeling of loyalty towards the constant threat and avid devotion to ideology of the case which they fight for. Indeed, Cooper thinks that “not many terrorists are satisfied with the harm they cause”². According to Burton, some of the terrorists experience guiltiness for the malefaction they participated³. In the psychological analyse of the terrorism there is a tendency to inconsistent view of judgements connected with the psychopathy as a diagnostic factor. It is caused by the inability to conduct any clinical researches concerning the personality of the terrorists. In fact, some of the terrorists’ speeches, for instance, Ramirez Sanchez (Carlos Shacala) prove the real sides of their personality.

4 TERRORIST PERSONALITY

Many of the researches were trying to prove what personal features are dominant among the terrorists. The research conducted by German researchers show that terrorists, especially their leaders, have the specific personal characteristics⁴. Among the identified features there is an extraversion, as well as, the tendency to the unstable, unrestrained, unreflecting and flat behaviour. They are also very egocentric. There is also the second type of the leader – the neurotic people who do not tolerate criticizing and are intolerant, suspicious and want to defend themselves. The difficulties which can be encountered during the researches are caused by the fact that these people do not want to be tested and that is why the diagnosis should be passed carefully.

5 FRUSTRATION – AGGRESSION

Next psychological conception, which is trying to explain the causes of becoming a terrorist, is a frustration – aggression theory presented by Dollard. The involvement of the terrorists comes from their low status connected with the poor rights and the sense of unfairness (real and imaginary), as well as, the aggressive reaction which appears while dealing with the detriment. The frustration which is initiated by the inability to realize the aims may be changed into aggression evoking the terroristic behaviour.

¹ R. R. Corrado, *A critique of the mental disorder perspective of political terrorism*, International Journal of Law and Psychiatry, 4, (3-4), 1981, s. 293-309.

² H. H. A. Cooper, *The Terrorist and the Victim*, Victimology, 1, 2, 1976, s. 229-239.

³ F. Burton, *The Politics of Legitimacy: Struggles in a Belfast Community*, Routledge and Kegan Paul, London 1978.

⁴ W. Baeyer-Katte, D. Claessens, H. Feger, F. Neidhart (Ed.), *Analysen Zum Terrorismum 3: Gruppeprozesse*, Wsstdescher Verlag, Darmstad 1982.

Indeed, Tittmar claims that the best way to explain the phenomenon of terrorism is to refer to the most popular psychological interpretation of the aggression which is the hypothesis of the frustration – aggression¹. This hypothesis is mainly used to explain the act of the individual violence. This educated guess is very popular because of its simplicity. The similar thesis to the frustration – aggression one is the hypothesis of the relative deprivation². This relative deprivation may be described as a feeling which appears when one cannot receive what he or she want and have a right to get it. Similarly like in the frustration – aggression thesis it may cause the terroristic actions.

6 NARCISSISM

The effect of the emphasising the terroristic personality was the concentration on the narcissism as a potentially central factor motivating the terrorist³. The propagators of this thesis claim that the terrorist behaviour is strictly connected with narcissism. Pearlstein thinks that in 90% of the cases of political terrorists, the critical psychological role is presented by narcissistic disappointment⁴.

7 PSYCHOLOGICAL RESEARCH ON TERRORISTS

Silke, while browsing the psychological research on terrorists, notices that most of the researchers agree with the opinion that the terrorist are basically normal people⁵. Conducted studies present the data proving that there is no pathology and that their personality is average. They also focus on the records in context of the alternative pathological behaviour. These alternative acts may be explained thanks to the influence of the situational factors - in this matter, quite useful are the sociological conceptions, as well as, these emanating from the social psychology. There are many proofs showing that the terrorists may not be always characterised through the personal features⁶.

Morf presented in his research of the terrorists from Front of Liberation du Quebec, that there were no possibility to show any of the features characterising their personality. Indeed, Rash came to the similar conclusion after testing eleven members of the Bader – Meinhof group⁷. His studies presented a lack of such disturbances as: paranoia, psychopathy, fanaticism or any other of mental disorders. According to McCauley, these conclusions prove that there are no pathological units among terrorists but the number of the diagnosed pathologies is almost the same like this among the people coming from the similar background⁸. According to his postulates, we should continue to search for the terroristic personality.

¹ H. H. Tittmar, *Urban Terrorism: A Psychological Perspective*, Terrorism and Political Violence, 4, 3, 1992, s. 64-71.

² N. Friedland, *Becoming a Terrorist: Social and Individual Antecedents*, In: L. Howard (Ed.), *Terrorism: Roots, Impacts, Responses*, Praeger, New York 1992, s. 81-93.

³ C. Lasch, *The Culture of Narcissism*, W. W. Norton, New York 1979.

⁴ R. Pearlstein, *The Mind of the Political Terrorist*, Scholarly Resources, Wilmington 1991.

⁵ A. P. Silke, *Cheshire-Cat Logic: The Recurring Theme of Terrorist Abnormality in Psychological Research*, Psychology, Crime and Law, 4, 1998, s. 51-69.

⁶ G. Morf, *Terror in Quebec – Case Studies of the FLQ*, Clark, Irwin, Toronto 1970.

⁷ W. Rasch, *Psychological Dimensions of Political Terrorism in the Federal Republic of German*, International Journal of Law and Psychiatry, 2, 1979, s.79-86.

⁸ C. McCauley, *Terrorism, Research and Public Policy: An Overview*, Terrorism and Political Violence, 3, 1, 1991, s. 126-144.

Jamison while analyzing the assassins from The Red Brigadier, writes that “those who has confronted with the Italian terrorism directly, are the first who are ready to challenge the term of the blood seeking desperate person”¹. The psychiatrists Lyons and Harbison testing 47 of political murderers and 49 other murderers in the Northern Ireland revealed that this first group came from the stable background whereas the other murderers were rarely suffering from the mental disorder².

There were presented many proofs that in the personality of the terrorist there are any psychopathological symptoms. The research that presents the reverse thesis is of the low methodological quality. In fact, the terrorists do not suffer from the mental disorder however, they are not normal at all. They differ from the other people through the specific behaviour which is an emanation of their personal features, belief and values. In fact, the terrorist differs from the average person and it is difficult to regard him as a normal person. Most of the individual psychological researches are incoherent. Moreover, the researchers’ opinions are different when it comes to the term of pathology.

CONCLUSION

Future psychological studies, relying on the right scientific researches, should be focused on the description and the usefulness of the personal features, as well as, they should describe and explain why some of the people become the terrorists.

Bibliography

- Baeyer-Katte W., Claessens D., Feger H., Neidhart F. (Ed.), *Analysen Zum Terrorismum 3: Gruppeprozesse*, Wsstdeutscher Verlag, Darmstad 1982.
- Björge T. (Ed.), *Root Causes of Terrorism: myths, reality, and ways forward*, Routlengage, New York 2005.
- Błachut J., Gaberle A., Krajewski K., *Kryminologia*, Arche, Gdańska 2001.
- Burton F., *The Politics of Legitimacy: Struggles in a Belfast Community*, Routledge and Kegan Paul, London 1978.
- Cooper H. H. A., *The Terrorist and the Victim*, *Victimology*, 1, 2, 1976, s. 229-239.
- Corrado R. R., *A critique of the mental disorder perspective of political terrorism*, *International Journal of Law and Psychiatry*, 4, (3-4), 1981, s. 293-309.
- Friedland N., *Becoming a Terrorist: Social and Individual Antecedents*, In: Howard L. (Ed.), *Terrorism: Roots, Impacts, Responses*, Praeger, New York 1992, s. 81-93.
- Giannangelo S. J., *Psychopatologia seryjnego mordercy*, Wydawnictwo Jeżeli P To Q, Poznań 2007.
- Handler J. S., *Socioeconomic Profile of American terrorist: 1960s and 1970s*, *Terrorism*, 13, 1990 s. 195-213.
- Hare R. D., *Psychopaci są wśród nas*, Wydawnictwo Znak, Kraków 2006.
- Hogan J., *Psychologia terroryzmu*, Wydawnictwo Naukowe PWN, Warszawa 2008.
- Lasch C., *The Culture of Narcissism*, W. W. Norton, New York 1979.
- Pearlstein R., *The Mind of the Political Terrorist*, Scholarly Resources, Wilmington 1991.
- Lyons H. A., Harbison H. J., *A Comparison of Political and Non-Political Murders in Northern Ireland 1974-1984*, McCauley C., *Terrorism, Research and Public Policy: An Overview*, *Terrorism and Political Violence*, 3, 1, 1991, s. 126-144.
- Medicine, Science and the Law*, 26, 1986, s. 193-198.
- Morf G., *Terror in Quebec – Case Studies of the FLQ*, Clark, Irwin, Toronto 1970.
- Myers D. G., *Hope I happiness* [In:] Gillham J. E. (Ed.), *The science of optimism and hope: Research essays in honor of Martin E. P. Seligman*, Philadelphia, Templeton Foundation Press, 2000, s. 323-336.
- Rasch W., *Psychological Dimensions of Political Terrorism in the Federal Republic of German*, *International Journal of Law and Psychiatry*, 2, 1979, s.79-86.
- Silke A. P., *Cheshire-Cat Logic: The Recurring Them of Terrorist Abnormality in Psychological Research*, *Psychology, Crime and Law*, 4, 1998, s. 51-69.
- Taylor M., *The Terrorist*, Brassey’s, London, 1988.

¹ A. Jemison, *Identity and Morality in the Red Brigades*, *Terrorism and Political Violence*, 2, 4, 1990, s. 508-520.

² H. A. Lyons, H. J. Harbison, *A Comparison of Political and Non-Political Murders in Northern Ireland 1974-1984*, *Medicine, Science and the Law*, 26, 1986, s. 193-198.

Tittmar H. H., *Urban Terrorism: A Psychological Perspective*, Terrorism and Political Violence, 4, 3, 1992, s. 64-71.

Jemison A., *Identity and Morality in the Red Brigades*, Terrorism and Political Violence, 2, 4, 1990, s. 508-520.

Zimbardo P., *Psychologia i życie*, Wydawnictwo Naukowe PWN, Warszawa 1999.

Recenzenti:

prof. dr. hab. Jan MACIEJEWSKI,

doc. RSDr. Jozef MATIS, PhD.,

ZARZĄDZANIE JAKOŚCIOWE ELEMENTEM POPRAWY EFEKTYWNOŚCI DZIAŁANIA WYBRANYCH GRUP DYSPOZYCYJNYCH

QUALITY MANAGEMENT OF THE ELEMENT FOR IMPROVING EFFECTIVENESS OF SELECTED DISPOSITIONAL GROUPS' ACTIVITY

Juliusz PIWOWARSKI¹, Mariusz ROZWADOWSKI²

STRESZCZENIE:Przeobrażenia społeczne i gospodarcze, z jakimi mamy do czynienia w ostatnich latach w Polsce, wygenerowały wiele negatywnych zjawisk, pojawiły się nowe rodzaje przestępczości. Taka sytuacja zmusza Policję, jako podstawową grupę dyspozycyjną podsystemu bezpieczeństwa i porządku publicznego do podnoszenia efektywności działania. Jej poprawa warunkuje skuteczność działania systemu bezpieczeństwa i porządku publicznego oraz nadążanie za rosnącymi oczekiwaniami odbiorców świadczonych usług w zakresie bezpieczeństwa i porządku publicznego. W opracowaniu przedstawiono definicje, determinanty i modele zarządzania bezpieczeństwem oraz pozytywne i negatywne zjawiska związane z zastosowaniem metody TQM w wybranej grupie dyspozycyjnej.

Słowa kluczowe: bezpieczeństwo i porządek publiczny, grupy dyspozycyjne, metoda TQM

ABSTRACT:Social and economic transformations, with which we deal in recent years in Poland generated a lot of negative phenomena and new types of crime. This situation forced the police, as the fundamental dispositional group of the security subsystem and public order, to raise their efficiency. Its improvement determines the effectiveness of the system of public security and order and keeping up with the growing expectations of consumers of the services provided for safety and public policy. The paper presents definitions, determinants and models of safety management and the positive and negative factors associated with the application of TQM methods in a selected dispositional group.

Keywords: security and public order, dispositional groups, the method of TQM.

WSTĘP

Elementem wyodrębnionym z podsystemu bezpieczeństwa publicznego, przeznaczonym do zapewnienia bezpieczeństwa i porządku publicznego, jest Policja. Działalność tej służby publicznej polega na świadczeniu usług, w ramach których osobisty kontakt klient – policjant determinuje jej ocenę. Pożądane jest zatem stałe podejmowanie działań zmierzających do doskonalenia jej działalności we wszystkich obszarach. Zmiany w dotychczasowym sposobie zarządzania tą służbą powinny zmierzać do realizacji celów organizacji, racjonalizacji jej funkcjonowania przy jednoczesnym pełniejszym spełnieniu oczekiwań klientów. Zmiany te mogą być realizowane poprzez doskonalenie organizacji, identyfikację najważniejszych procesów, a także modyfikację sposobów realizacji poszczególnych zadań³. Potrzeba konieczności wprowadzania zmian w funkcjonowaniu organizacji publicznych⁴ jest wciąż aktualna, dlatego podjęto próbę adaptacji koncepcji TQM do przeprowadzenia zmian jakościowych i restrukturyzacji wydziałów Komendy Wojewódzkiej Policji w Krakowie.

1 DEFINICJE, RODZAJE I TYPY ORGANIZACJI

Organizacja (etymologicznie pochodzi z gr. *organon*, łac. *organum* – wyspecjalizowana część pełniąca jakąś funkcję w całości)⁵, wieloznaczne i interdyscyplinarne pojęcie z zakresu nauk o zarządzaniu, socjologii, psychologii.

¹ Ph.D., Rektor, Wyższa Szkoła Bezpieczeństwa Publicznego i Indywidualnego „Apeiron”.

² Ph.D., Pełnomocnik Rektora ds. Bezpieczeństwa i Ochrony Informacji Niejawnych Uniwersytet Ekonomiczny w Krakowie.

³ B. KOŻUCH, A. KOŻUCH A., B. PLAGO, *Podstawy zarządzania organizacjami*, Fundacja Współczesne Zarządzanie, Kraków, 2005, s. 180.

⁴ B. KOŻUCH, *Specyficzne cechy organizacji publicznych*, Fundacja Współczesne Zarządzanie, Białystok, 2005, s. 34.

⁵ M. BIELSKI: *Organizacje – istota, struktury, procesy*. wyd. II, Wyd. UŁ, Łódź 1997, s. 68.

W naukach o zarządzaniu, a przede wszystkim w subdyscyplinie nauk o organizacji, najczęściej przyjmuje się trzy znaczenia pojęcia *organizacja*, a mianowicie:

1. organizacja w znaczeniu rzeczowym – jako podmiot, rzecz złożona z powiązanych części. W tym znaczeniu pojęcie *organizacja* jest synonimem pojęcia *instytucja* (np. *ta organizacja jest wysoce rentowna*);
2. organizacja w znaczeniu czynnościowym – jako proces tworzenia rzeczy złożonej. W tym znaczeniu pojęcie *organizacja* jest synonimem pojęcia *organizowanie* (np. *organizacja imprez sportowych to domena działalności naszego komitetu*);
3. organizacja w znaczeniu atrybutowym – jako zespół cech charakterystycznych dla rzeczy zorganizowanej. W tym znaczeniu pojęcie *organizacja* jest synonimem pojęcia *zorganizowany* (np. *w tym domu panuje doskonała organizacja*).¹

Według M. Bielskiego, najprostszym byłby podział organizacji w zależności od funkcji genotypowej, a więc związany z tym, jaką rolę spełniają w zaspokajaniu potrzeb społecznych. Wyróżnia on, posługując się dość dużymi agregatami, następujące typy organizacji²:

- gospodarcze (działające na podstawie zasady ekonomiczności),
- służące zaspokajaniu niematerialnych potrzeb społeczeństwa (z reguły niedochodowe); szkoły, szpitale, organizacje kulturalne, naukowe,
- administracyjne ogólnopaństwowe i lokalne, militarne i policyjne,
- społeczne: partie polityczne, stowarzyszenia, związki zawodowe,
- religijne.

Analizując literaturę przedmiotu można wysnuć wniosek, że wśród organizacji nienastawionych na zysk wyróżnia się dwa odmienne typy podmiotów:

1. organizacje publiczne,
2. organizacje pozarządowe (prywatne).

Organizacje publiczne to organizacje niekomercyjne tworzone z inicjatywy administracji państwowej lub jednostki samorządu terytorialnego, które są zależne od organów założycielskich prowadzących działalność o charakterze publicznym, czyli taką, która jest dostępna dla każdego obywatela kraju.

Organizacje publiczne świadczą działalność usługową na rzecz społeczeństwa, realizują zadania zdefiniowane przez państwo w odpowiednich aktach normatywnych i są finansowane ze środków publicznych. W tej grupie organizacji znajdują się publiczne instytucje kultury, ochrony zdrowia, szkolnictwa, nauki, administracji lokalnej, pomocy społecznej, wymiaru sprawiedliwości, bezpieczeństwa (np. Policja), obrony narodowej. Finansowanie organizacji publicznych z budżetu państwa i budżetów jednostek samorządu terytorialnego powoduje ograniczenie obszaru autonomii kierunków wydatkowania otrzymanych środków, a także konieczności zarządzania na podstawie wysoce sformalizowanych procedur³.

Organizacje publiczne, na których spoczywa ochrona i zarządzanie bezpieczeństwem obywateli, realizując swoje zadania, opierające się na obowiązujących normach prawnych, muszą wziąć także pod uwagę: poczucie bezpieczeństwa obywateli na danym obszarze, determinanty oraz modele bezpieczeństwa. Odpowiednio zdiagnozowane determinanty zarządzania bezpieczeństwem oraz zastosowanie właściwych modeli bezpieczeństwa daje możliwość scharakteryzowania występujących zagrożeń oraz ich oddziaływania.

¹ Podstawy nauki o organizacji, red. S. Marek, M. Białasiewicz, PWE, Warszawa 2008, s. 15.

² M. BIELSKI: *Organizacje – istota, struktury, procesy*. wyd. II, Wyd. UŁ, Łódź 1997, s. 76.

³ W. KOWALCZEWSKI, *Zarządzanie organizacjami w teorii i praktyce*, Difin, Warszawa 2008, s. 77-78.

Umożliwia także sprokurowanie prognozy bezpieczeństwa oraz zbudowanie systemu wcześniejszego ostrzegania. Na podstawie zastosowanych modeli opracowuje się procedury identyfikacji zagrożeń.

2 POJĘCIE, DETERMINANTY I MODELE ZARZĄDZANIA BEZPIECZEŃSTWEM

Wszystkie formacje społeczno-ekonomiczne traktują bezpieczeństwo jako jedną z najważniejszych wartości w życiu człowieka. Człowiek wraz z rozwojem cywilizacji stwarza dla siebie i innych coraz większe zagrożenia, dlatego bezpieczeństwo jako wartość doceniane jest zarówno przez poszczególne jednostki, jak i całe społeczeństwa. Naukowcy starają się zdefiniować, zbadać i wyjaśnić tę kategorię. Według słownika języka polskiego przez bezpieczeństwo rozumie się „stan nieza-grożenia, spokoju, pewności”¹ lub „stan psychiczny lub prawny, w którym jednostka ma po-czucie pewności, oparcie w drugiej osobie lub w sprawnie działającym systemie prawnym; przeciwieństwo zagrożenia”².

V. Porada, badacz czeski, definiuje stan bezpieczeństwa, jako system wzajemnie związanych i w różnym stopniu wywierających wpływ czynników i ich własności, mających wpływ na powstanie, rozwój i rezultaty zjawisk społecznych, które negatywnie wpływają na zdrowie, życie i wszelkie inne wartości w konkretnym społeczeństwie³.

Pojęcie bezpieczeństwa w języku potocznym oznacza stan, w którym jednostka ma poczucie pewności, oparcia w drugiej osobie lub w sprawnie działającym systemie prawnym. Przeciwieństwem bezpieczeństwa jest stan zagrożenia⁴ będący jego podstawową determinantą. Według L.F. Korzeniowskiego zagrożenie to potencjalna przyczyna niepożądanego stanu⁵. Zagrożenia nie są kategorią samoistną, zawsze odnoszą się do jakiegoś podmiotu. Mają dla tego podmiotu charakter destruktywny. Zagrożenia te mogą spowodować szkodliwe następstwa dla danego podmiotu. Do wygenerowania zagrożeń potrzebne są określone możliwości, które tkwią w samym podmiocie, którego dotyczą, w jego otoczeniu lub związkach podmiotu z otoczeniem⁶.

Poprzez zarządzanie bezpieczeństwem można wyeliminować wpływ determinant albo tak dalece zminimalizować prawdopodobieństwo ich wpływu na sytuację, że trudno ją będzie uznać za niebezpieczną w stworzonych przez zarządzającego warunkach, gdyż przy nikłym prawdopodobieństwie naruszenia dobra, niebezpieczeństwo tego naruszenia przynajmniej przestaje być bezpośrednie⁷.

Poczucie bezpieczeństwa zewnętrznego, jak i wewnętrznego obywateli jest efektem wielu różnorodnych czynników. Oddziałują na nie zarówno obiektywnie istniejące uwarunkowania, jak też doświadczenia z przeszłości i działalność środków masowego przekazu, które często prezentują i potęgują wydarzenia skrajne i nietypowe, lecz mające wpływa na świadomość społeczną⁸.

¹ Słownik języka polskiego, PWN, Warszawa, 1979, s. 147.

² Słownik języka polskiego, PWN, Warszawa, 1978, s. 50.

³ V. PORADA, *Teoritecky rozbor policejní informace, situace, a identifikace policejní činnosti*, Praha, „Bezpečnostní teorie a praxe“, Sborník Policejní akademie CR, 2003, s. 259 – 271.

⁴ B. DUNAJ., (red. nauk.): *Popularny Słownik Języka Polskiego*, Warszawa 1999, s. 30.

⁵ L.F. KORZENIOWSKI, *Securitologia - Nauka o bezpieczeństwie człowieka i organizacji społecznych*, EAS, Kraków, 2008, s. 58.

⁶ L. KORZENIOWSKI., *Zarządzanie...* op.cit.2001, s. 21

⁷ T. HANAUSEK, *Element bezpośredniości jako znamię niektórych przestępstw*, „Państwo i Prawo”, 1964, nr 12, s. 905-914.

⁸ E. MOCZUK, *Postrzeżenie bezpieczeństwa publicznego w środowisku lokalnym*, Wydawnictwo Uniwersytetu Rzeszowskiego, Rzeszów, 2003, s. 73.

Niewątpliwie ważnym dla zarządzania bezpieczeństwem jest umiejętność analizy ryzyka. Należy zauważyć, że ryzyko bywa definiowane różnie w zależności od celu autora. Ryzyko jest zobiektywizowaną niepewnością wystąpienia niepożądanego zdarzenia, ryzyko zmienia się wraz z niepewnością, nie zaś ze stopniem prawdopodobieństwa¹. Dla dalszej analizy przyjęto za L.F. Korzeniowskim, że ryzyko jest funkcją zagrożenia i prawdopodobieństwa jego wystąpienia².

Zarządzanie ryzykiem to identyfikacja, mierzenie, sterowanie i kontrolowanie ryzyka w celu jego maksymalnego ograniczenia oraz zabezpieczenia przed skutkami ryzyka³.

W zarządzaniu ryzykiem można wyróżnić następujące etapy:

- identyfikację polegającą na określeniu, jakimi rodzajami ryzyka i w jakim okresie jest zagrożony dany podmiot,
- kwantyfikację, czyli pomiar wykorzystujący różne metody zależne od rodzaju ryzyka i wielkości potencjalnej szkody,
- decydowanie w warunkach, w których możliwe jest określenie zagrożeń dla oczekiwanego rezultatu i gdy prawdopodobieństwo wystąpienia określonego wyniku jest znane lub możliwe do oszacowania,
- kontrolowanie mające na celu zbadanie efektywności podejmowanych przedsięwzięć w zakresie ograniczenia ryzyka.

Wartość bezpieczeństwa zmienia się w czasie, ponieważ warunki otoczenia ulegają zmianie, a człowiek i całe społeczeństwo też się zmieniają.

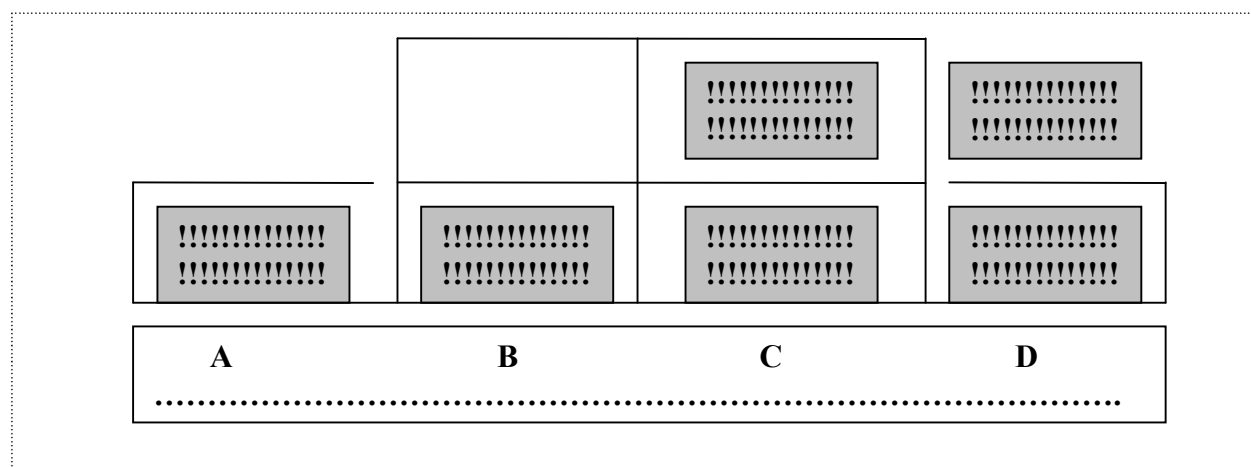

Rysunek 1 Statyczny model bezpieczeństwa

Przedstawione powyżej definicje bezpieczeństwa skupiają się na jego subiektywnych i obiektywnych postaciach. Poczucie bezpieczeństwa występujące w postaci subiektywnej, odnosi się do uświadomienia sobie istnienia zagrożeń, braku świadomości istnienia zagrożeń oraz braku wiedzy o możliwościach zapobieżenia niebezpieczeństwu. Obiektywny stan bezpieczeństwa odnosi się do istnienia lub nieistnienia realnych zagrożeń niezależnych od indywidualnych spostrzeżeń.

¹ A.H. WILLET ., *The Economic Theory of Risk Insurance*, Philadelphia, 1951, s. 6.

²L.F. KORZENIOWSKI, *Menedżment*, EAS, Kraków, 2010, s. 180.

³D. DZIAWGO, *Zarządzanie ryzykiem w banku komercyjnym*, [w:] *Bankowość. Podręcznik dla studentów*, (red. nauk.) Głuchowski J., Szambelańczyk J., WSB, Poznań, 1999, s. 351-398, Por. też Korzeniowski L., *Firma w warunkach ryzyka gospodarczego*, EAS, Kraków, 2002, s. 95.

Wyłania się z tego układ kategorii obiektywnych i subiektywnych, który można przedstawić w postaci uproszczonego, statycznego modelu zawierającego cztery segmenty (czarna linia oznacza – poziom zagrożeń, pole wykrzykników – poziom percepcji) co ilustruje rysunek 1¹:

- A. stan bezpieczeństwa, gdy poziom zagrożeń jest mały i postrzegany jest, jako niewielki;
- B. fałszywe bezpieczeństwo, gdy poziom zagrożeń jest duży, a postrzegany jest jako mały;
- C. stan zagrożenia, gdy poziom zagrożeń jest duży, a postrzeganie tych zagrożeń jest prawidłowe (adekwatne);
- D. fałszywe zagrożenie, gdy zagrożenia są małe, ale są postrzegane, jako duże.

Dynamiczny model bezpieczeństwa zaprezentowany przez L. Korzeniowskiego, który ilustruje rysunek 2, składa się z czterech zależnych od siebie elementów²:

- obiektywna sytuacja (zagrożenia),
- subiektywne spostrzeżenie,
- zachowanie (decyzja, działanie) na podstawie subiektywnego spostrzeżenia,
- skutki zależne od obiektywnej sytuacji. → 1. nowa obiektywna sytuacja, itd.

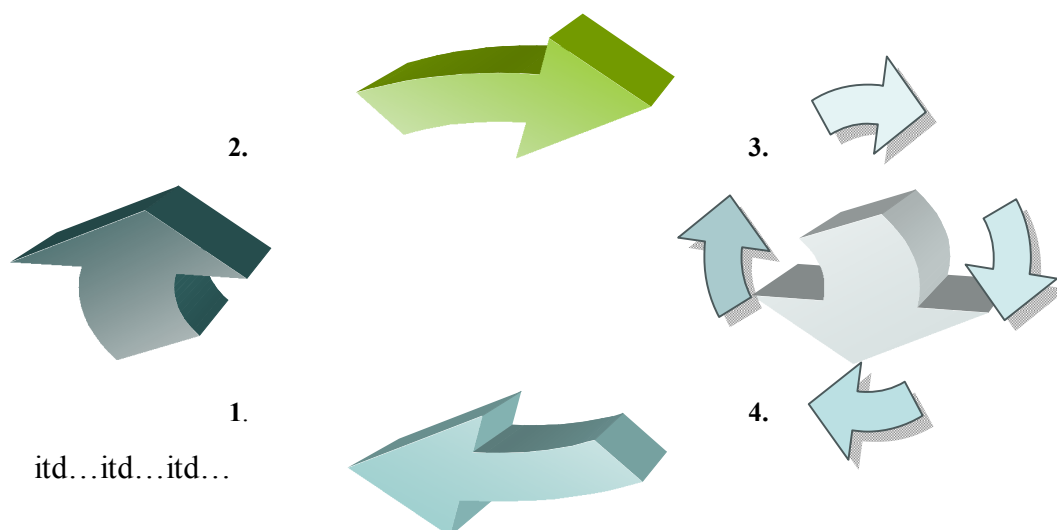

Rysunek 2 Dynamiczny model bezpieczeństwa

Obiektywna sytuacja (1) ujawnia występujące zagrożenia o obiektywnych lub subiektywnych cechach. Te cechy znajdują odzwierciedlenie w świadomości człowieka (2), przy czym to spostrzeżenie zależne jest od tego³:

¹L.F. KORZENIOWSKI, *Securitology. The concept of safety*, “Communications”, 2005, nr 3, s. 20-23.

²L.F. KORZENIOWSKI, *Objektivno-sybjektivny charakter bezpecnosti ako podmienky sluzieby polsku*, [w:] *Rieseniekrizovych situacii v specifickom prostredi*, Zilinska univerzita v Ziline, Ministerstvo hospodarstva SR, Zilina, 2007, s. 373-377.

³L.F. KORZENIOWSKI, *Securitologia - Nauka o bezpieczenstwie czlowieka i organizacji spolecznych*, EAS, Kraków, 2008, s. 256.

- jakie są obiektywne cechy zagrożenia,
- jaki jest on sam, to znaczy, czy sam posiada cechy umożliwiające adekwatne spostrzeżenie,
- co on sam w tej sytuacji robi, by spostrzeżenie się dokonało.

Dopiero w tym momencie dochodzi do decyzji (3), która może uwzględniać reakcje instynktowne – wytrenowane wcześniej zachowania wynikające z racjonalnych przesłanek lub procedury opracowane dla konkretnej sytuacji. Skutki (4) tej decyzji będą zależne od obiektywnych, a nie od subiektywnie spostrzeżonych właściwości zagrożenia i będą równocześnie stwarzać nową sytuację obiektywną (1').

Przedstawione modele bezpieczeństwa dają możliwość scharakteryzowania występujących zagrożeń oraz zakresu ich oddziaływania. Umożliwiają także naszkicowanie prognozy bezpieczeństwa oraz zbudowanie systemu wcześniejszego ostrzegania. Na podstawie tych modeli można opracować procedury identyfikacji zagrożeń. Można również ukształtować umiejętności i nawyki identyfikowania zagrożeń, a co za tym idzie uniknąć niektórych zagrożeń albo zminimalizować powstałe szkody.

Powyższe zasady odnoszą się również do pojęcia bezpieczeństwa publicznego. Bezpieczeństwo publiczne jest pojęciem niezwykle szerokim i trudnym do jednoznacznego zdefiniowania. Przyczyną tego jest między innymi dynamika życia społecznego. Pojawiają się nowe zagrożenia, zmienia się prawo, wszystkie te elementy wpływają na kształtowanie się bezpieczeństwa publicznego. Z uwagi na szeroki wachlarz zagrożeń i elementów wpływających na bezpieczeństwo publiczne, koncepcje pojmowania i zapewniania bezpieczeństwa, dostosowuje się do realnie występujących zagrożeń w życiu codziennym.

E. Ura pod pojęciem bezpieczeństwa publicznego określa stan, w którym ogółowi obywateli indywidualnie nieoznaczonemu, żyjącemu w państwie i społeczeństwie, nie grozi żadne niebezpieczeństwo i to niezależnie od tego, jakie byłyby jego źródła. E. Ura uważa, że ochrona bezpieczeństwa publicznego należy do państwa, które określa granice bezpieczeństwa i wypowiada się, co jest niezgodne z bezpieczeństwem i co zakłóca lub może utrudniać normalne funkcjonowanie państwa¹. Natomiast W. Kawka uważał, że nie jest możliwe sformułowanie pełnej definicji bezpieczeństwa publicznego ze względu na różnorodność i rozległość treści składających się na nią. Można je tylko określić poprzez wskazanie niebezpieczeństw zagrażających interesowi publicznemu. Niebezpieczeństwem publicznym, według W. Kawki, jest „...fakt, stan lub zjawisko dotyczące interesu publicznego, chociażby szkoda swym ciężarem mocniej godziła w dobro prywatne”².

Bezpieczeństwo publiczne jest jednym z podsystemów szeroko rozumianego systemu bezpieczeństwa państwa określanego, jako skoordynowany wewnętrznie zbiór elementów organizacyjnych, ludzkich i materiałowych, ukierunkowanych na przeciwdziałanie wszelkim zagrożeniom państwa, a w szczególności politycznym, gospodarczym, psychospołecznym, ekologicznym i militarnym³. Jego najistotniejszym celem jest zapewnienie porządku konstytucyjnego, ochrony przed zjawiskami kryminogennymi, zagrożeniami środowiska oraz zapewnienie porządku publicznego⁴. L.F. Korzeniowski zaproponował model systemu bezpieczeństwa publicznego RP przedstawiony na rysunku 3⁵. Składa się on z czterech podsystemów:

¹ E. URA., *Prawne zagadnienia bezpieczeństwa państwa*, Rzeszów, 1988, s. 124.

² W. KAWKA, *Policja w ujęciu historycznym i współczesnym*, Wilno, 1939, s. 52.

³ *Słownik terminów z zakresu bezpieczeństwa narodowego*, AON, Warszawa, 2002, s. 139.

⁴ M. LISIECKI, B. KWIATKOWSKA-BASAŁAJ, *Pojęcie bezpieczeństwa oraz prognostyczny model jego zapewnienia*, [w:] *Zarządzanie bezpieczeństwem*, red. nauk. P. Tyrała, Wydawnictwo Profesjonalnej Szkoły Biznesu, Kraków 2000, s. 57-58.

⁵ L. KORZENIOWSKI, *Zarządzanie bezpieczeństwem od ryzyka do systemu*, [w:] *Zarządzanie Bezpieczeństwem Prace Edukacyjne*, EAS, Kraków, 2001, s. 25-26.

- władzy publicznej,
- sił zbrojnych,
- bankowego,
- instytucji bezpieczeństwa publicznego.



Rysunek 3 System bezpieczeństwa publicznego

W skład podsystemu władzy publicznej wchodzi: sejm i senat, prezydent RP, organy administracji rządowej, sądy, trybunały, organy kontroli państwowej, organy jednostek samorządu terytorialnego. Podsystem sił zbrojnych składa się z sił zbrojnych RP oraz jednostek organizacyjnych sił zbrojnych. Podsystem bankowy tworzy sieć banków państwowych i komercyjnych. Podsystem bezpieczeństwa publicznego tworzą:

- Państwowa Straż Pożarna,
- Agencja Bezpieczeństwa Wewnętrznego,
- Straż Graniczna,
- Policja.

Systemy wchodzące w skład podsystemu bezpieczeństwa publicznego są odpowiedzialne za realizację zadań w zakresie utrzymania bezpieczeństwa i porządku publicznego. Wyrażają konstytucyjny obowiązek państwa do zapewnienia bezpieczeństwa w kraju (realizacja art. 146 Konstytucji)¹. Za system bezpieczeństwa, jako całość, a także za kształtowanie poszczególnych podsystemów i tworzenie określonych modeli ich funkcjonowania odpowiada państwo, jako instytucja. Odzwierciedlają to zapisy w Konstytucji Rzeczypospolitej Polskiej².

3 ZASTOSOWANIE TQM DO POPRAWY EFEKTYWNOŚCI DZIAŁANIA WYBRANEGO OGNIWA KOMENDY WOJEWÓDZKIEJ POLICJI W KRAKOWIE

Przykładem zastosowania zarządzania, przez jakość w organizacji bezpieczeństwa i porządku publicznego (Policji) było wdrożenie metody TQM (Total Quality Management), poszczególnych wydziałach Komendy Wojewódzkiej Policji w Krakowie w 2005 roku. Decyzją ówczesnego Komendanta Wojewódzkiego Policji w Krakowie w celu poprawy jakości usług świadczonych przez organizację oraz przeprowadzenia restrukturyzacji.

¹Konstytucja Rzeczypospolitej Polskiej z dnia 2 kwietnia 1997 r.(Dz. U. z 1997.nr.78,poz.483).

²Dz.U. z 1997 r. Nr 78, poz. 483 z późn. zm.

Zdecydowano się na wprowadzenie w wydziałach Komendy Wojewódzkiej zarządzania przez jakość za pomocą TQM. Najprostsza definicja TQM została zaproponowana przez profesora Hodgetts'a „TQM jest systemem zarządzania opartym na zasobach ludzkich, które są zorientowane na nieustanne doskonalenie usług świadczonych klientom po możliwie najniższych kosztach”¹. Za prekursora koncepcji TQM można uważać W. Stewarta, który jeszcze przed II wojną światową stworzył podstawy statystycznej kontroli procesów – niezbędnego narzędzia służącego doskonaleniu jakości. Natomiast znaczny rozwój TQM związany był z E.W. Demingiem.

Autorzy ci podczas drugiej wojny światowej – dzięki zastosowaniu metod kontroli jakości – osiągnęli sukces w rozwoju przemysłu zbrojeniowego w USA. Deming opublikował czternaście zasad², które można uznać za podstawowe dyrektywy w zakresie nowoczesnego zarządzania jakością. Istotą analizy SWOT jest udzielenie odpowiedzi na następujące pytania³: czym szczególnie cechuje się organizacja?, co stanowi o jej sile?, co jest słabością organizacji w danym otoczeniu?, jakie są szanse możliwe do wykorzystania, aby wzmocnić pozycję przedsiębiorstwa?, jakie zagrożenia mogą ograniczyć lub utrudnić funkcjonowanie organizacji lub podsystemów? Akronim SWOT pochodzi od następujących określeń:

- **S** Strengths – siły (mocne strony, wewnętrznie pozytywne),
- **W** Weaknesses – słabości (słabe strony, wewnętrznie negatywne),
- **O** Opportunities – szanse (zewnętrznie pozytywne),
- **T** Threats – zagrożenia (zewnętrznie negatywne).⁴

Dwa pierwsze obszary odnoszą się do środowiska wewnętrznego i zawierają najistotniejsze w danym przedsiębiorstwie elementy (np. silna marka /S/ traktowana, jako składnik zasobów informacyjnych podmiotu, czy słabe zaplecze kapitałowe /W/). Natomiast dwa ostatnie odnoszą się analogicznie do środowiska zewnętrznego (np. otwarcie wspólnego rynku międzynarodowego /O/ lub pojawienie się konkurencyjnych produktów nowej generacji /T/). Konkludując TQM jako filozofia zorientowana jest na klienta oraz na rezultaty. Zaleca ona zarządzanie przez przywództwo. Kluczowymi elementami procesu TQM jest skupienie się na kliencie oraz zapewnienie mu satysfakcji. Zatem głównym aspektem filozofii TQM jest zrozumienie potrzeb i życzeń klientów, a także dostarczania produktów i usług, które będą je spełniać.

W 2005 roku Komendant Wojewódzki Policji w Krakowie powołał Zespół Zarządzania Jakością. Celem zespołu było przeprowadzenie analizy funkcjonowania poszczególnych wydziałów Komendy Wojewódzkiej Policji. Zespół ten do przeprowadzenia badań wykorzystał analizę SWOT. Stwierdzono, że z uwagi na swoje zalety, jako uniwersalne narzędzie pierwszego etapu analizy strategicznej, może być zastosowana w pierwszym etapie zarządzania jakością w KWP. Postępując zgodnie z zaleceniami SWOT we wszystkich wydziałach Komendy Wojewódzkiej Policji (KWP) w Krakowie przeprowadzono analizę mocnych, słabych stron oraz zdiagnozowano zagrożenia i szanse. Jako przykład posłuży przedstawione w tabeli 1 zestawienie czynników strategicznych analizy SWOT dla Samodzielnego Pododdziału Antyterrorystycznego Policji.

¹ R. M HODGETTS , *Blueprints for Continuous Improvement: Lesson from the Baldrige Winner*, AMA , *Memberships Publication*, New York 1993.s. 87.

² E.W. DEMING , *Out of Crisis*, Masechusets Institute of Techonology, Center for Advanced Engineering Study ,1982, s. 23.

³K. SZCZEPAŃSKA, *Metody i techniki TQM*, Oficyna Wydawnicza Politechniki Warszawskiej, Warszawa, 2009, s. 199.

⁴ Ibidem, s. 200.

Przedstawione w tabeli najważniejsze (wymieniane najczęściej przez respondentów) słabe strony tzn. niepewność stanowisk wobec zapowiadanych nieustannie zmian strukturalnych, słaby poziom przygotowania realizacji zadań przez inne ogniwa (np. słabe rozpoznanie obiektowe), negatywnie wpływają na efektywność działania tej grupy dyspozycyjnej.

Tabela 1 Czynniki strategiczne analizy SWOT dla Samodzielnego Pododdziału Antyterrorystycznego Policji

Słabe strony	Mocne strony	Zagrożenia	Szanse:
<ol style="list-style-type: none"> 1. Niepewność stanowisk wobec zapowiadanych nieustannie zmian strukturalnych. 2. Aktualne struktury utrudniają planowanie zadań, ale też urlopów i szkoleń. 3. Słaby poziom przygotowania realizacji zadań przez inne ogniwa (np. słabe rozpoznanie obiektowe). 4. Braki w wyposażeniu. 	<ol style="list-style-type: none"> 1. Wysoki poziom wykształcenia i posiadanych umiejętności przez policjantów SPAP. 2. Sprawni, samodzielni instruktorzy. 3. Zaangażowanie i mobilność policjantów. 	<ol style="list-style-type: none"> 1. Niedostosowane do realiów przepisy, w niektórych przypadkach po prostu ich nie ma. 2. Brak stosownej umowy z służbą zdrowia dot. wykorzystania karetki reanimacyjnej. 3. Struktura SPAP jest narzucona przez KGP (uwarunkowanie regionalne są inne). 4. Przepisy ogólnopolicyjne np. w zakresie strzelania nie przystają do rzeczywistości związanej ze szkoleniem służb antyterrorystycznych (np. przepisy dot. użycia strzelca wyborowego; nie ma przepisów policyjnych dot. użycia śmigłowca) 	<ol style="list-style-type: none"> 1. Stworzenie sekcji (grup) o stałych składach osobowych (ułatwi to wykonywanie i planowanie zadań, szkoleń i urlopów) – większa efektywność szkoleń. 2. Wyłączenie działań Policji z obszaru objętego przepisami cywilnymi (dot. m.in. przetargów). 3. Zatrudnienie lekarza i doposażenie karetki reanimacyjnej posiadanej przez OPP.

Źródło: opracowanie Zespołu Zarządzania Jakością Wydziału Prezydyjnego Komendy Wojewódzkiej Policji w Krakowie, Kraków 2005, s. 118.

Przeciwwagą dla tych negatywnych zjawisk są: wysoki poziom wykształcenia i posiadanych umiejętności przez policjantów SPAP, sprawni, samodzielni instruktorzy, zaangażowanie i mobilność policjantów przedstawione jako mocne strony. Elementy te podnoszą wartość bojową tej grupy, niwelując słabe strony. Realizując zalecenia SWOT decydenci powinni dążyć do usunięcia słabych stron poprzez zagwarantowanie stabilizacji kadrowej oraz wmuszenie poprawy realizacji działań przygotowawczych przez inne współpracujące ze SPAP ogniwa Policji. Analizując następujące zagrożenia: niedostosowane do realiów przepisy, w niektórych przypadkach po prostu ich nie ma, struktura SPAP jest narzucona przez KGP (uwarunkowanie regionalne są inne), przepisy ogólnopolicyjne np. w zakresie strzelania nie przystają do rzeczywistości związanej ze szkoleniem służb antyterrorystycznych wyżsi przełożeni (np. Komendant Wojewódzki Policji) winni wypracować mechanizmy legislacyjne prowadzące do zmian prawa w omawianych zagadnieniach.

Wykorzystanie metody SWOT do pokazania słabych i mocnych stron oraz zagrożeń w funkcjonowaniu SPAP powinno przyczynić się do podniesienia efektywności działania tej grupy dyspozycyjnej wykorzystywane w sytuacjach ekstremalnych.

KONKLUZJA

Przemiany społeczne i gospodarcze z jakimi mamy do czynienia w ostatnich latach w Polsce, wygenerowały wiele negatywnych zjawisk, pojawiły się nowe rodzaje przestępczości, poza tym daje się zaobserwować wzrost świadomości prawnej obywateli. Elementy te zmuszają grupy dyspozycyjne, a w tym Policję do podnoszenia efektywności działania.

Poprawa efektywności warunkuje skuteczność działania oraz nadążanie za rosnącymi oczekiwaniami odbiorców świadczonych usług w zakresie bezpieczeństwa i porządku publicznego. Istniejące obecnie okoliczności wymuszają również stałą poprawę, zorganizowania, efektywną realizację celu głównego (osiągnięcie stanu, w którym nie będą popełniane przestępstwa i wykroczenia). Niezbędne jest zatem stałe podejmowanie działań doskonalących we wszystkich obszarach działalności grup dyspozycyjnych.

Pozytywne zmiany w dotychczasowym zarządzaniu organizacjami bezpieczeństwa i porządku publicznego, powinny zmierzać do optymalizacji ich działania, właściwej realizacji funkcji i celów organizacji, modyfikacji realizowanych procesów kluczowych, poprawy efektywności świadczonych usług przy jednoczesnym spełnianiu oczekiwań „klientów” zewnętrznych i wewnętrznych (funkcjonariuszy). Istotnym jest, aby stosowane metody zarządzania były dostosowywane do specyfiki funkcjonowania danej organizacji i poszczególnych jej elementów. W niektórych przypadkach osiągany jest sukces w innych pojawiają się bariery uniemożliwiające zastosowanie SWOT.

BIBLIOGRAFIA

- BIELSKI M, *Organizacje – istota, struktury, procesy*. wyd. II, Wyd. UŁ, Łódź 1997.
- DEMING E.W., *Out of Crisis*, Masechusets Institute of Techonology, Center for Advanced Engineering Study, 1982.
- DUNAJ B. (red. nauk.), *Popularny Słownik Języka Polskiego*, Warszawa 1999.
- DZIAWGO D, *Zarządzanie ryzykiem w banku komercyjnym*, [w:] *Bankowość. Podręcznik dla studentów*, (red. nauk.) Głuchowski J., Szambelańczyk J., WSB, Poznań, 1999, s. 351-398.
- HANAUSEK T., *Element bezpośredniości, jako znamię niektórych przestępstw*, „Państwo i Prawo”, 1964.
- HODGETTS R.M. , *Blueprints for Continuous Improvement: Lesson from the Baldrige Winner*, AMA , Memberships Publication, New York 1993.
- KACZMAREK T., *Zarządzanie ryzykiem handlowym i finansowym dla praktyków*, Ośrodek Doradztwa i Doskonalenia Kadr, Gdańsk, 1999.
- KAWKA W., *Policja w ujęciu historycznym i współczesnym*, Wilno, 1939.
- Konstytucja Rzeczypospolitej Polskiej z dnia 2 kwietnia 1997 r.* (Dz. U. z 1997 nr 78, poz. 483).
- KORZENIOWSKI L., *Firma w warunkach ryzyka gospodarczego*, EAS, Kraków, 2002.
- KORZENIOWSKI L., *Objektivno-sybjektivny charakter bezpecnosti ako podmienky sluzieby polsku*, [w:] *Rieseniekrizovych situacii v specifickom prostredi*, Zilinskauniverzita v Zilinie, Ministerstvihospodarstva SR, Žilina, 2007.
- KORZENIOWSKI L., *Securitology. The concept of safety*, “Communications”, 2005.
- KORZENIOWSKI L., *Zarządzanie bezpieczeństwem od ryzyka do systemu*, [w:] *Zarządzanie Bezpieczeństwem Prace Edukacyjne*, EAS, Kraków, 2001.
- KORZENIOWSKI L., *Zarządzanie bezpieczeństwem. Rynek, ryzyko, zagrożenia, ochrona*, PSB, Kraków, 2000.
- KORZENIOWSKI L.F., *Menedżment. Podstawy zarządzania*, EAS, Kraków 2010.
- KORZENIOWSKI L.F., *Securitologia – Nauka o bezpieczeństwie człowieka i organizacji społecznych*, EAS, Kraków, 2008.
- KOWALCZEWSKI W., *Zarządzanie organizacjami w teorii i praktyce*, Difin, Warszawa 2008.
- KOŻUCH B., Kożuch A., Plago B., *Podstawy zarządzania organizacjami*, Fundacja Współczesne Zarządzanie, Kraków, 2005.

- KOŻUCH B., *Specyficzne cechy organizacji publicznych*, Fundacja Współczesne Zarządzanie, Białystok, 2005.
- LIPIEC J., *Świat wartości*, Wydawnictwo Fall, Kraków, 2001.
- LISIECKI M., Kwiatkowska – Basałaj B., *Pojęcie bezpieczeństwa oraz prognostyczny model jego zapewnienia*, [w:] *Zarządzanie bezpieczeństwem*, (red. nauk.) P. Tyrała, Wydawnictwo Profesjonalnej Szkoły Biznesu, Kraków 2000.
- MAREK S., BIAŁASIEWICZ M., *Podstawy nauki o organizacji*, PWE, Warszawa 2008.
- MOCZUK E., *Postrzeganie bezpieczeństwa publicznego w środowisku lokalnym*, Wydawnictwo Uniwersytetu Rzeszowskiego, Rzeszów, 2003.
- MREŁA K., *Struktury organizacyjne. Analiza wielowymiarowa*, PWE, Warszawa 1983.
- NYE J. S.Jr., *Problemy badań nad bezpieczeństwem*, Sprawy Międzynarodowe, 1989.
- Opracowanie Zespołu Zarządzania Jakością Wydziału Prezydialnego Komendy Wojewódzkiej Policji w Krakowie*, Kraków, 2005.
- Podstawy nauki o organizacji*, red. S. Marek, M. Białasiewicz, PWE, Warszawa 2008.
- PORADA V., *Teoretyczny rozbor policejní informace, situace, a identifikace policejní činnosti*, Praha, „Bezpečnostní teorie a praxe“, Sborník Policejní akademie ČR, 2003.
- SAMUELSON W.F., Marks S.G., *Ekonomia menedżerska*, PWE, Warszawa 1998.
- Skrzydło W., *Ustrój polityczny RP w świetle Konstytucji z 1997r.*, Zakamycze, Kraków, 1998.
- Słownik języka polskiego*, PWN, Warszawa, 1978.
- Słownik języka polskiego*, PWN, Warszawa, 1979.
- Słownik terminów z zakresu bezpieczeństwa narodowego*, AON, Warszawa, 2002.
- Słownik współczesnego języka polskiego*, Reader's Digest, Przegląd, Warszawa, 2001.
- Słownik współczesnego języka polskiego*, Wilga, Warszawa 1996.
- SZCZEPAŃSKA K., *Metody i techniki TQM*, Oficyna Wydawnicza Politechniki Warszawskiej, Warszawa, 2009.
- URA E., *Prawne zagadnienia bezpieczeństwa państwa*, Rzeszów, 1988.
- WILLET A.H., *The Economic Theory of Risk Insurance*, Philadelphia, 1951.
- ZABOROWSKI J., *Administracyjno prawne ujęcie pojęć „bezpieczeństwo publiczne” i „porządek publiczny” niektóre uwagi w świetle unormowań prawnych (1983-1984)*, Zeszyty Naukowe ASW, 1985.
- ZIELENIEWSKI J., *Organizacja zespołów ludzkich. Wstęp do teorii organizacji i kierowania*. PWN, Warszawa 1978.
- ZUBRZYCKI A., *Doskonalenie jakości pracy jednostki policji - wybrane metody*, „Zarządzanie Publiczne”, Zeszyty Naukowe Instytutu Spraw Publicznych Uniwersytetu Jagiellońskiego, 2006.

Recenzenti:

prof. Ing. Vojtech JURČÁK, CSc.,
doc. RSDr. Jozef MATIS, PhD.

SIŁY SPECJALNE WOJSKA POLSKIEGO W SYSTEMIE BEZPIECZEŃSTWA PAŃSTWA

SPECIAL FORCES OF POLISH ARMY IN THE DEFENCE SYSTEM OF THE REPUBLIC OF POLAND

PODLOCH Maciej¹

STRESZCZENIE: Zapewnienie poczucia bezpieczeństwa zbiorowości społecznej wykracza poza możliwości indywidualnych jednostek, dlatego konieczne stało się wyodrębnienie w społeczeństwie wyspecjalizowanych grup dyspozycyjnych w postaci m.in. wojska. Postępująca ewolucja zagrożeń niosła za sobą zmiany, których również doświadczało wojsko. Niekonwencjonalny charakter ówczesnych zagrożeń wymusił zastosowanie innych niż tradycyjne metody przeciwdziałania. Szczególną uwagę zwrócono na daleko idące atuty Sił Specjalnych w realizacji celów strategicznych polityki bezpieczeństwa państwa. Ze względu na specyfikę i trudność wykonywanych zadań na dzisiejszym polu walki są one zaliczane do elity Wojska Polskiego. Ich elitarność wynika z właściwości, jaki one prezentują ze względu na wartość ludzi, którzy współtworzą ten rodzaj wojsk.

Słowa kluczowe: poczucie bezpieczeństwa, dyspozycyjność, wzór fizyczny

ABSTRACT: Providing a sense of security to social community goes beyond the capabilities of individual units, so it was necessary to isolate specialized groups from the society, such as the army. The continuing evolution of risks entails changes, which are also experienced by military forces. The unconventional nature of contemporary threats forced the use of non-traditional methods of prevention. Particular attention was paid to the far-reaching advantages of Special Forces in the implementation of the strategic objectives of national security Policy.

Due to the nature and difficulty of tasks in today's battle field, they are perceived as the elite of the Polish Army. The elitism of Special Forces bases on the values that they represent due to the characteristics of the people who form this kind of troops.

Keywords: sense of security, availability, physical design

INTRODUCTION

Polish tradition shaped by the long history of Polish soldiers accustomed us to the recognition that the primary task of the Armed Forces is to ensure national security in its military dimension, that is, the ability to deter a potential aggressor². To these days, the army acts as guarantor of internal and external security in case of extraordinary emergency.

According to the sociologist Jan Maciejewski, it is "a peculiar structure of the system which is available in the military, which availability is comprehended in the broader sense and which structure allows to perform assigned tasks in a compact way"³.

In today's reality, the role of the armed forces is much more varied and its anticipated present days main task determined modern challenges and threats that ultimately have an impact on the shape and nature of the current army. Far-reaching transformations defined a new framework for the military availability and its character is in direct relation to the internal structural changes.

The essence of these changes was the transformation of the political system in Europe after 1989. The dynamically developing political and social situation, forced a new approach to the issues related to military and defense. Expansion of security pillars formed the basis of contemporary aspirations.

¹ Mgr.: mpodloch@wp.pl

² P. Żurawski vel Grajewski, *Bezpieczeństwo międzynarodowe. Wymiar militarny*, Wyd. PWN, Warszawa 2012, p.26.

³ J. Maciejewski, *Grupy dyspozycyjne. Analiza socjologiczna*, Wrocław 2012, p. 52.

1 SPECIAL OPERATIONS AND SPECIAL FORCES

It was understood that "security is not so much the determined state of things as a continuous social process in which acting subjects try to improve mechanisms to ensure a sense of security for individuals"¹. It has become necessary to sign the North Atlantic Treaty, in order to ensure it. Then, the Republic of Poland has become a country almost not at risk of any traditional challenge in the field of military security. "In the case of this type of challenges, Polish security is based on the support of NATO allies, mainly the United States. The task of the Polish Army is to resist until the arrival of the relief and participation in the coalition war"².

Low probability of the outbreak of the Great War caused a phenomenon that is called "extraction of the benefits of peace." Defense spending were reduced by about 25%. The idea which based on the principles derived from World War II, of maintaining the large armies and the usage of great tactical unions equipped with hundreds of tanks and armored vehicles, was abandoned.

Dynamic technological progress caused that more frequently the essential role on the battlefield was played by complicated technology, instead of brutal attack of armored units. Greater importance in the actions of modern armed forces have begun to have a small, well-trained special units, whose aim was to implement a specific point tasks. With the worldwide political changes, not only the goals of war have changed, but also the way in which they are being conducted.

The new terms of warfare, required the verification of the concept of the usage of the army which resulted in such actions as: separation of Special Forces from among three types of forces - Land Forces, Air Force and Navy, in 2007³.

The main tasks of Special Forces is "conducting special operations on the national, allied or coalitional level, alone or in conjunction with other components of the armed forces during the peacetime, crisis and war in the country and beyond its boundaries"⁴. The very term "special operations" is understood as the highest and the most sublime kind of irregular actions, which is applicable to both the defense strategy and operations conducted by NATO, the EU and the UN. Having the implicit character of the structure, equipment and ongoing tasks, until today they are invisible assets in the creation of national security.

Special Forces are particularly disposable in the strict sense of this meaning and are available what results from their specific tasks and specific relations. The definition quoted in Polish Defence Strategy from 2009, may be considered as the basis of these conclusion. This definition is as follows: "The structure of the Special Forces is based on the independent units and subunits, comprised of specially selected, trained and equipped soldiers, prepared for operations in high risk environments, capable of achieving the objectives which are beyond the reach of conventional units"⁵.

Given the specificity and difficulty of tasks on today's battlefield, enlisting the soldier into, and his preparation to serve in the Special Forces imposes the special requirements, which means that they are the elite of the Polish Army. They are a small group of military social system, less than 3 percent of the entire staff of the Armed Forces of the Republic of Poland.

¹ J. Stańczyk, *Współczesne pojmowanie bezpieczeństwa*, Warszawa 1996, p. 18.

² P. Żurawski vel Grajewski, *Bezpieczeństwo międzynarodowe. Wymiar militarny*, Wyd. PWN, Warszawa 2012, p. 429.

³ The Act of 24 May 2007, amending the Act on the general duty to defend the Republic of Poland and amending certain other acts.

⁴ M. Olton, *Zanim uderzył GROM*, Wyd. ZP Grupa, Warszawa 2010, p. 138.

⁵ Defence Strategy of the Republic of Poland. Strategia sektorowa do Strategii Bezpieczeństwa Narodowego Rzeczypospolitej Polskiej, MON, Warszawa 2009, p. 22, point.107.

2 THE BASIC REQUIREMENTS FOR SPECIAL OPERATING FORCES

The elitism of the Special Forces bases on the values that they represent, because of the characteristics of the people who create this kind of troops. First of all, it should be noted that formation of The Special Forces was a priority in respect of professionalization in the Polish Army, due to the specific of their tasks, often also outside the country. One of the cited arguments, was the fact that they are expressing a great sense of a team spirit which significantly affects their performance in a particular action. What however, facilitates the management and leadership. Maintaining the military service would disrupt these relationships, which were the most wanted by the commanders who intended to exploit their potential. In addition, the period of military service, although the relatively long (two years in the armies of land, 3 in the Navy), it allowed for excellent physical fitness preparation, however it was too short for comprehensive professional training for special operations. It should be noted that the experience of the Special Forces in American troops served as the model of the assumptions which were made and applied by Polish Army. Due to the high professional requirements and ability to act efficiently in various situations, special forces began to be formed from the specially selected soldiers who had to satisfy psychiatric and physical conditions, as well as being able to conduct special operations. One of the first units, which gradually became a professional was a Military Unit GROM.

The requirement to have an adequate physical fitness is the first stage of the recruitment process (selection). The Special Forces candidate's efficiency is one of the basic features deciding to move to this kind of profession. Athletic silhouette and therefore, a high level of physical fitness and a very good state of health is an important element in the creation of the ideal example of special forces soldier. M. Foucault in his work about the sociological significance of the body, expressed his opinion about the soldiers, in a following way: "Soldier is primarily seen from afar, he is the carrier of signs - signs of natural energy and courage, but also signs of pride, his body is the coat of arms of his strength and bravery"¹.

Special Forces because of its special nature, are the formation which is required to represent a very high level of physical condition. They are obliged to follow the discipline related to the improvement of physical fitness which allows them to complete the extremely difficult tasks. Visible outline of the differences between different types of forces, exposes the "List of exercise and standards of physical fitness control tests carrying out among the professional soldiers"², The Decree of the Minister of National Defence. There is a noticeable division in the list of troops where Special Forces differ significantly from the other in higher requirements in various disciplines. Differences in the imposed standards on special forces soldiers should be an expression of the need for greater usefulness and ability to follow the profession.

The next step in controlling the preparation of candidates for tough conditions of service in terms of not only physical but also mental health is a weekly test of survival in extreme field and climate conditions which verify both physical and mental strength. "On average, only 6-8 out of 100 candidates who take part in the selection, manage to pass those tests"³, what proves a high level of the requirements. The test especially focuses on checking the psychophysical efficiency of the candidate, that is, the ability to handle difficulties of soldier's service.

¹ M. Foucault, *Nadzorować i karać. Narodziny więźnia*, Aletheia, Warszawa 2009, p. 131.

² Regulation of the Minister of National Defence of 7 December 2012 amending Regulation on carrying out the physical fitness tests among the professional soldiers.

³ <http://www.wojskaspecjalne.mil.pl/25-nabor.html>, 10.00 am, 07.IX.2013.

The high health requirement for Special Forces soldiers are a reflection of the tough conditions of their service, which are among the toughest in this kind of profession. The soldier, who has completed the initial stage of verification (selection) goes to the selected unit of Special Forces and holds there an annual basic training, which is particularly complicated. "During the training, on average about 30% of the trainees drop out. Remaining, after the successful completion of the training, are ending up in combat teams (subunits), where they are trained to perform a particular function. After about 4 years they are prepared to take part in a full spectrum of tasks as a full-fledged soldiers of Special Forces"¹.

Recruitment for Special Forces units is carried out periodically. Due to the specific requirements for the troops and the meticulous verification (selection), only the best candidates can become the soldier in The Special Forces. Other advantages are: education level, knowledge of foreign languages, specialist courses (eg, parachuting, scuba-diving course). Soldiers of Special Forces are perceived as a Unit which is characterized by high professionalism, "which gets the highest experience and skills in practice"², which was stressed by the Superior of the Armed Forces - President Komorowski, during his visit in the Military Commando Unit. "Every professional category, including soldiers in the army, pursuit the specific role models by the assigned functions"³. The first element of this model is the model of a special forces soldier - commando. Today it is referred to a soldier of elite military formation consisting of small selected groups of soldiers who are highly trained and extremely tough psychologically, and who use the specialized weapons and equipment.

The second element of this model is a physical one, which is expressed by the appearance of a soldier. Soldiers of the Special Forces are distinguished from other types of military formations with the representation of an eagle⁴. Characterized by a black shield The black color is a symbol of a number of special units all over the world, furthermore, it symbolizes so-called "Black tactic" which is recognized by the soldiers of Special Forces as the most difficult form of training and activities. This symbol is worn on the dark green beret, which is also their symbol, worn in an unusual way, with a slight tilting to the right ear, so that the sign of an eagle of the Special Forces is above the left eyebrow. Unlike many other types of forces, it is also worn to dress formally. In the Special Forces there are also exceptions In reference to the tradition of so called "Cichociemni" (the 1st Independent Parachute Brigade) Military Unit GROM soldiers are wearing gray beret.

It is also impossible to describe the importance of a uniform field combined with the equipment which significantly differs from standard equipment of the representatives of other formations and is characteristic for this type of troops. It is not only about personal weapons, but even cutting of the uniforms, or the type of masking stains put on them, as well as the materials from which they are made of. This is due to the need to adapt the equipment to special actions climatic and field conditions which put high requirements not only for the soldiers and their preparation, but also for the equipment.

CONCLUSION

In conclusion, it is clear that the tasks Special Forces soldiers perform, require proper selection and preparation from soldiers to operate under specific conditions which often differ from the actions of regular troops. They are perceived as the elite troops mainly because of the value of the role they play in the military system.

¹<http://www.wojskaspecjalne.mil.pl/25-nabor.html>, 12.00 pm, 07.IX.2013.

²http://www.wojskaspecjalne.mil.pl/24,more,242wizyta_prezydenta_rp_w_wojskach_specjalnych.html?ln=pl, 08.00 pm, 07.IX.2013.

³ J. Maciejewski, *Grupy dyspozycyjne. Analiza socjologiczna*, Wrocław 2012, p. 106.

⁴ ARTICLE No. 588 of 5 March 2009 amending the Law on symbols of Armed Forces.

The request of Maj. Gen. David C. Meade - the commander of international forces who strive for several Polish commandos who had provided his personal protection, is the best confirmation of high skills and extraordinary professionalism of soldiers¹.

Bibliography:

Ciechanowski G., *Żołnierze polscy w misjach poza granicami kraju w latach 1953 – 1989*, Wyd. Adam Marszałek, Toruń 2009 ,
Foucault M., *Nadzorować i karać. Narodziny więźnia*, Aletheia, Warszawa 2009,
Maciejewski J., *Grupy dyspozycyjne. Analiza socjologiczna*, Wyd. Jan Maciejewski, Wrocław 2012,
Olton M., *Zanim uderzył GROM*, Wyd. ZP Grupa, Warszawa 2010,
Stańczyk J., *Współczesne pojmowanie bezpieczeństwa*, Wyd. ISP PAN, Warszawa 1996,
Żurawski vel Grajewski P., *Bezpieczeństwo międzynarodowe. Wymiar militarny*, Wyd. PWN, Warszawa 2012,
Defence Strategy of the Republic of Poland. Strategia sektorowa do Strategii Bezpieczeństwa Narodowego Rzeczypospolitej Polskiej, MON, Warszawa 2009,
The Act of 24 May 2007, amending the Act on the general duty to defend the Republic of Poland and amending certain other acts,
Regulation of the Minister of National Defence of 7 December 2012 amending Regulation on carrying out the physical fitness tests among the professional soldiers⁷
ARTICLE No. 588 of 5 March 2009 amending the Law on symbols of Armed Forces.

Websites:

<http://www.wojskaspecjalne.mil.pl/25-nabor.html>,
<http://www.wojskaspecjalne.mil.pl/25-nabor.html>,
http://www.wojskaspecjalne.mil.pl/24,more,242wizyta_prezydenta_rp_w_wojskach_specjalnych.html?ln=pl,

Recenzenti:

prof. dr. hab. Jan MACIEJEWSKI,
doc. RSDr. Jozef MATIS, PhD.,

¹G. Ciechanowski, *Żołnierze polscy w misjach poza granicami kraju w latach 1953 – 1989*, Wyd. Adam Marszałek, Toruń 2009, p.187.

TERORIZMUS V LETECKEJ DOPRAVE

TERRORISM IN AIR TRANSPORTATION

POPRENDA Ján¹

ABSTRAKT: Doprava a dopravný prostriedok sa stávajú čoraz častejším terčom útokov teroristických organizácií, čo do istej miery stavia dopravu do veľmi nevhodnej pozície z hľadiska bezpečnosti. Jedna z doteraz najbezpečnejších druhov dopravy - letecká doprava - sa stretáva s narastajúcim ohrozením vo forme únosov lietadiel ako inovatívneho motívu k zničeniu vytýčeného cieľa formou samovražedných útokov.

Kľúčové slová: letecká doprava, terorizmus, terorizmus v leteckej doprave, únosy lietadiel

ABSTRACT: Transportation and means of transport are increasingly becoming frequent targets terrorist organizations, which, to certain extent, is forcing transportation into the unsuitable position in terms of safety and security. Air transportation -formerly one of the safest means of transport - is facing the growing threat in the form of hijacking aircrafts as the innovative method of destroying targets by way of suicide attacks.

Keyword : air transportation, terrorism, terrorism in air transportation, aircraft hijacking.

ÚVOD

Terorizmus je súčasťou dejín ľudstva už od jeho raného veku. Prostriedky a metódy terorizmu sa síce s postupom času menili, rovnako ako ľudstvo samo, ale jeho základný cieľ je stále rovnaký – rozosievať strach medzi obyčajnými ľuďmi. Existuje veľké množstvo definícií terorizmu a je pravdepodobné, že ďalšie pribudnú alebo budú upravené v budúcnosti podľa toho, ako bude ďalej pokračovať vývoj terorizmu a jeho prostriedkov. Je však nepopierateľné, že terorizmus tvorí významnú súčasť svetovej politiky viac ako kedykoľvek predtým a predstavuje aktuálnu hrozbu.

V dnešnom modernom svete sa stal terorizmus jednou z najväčších hrozieb nielen pre krajiny v bezprostrednom ohrození, ale aj pre celý svet. Terorizmus nadobúda v 21. storočí úplne nový rozmer. Následkom globalizácie a prudkého rastu informačných technológií koncom 80. rokov 20. storočia získali teroristické organizácie a skupiny neobmedzené možnosti v rámci národného, ale aj medzinárodného pôsobenia. Prostredníctvom informačných technológií dochádza k spájaniu rôznych nelegálnych skupín, ich vzájomnému pôsobeniu, zefektívňovaniu, a k lepšej koordinácii príslušníkov teroristických skupín. Súčasný terorizmus je jedným z najväčších problémov celosvetového rozmeru, ktorý vážne ovplyvňuje vývoj svetovej ekonomiky a celkovú bezpečnosť.

1 TERORIZMUS V DOPRAVE

Problematika terorizmu v doprave je horúco diskutovanou témou 21. storočia. Jej aktuálnosť podčiarkujú čoraz častejšie útoky zamerané na dopravnú infraštruktúru, ktoré ohrozujú milióny cestujúcich.

Terorizmus využíva všetky druhy dopravy. Na základe uskutočnených teroristických útokov je možné usúdiť, že doprava zohráva veľmi dôležitú, v niektorých prípadoch neodmysliteľnú súčasť pri realizácii teroristických útokov. Už samotným premiestňovaním teroristov na miesta útokov prostredníctvom dopravných prostriedkov (osobné autá, lietadlá, hromadná doprava...) napomáha k uskutočneniu teroristických činov. Teroristické útoky zamerané na dopravnú infraštruktúru a únosy lietadiel sa stali výbornými prostriedkami na dosiahnutie cieľov teroristických skupín.

¹ doc. RSDr., CSc.: Letecká fakulta, Technickej univerzity v Košiciach, Rampová 7, 041 21 Košice
jan.poprenda@tuke.sk

2 TERORIZMUS V LETECKEJ DOPRAVE

Tak ako je terorizmus súčasťou dejín ľudstva, je rovnako súčasťou civilnej leteckej dopravy už od jej prvopočiatkov. Hoci boli útoky na civilnú leteckú dopravu spočiatku skôr sporadické, s príchodom masovej leteckej dopravy v 60-tych rokoch 20.storočia postupne začal mať počet útokov narastajúci trend. V tom období sa objavovali hlavne únosy lietadiel, ktoré dosiahli obrovský počet v 70-tych rokoch 20.storočia. Začínali sa však častejšie objavovať aj nebezpečnejšie a smrteľnejšie formy útokov, hlavne bombové atentáty. Vyvrcholením terorizmu v civilnej leteckej doprave a demonštráciou jeho obrovského ničivého potenciálu boli útoky na USA z 11.septembra 2001. Po tomto dátume sa prakticky začala nová éra celosvetového boja proti terorizmu a zintenzívnili sa bezpečnostné opatrenia smerujúce k potlačeniu hrozieb pre civilnú leteckú dopravu.

Teroristické útoky z 11.septembra 2001 znamenali zrod novej éry v oblasti terorizmu. Stali sa najväčším teroristickým útokom v novodobej histórii, navyše uskutočnený proti najsilnejšej svetovej veľmoci na jej území. Dôsledky tohto činu otriasli nielen USA, ale aj celým svetom. Terorizmus ako taký zaznamenal úspech, ktorý ho povzbudil do ďalších akcií. Takmer všetky krajiny sveta sa po týchto útokoch rozhodli čeliť terorizmu tvrdsie a začali rozhodne konať. V podstate sa začal celosvetový boj zameraný na úplné zničenie terorizmu ako metódy riešenia spoločenských vzťahov.¹

2.1 TERORIZMUS V LETECKEJ DOPRAVE A ZDROJE OHROZENIA Z NEHO VYPLÝVAJÚCE

Teroristické útoky z 11.septembra 2001 označili štart nového obdobia v modernej histórii. Toto obdobie je charakterizované jednak nestabilitou, nepredvídateľnosťou a znovu utváraním komplexných systémov, vrátane tradičných a nových typov výziev a hrozieb. Jednou časťou poslednej a najnebezpečnejšej kategórie je bezpochyby vývoj terorizmu ako skutočnej globálnej hrozby. Je potrebné mať na mysli, že terorizmus, ako nezávislý a samostatne sa množiaci socio-politický fenomén násilia, je možné pozorovať počas celej histórie ľudskej civilizácie. Avšak v 21.storočí sa terorizmus vyvinul do hlavného geopolitického faktoru schopného spôsobiť systémové krízy na globálnej úrovni. Je nutné poznamenať, že spomenutý problém je tesne spojený s ďalším, nemenej dôležitým a všetko zahrňujúcim fenoménom – procesom globalizácie. Jej najviac rozhodujúcim faktorom, dokonca viac ako revolúcia v informačných technológiách, je rozšírenie „revolúcie v cestovaní“ po celom svete, ktorá dláždí cestu pre rýchly presun ľudí, komodít a služieb v globálnom meradle. Odvetvím dopravy, ktoré má najväčší podiel na globalizácii dopravy, je letecká doprava, ktorá v súčasnosti umožňuje dosiahnutie akéhokoľvek cieľa na Zemi v priebehu necelých dvadsiatich štyroch hodín. Je poľutovaniahodné, že táto pozitívna tendencia má aj svoju negatívnu stranu. Vďaka vysokej miere funkčného významu a zraniteľnosti sa civilné letectvo stáva cieľom operačných aktivít rôznych teroristických štruktúr ako objekt (alebo ako nástroj) ich akcií.

2.2 TERORIZMUS V LETECKEJ DOPRAVE Z HĽADISKA ŽELANÉHO CIEĽA AKCIE

Analýzy modernej dynamiky a tendencií v medzinárodnom terorizme ako celku a v jeho čiastkových aspektoch vytvorili možnosť na vyčlenenie nasledujúcich kategórií existujúcej štruktúry hrozieb spojených s civilným letectvom:

- únos lietadla kvôli prepusteniu/výmene rukojemníkov;
- únos lietadla kvôli presunu/pohybu;
- únos lietadla kvôli jeho zničeniu/poškodeniu;

¹ NIŽŇANSKÝ, J., ŠVRLO, P., SVETLÍK, M.: *Terorizmus – aktuálna výzva pre 21. storočie*, Inštitút bezpečnostných a obranných štúdií ministerstva obrany SR, Bratislava 2004

- priama akcia voči lietadlu z vonkajšieho prostredia;
- priama akcia voči pozemnej infraštruktúre civilného letectva;
- okrajové kategórie akcií.¹

Únos kvôli prepusteniu

Pasažieri na palube lietadla sú priamymi objektmi tejto kategórie teroristických akcií. Jej cieľom je dosiahnutie politického, propagandistického a psychologického efektu ako napríklad ukážka sily a prítomnosti teroristickej skupiny, nátlak na štátne štruktúry a verejnú mienku, zaujatie maximálnej pozornosti, dodržanie podmienok a požiadaviek. Klasický čin teroru vo forme násilného zajatia rukojemníkov na palube lietadla a demonštratívne ohrozenie ich životov predstavuje prakticky neriešiteľnú politickú a morálno – psychologickú dilemu pre štát. Ten súčasne čelí potrebe potlačenia terorizmu a zároveň zachránenia životov rukojemníkov – teda dvom diametrálne odlišným úlohám. Táto forma teroru so svojimi efektívnymi prostriedkami nátlaku poskytuje teroristom hojné pole pôsobnosti, vďaka čomu často dosiahnu pozíciu na dosiahnutie svojich cieľov.²

Jedným z príkladov tejto formy teroristického útoku je incident z 9.novembra 1991, kedy bolo unesené lietadlo typu TU-154 spoločnosti Aeroflot. Lietadlo uniesli štyria pasažieri pôvodom z Čečensko – Ingušskej autonómnej republiky ozbrojení palnými zbraňami a granátmi. Teroristi patrili do skupiny vedenej Šamilom Basajevom. Týmto spôsobom sa rozhodli požadovať odvolanie výnimočného stavu vyhláseného v Čečensku ruským prezidentom Borisom Jeľcinom po vyhlásení nezávislosti Čečenska od Ruskej federácie a voľbe prezidenta.³

Únos kvôli presunu

Primárnym cieľom tejto kategórie útokov je lietadlo ako dopravný prostriedok, pričom pasažieri sú len prídavným faktorom podporujúcim bezpečnostné záruky pre teroristov. Nie vždy je však vhodné označiť únoscov v tejto kategórii za teroristov. Často totiž ide o jednotlivcov, či malé skupiny osôb s rovnakým zmysľaním alebo presvedčením, ktoré unesú lietadlo z dôvodu emigrácie z vlastnej krajiny, ktorá im inak nedovolí vycestovať. Nie vždy sú takíto ľudia teroristami v pravom zmysle slova, hoci nezákonnosť ich počínania je nepochybná.

V niektorých prípadoch sa však stáva, že tento druh teroru končí so závažnými dôsledkami. Príkladom je únos lietadla L-410A Turbolet spoločnosti Slovair na linke z Mariánskych Lázní do Prahy 8.júna 1972. Desať únoscov československej štátnej príslušnosti sa zmocnilo lietadla s cieľom nelegálne prekročiť hranice a dostať sa do SRN. Počas útoku na palube bol za dodnes celkom nevyjasnených okolností zastrelený kapitán lietadla Ján Mičica. Následne bol druhý pilot prinútený zmeniť kurz a pristáť vo Weidene v SRN. Všetci únoscovia boli po pristátí zatknutí a odsúdení na 3-7 rokov väzenia, pričom hlavný organizátor a vrah Lubomír Adamica sa obesil vo väzbe.⁴

Únos kvôli ničeniu

Primárnym cieľom tejto kategórie je použitie lietadla samotného ako zbrane na zasiahnutie vopred vybraného cieľa. Pasažieri sú prídavným faktorom, ktorý napokon zaručí vyššiu úroveň dosiahnutých škôd z útoku. Cieľom je vzniknutie materiálnych škôd u protivníka v kombinácii so súčasnou politickou a psychologickou škodou. Táto kategória akcií priamo splňuje parametre vedenia asymetrickej vojny.

¹ ARASLY, J.: Terrorism and Civil Aviation Security: Problems and Trends, Pfp Consortium Quarterly Journal, Spring 2005

² tamtiež

³ www.aviation-safety.net

⁴ tamtiež

Prvý zaznamenaný útok takéhoto typu sa udial 24.-26.decembra 1994, kedy štyria ozbrojení členovia Ozbrojenej islamskej skupiny (GIA) uniesli lietadlo Airbus A300B2 spoločnosti Air France. Únos bol protestom proti francúzskej politickej, vojenskej a ekonomickej podpore alžírkej vlády. Únoscovia mali v pláne explóziu lietadla nad Parížom.

Najzávažnejším príkladom použitia lietadla ako prostriedku ničenia boli bezpochyby únosy lietadiel Boeing 757 a 767 spoločností United Airlines a American Airlines z 11.septembra 2001. Ako je známe, dve lietadlá boli po prevzatí kontroly teroristami namierené na budovy WTC v New Yorku, pričom boli obe budovy zničené. Tretie lietadlo zasiahlo budovu Pentagonu vo Washingtone a posledné z lietadiel sa zrútilo do poľa v Pensylvánii. Pri útokoch zahynulo približne 3000 ľudí v lietadlách a budovách na zemi. K útoku sa prihlásila teroristická organizácia Al- Káida, vedená Usámom bin Ládinom, ktorá tak prejavila svoj odpor voči politike USA.¹

Priame akcie voči lietadlu

Cieľmi tejto kategórie útoku sú tak pasažieri a posádka na palube ako aj samotné lietadlá. V tejto kategórii teroristi sledujú cieľ zničenia lietadla vo vzduchu a zabitia ľudí v snahe dosiahnuť materiálnu, politickú a psychologickú škodu. V praxi teroristi preferujú použitie improvizovaných výbušných systémov a ľahko prenosných protivzdušných systémov ako sú ramenný ručný protitankový granátomet (RPG), protitankové strely, ľahké a ťažké guľomety, vysoko účinné ostreľovacie pušky a útočné pušky.

Improvizované výbušné zariadenia s časovačom alebo barometrickým detonačným mechanizmom sa osvedčili ako efektívne prostriedky ničenia lietadiel v 80-tych rokoch 20.storočia. Požiadavkou bolo umiestnenie výbušného systému na palubu lietadla pred odletom, zvyčajne jej umiestnenie do nesprievádzanej batožiny alebo jej transfer prostredníctvom tretej osoby bez jej vedomia. Príkladom úspešného umiestnenia výbušnín na palube lietadla a jeho následného zničenia je prípad letu 103 spoločnosti Pan Am nad škótskym mestečkom Lockerbie. V decembri 1988 pri tomto incidente zahynulo celkovo 271 ľudí na palube lietadla a na zemi.²⁸ So zlepšením technických a administratívnych úkonov pri kontrole batožiny pasažierov sa hrozba podobných útokov začiatkom deväťdesiatych rokov zmenšila, hoci nebola celkom odstránená. Teroristické organizácie totiž neprestali vyhľadávať nové, netradičné formy prenesenia výbušných systémov na palubu lietadiel.²

Priame akcie voči pozemnej leteckej infraštruktúre

Objektom tejto kategórie teroristických útokov sú podporná pozemná infraštruktúra pre civilné letectvo. Cieľom týchto akcií je dosiahnutie materiálnej, politickej a psychologickkej škody a znovu pripomenutie prítomnosti danej teroristickej skupiny verejnosti. Statická technická infraštruktúra (terminály pre cestujúcich a nákladné terminály, hangáre, sklady leteckých pohonných látok (LPL), radarové zariadenia a iné zariadenia) rovnako ako lietadlo na zemi sú zraniteľnými cieľmi pre útok za účelom prevzatia kontroly či zničenia. Tento prvok teroristických hrozieb je rozšírený.

Je to možné demonštrovať na príklade z 24.júla 2001, kedy skupina samovražedných atentátnikov patriacich k organizácii Tigre oslobodenia tamilského islamu (LTTE) podnikla prekvapivý útok na lietadlá a leteckú pozemnú infraštruktúru na medzinárodnom letisku v srílanskom hlavnom meste Colombo. Boli zničené lietadlá srílanských aerolínií a helikoptéry a lietadlá srílanských vzdušných síl. Výsledkom týchto samovražedných útokov bola zničená budova terminálu pre pasažierov, letisková elektrická centrála a zhoreli dve nádrže s leteckým palivom. Celková hodnota zničeného leteckého vybavenia bola vyčíslená na 400 mil. \$.³

¹ www.aviation-safety.net

² tamtiež

³ tamtiež

Okrajové kategórie akcií

Táto kategória sa netýka činov, ktoré sú špecificky teroristickej povahy. Činy zahrnuté do tejto kategórie svojimi parametrami (kriminálnou povahou), alebo ich okamžitými a dlhotrvajúcimi dôsledkami, sú zhodné s terorizmom. Tieto akcie sú namierené väčšinou proti lietadlu, zriedkavejšie voči pasažierom, posádke a leteckej pozemnej infraštruktúre. Ich ciele sú rozdielne oproti priamym a nepriamym hrozbám na palube lietadla a sú rozdielne motivované. Je možné medzi ne zahrnúť:

- využitie civilného letectva predstaviteľmi medzinárodného terorizmu kvôli preprave (ide o nepriamu podporu terorizmu), pričom terorista cestuje ako bežný pasažier;
- využitie civilného letectva predstaviteľmi nadnárodného organizovaného zločinu ako prostriedku vykonania nelegálnych aktivít;
- násilné činy na palube lietadiel na základe deviantného spoločenského alebo psychického správania sa jednotlivých pasažierov alebo skupín pasažierov.¹

3 TERORISTICKÉ ÚTOKY A KRÍZA V LETECKOM ODVETVÍ

Teroristické útoky v USA z 11. septembra 2001 odštartovali krízu v leteckej doprave. Po útokoch v obavách o bezpečnosť prudko klesol dopyt, väčšina aerolínií pristúpila k masívnej reštrukturalizácii, ktorá zahŕňala prepúšťanie a znižovanie kapacity prepravy, niektoré firmy boli nútené požiadať o ochranu pred veriteľmi. Straty dopravcov v danom roku podľa údajov Medzinárodného združenia pre leteckú dopravu (IATA) dosiahli 13 miliárd USD a k zisku sa v danom odvetví podarilo vrátiť až v roku 2006.

Rast si však aerolínie neužívali príliš dlho. Ďalšia rana prišla v roku 2008 v podobe prudkého rastu cien ropy a finančnej krízy. Teroristické útoky donútili dopravcov siahnuť k masívnym škrtom, najviac to bolo v USA. Výsledkom bolo prepúšťanie, znižovanie miezd, obmedzenie počtu letov, ale tiež zavádzanie nových poplatkov kvôli nestabilnému vývoju cien ropy aj palivových príplatkov. Bežné začali byť poplatky za služby, ktoré skôr vyberali len nízkotarifní prepravcovia, ako je poplatok za odbavenie batožiny či občerstvenie na palube.

Po teroristických útokoch sa tiež posilnili bezpečnostné opatrenia na letiskách, ktoré môžu často cestujúcich obťažovať a zneprijemňovať im cestovanie. Okrem prísnejšieho skúmania cestujúcich pri odlete aj prilete k nim patria aj prísnejšie osobné kontroly, z ktorých medzi najkontroverznejšie patrí zavádzanie telesných skenerov, ktoré zobrazujú ľudí nahých. Obmedzený bol tiež objem tekutín, ktoré si mohli vziať cestujúci na palubu. Obmedzenia prepravy tekutín zaviedli kvôli bezpečnostným dôvodom, aby sa tak eliminovali riziká spojené s teroristickými útokmi pomocou tekutých výbušnín.

ZÁVER

Keďže letecká doprava stále patrí k najrýchlejšie vyvíjajúcej sa doprave vo svete, ktorú využíva stále viac a viac ľudí, spolu s jej rastom priamo úmerne stúpa aj riziko útokov namierených na ňu. Aby tento druh dopravy nezačal stagnovať a strácať záujem pasažierov z dôvodu strachu pred teroristickými útokmi, je potrebné venovať najvyššiu pozornosť jej ochrane, zdokonaľovať a ju a tým predchádzať teroristickým útokom. Tak ako aj v iných oblastiach života, tak aj v leteckej doprave nemožno len tak jednoducho skončiť s terorizmom. Jedinou možnosťou ako zlepšiť aktuálny stav je pokúsiť sa eliminovať útoky teroristických skupín na najnižšiu možnú mieru.

¹ ARASLY, J.: Terrorism and Civil Aviation Security: Problems and Trends, PFP Consortium Quarterly Journal, Spring 2005

Naivná je predstava, že terorizmus sa podarí úplne zlikvidovať, rovnako ako tá, že vymiznú všetky etnické rozbroje, ideologické a náboženské konflikty a štátne represie, ktoré sú príčinami politického násillia. Prinajmenšom môžeme dúfať, že terorizmus sa podarí obmedziť na úroveň, ktorú politici, a hlavne spoločnosť bude môcť považovať za „prijateľnú“ a nastúpi tak trend k postupnému zmeňovaniu jeho dopadov na štáty sveta v pravdepodobne nikdy nekončiacom boji s ním. V súčasnej dobe dochádza k veľmi rýchlym zmenám kvality terorizmu. Dochádza k posunu od klasického (konvenčného) terorizmu, ktorý charakterizuje používanie konvenčných prostriedkov a metód (atentáty, únosy, držanie rukojemníka, podpaľačstvo atď.), k novým formám, ktorých nebezpečnosť je rádovo vyššia. Vysoká úroveň hrozby terorizmu je okrem iného daná aj možnosťou zneužitia kvalitatívne lepších prostriedkov a zbraní. V tejto súvislosti je preto súčasná nastupujúca etapa terorizmu často nazývaná super terorizmus.¹

Literatúra

1. ARASLY, J.: Terrorism and Civil Aviation Security: *Problems and Trends*, PjP Consortium Quarterly Journal, Spring 2005
2. LAQUEUR, Walter: *The New Terrorism*. Oxford, 1999. ISBN 0-19-511816-2
3. NIŽŇANSKÝ, J., ŠVRLO, P., SVETLÍK, M.: *Terorizmus – aktuálna výzva pre 21. storočie*, Inštitút bezpečnostných a obranných štúdií ministerstva obrany SR, Bratislava 2004
4. www.aviation-safety.net

Recenzenti:

prof. Ing. Vojtech JURČÁK, CSc.
doc. RSDr. Jozef MATIS, PhD.,

¹ LAQUEUR, Walter: *The New Terrorism*. Oxford, 1999. ISBN 0-19-511816-2

CZYNNIKI WARUNKUJĄCE EFEKTYWNOŚĆ KSZTAŁCENIA EDUKACJI DLA BEZPIECZEŃSTWA W SZKOLE

FACTORS CONDITIONING THE EFFICIENCY OF EDUCATION FOR SAFETY AT SCHOOL

ROPSKI Janusz¹

Abstract: Szkoła jest jednym z głównych ośrodków kształtujących osobowość młodego człowieka. Oczekiwanym osiągnięciem edukacyjnym nauczania edukacji dla bezpieczeństwa jest wprowadzenie ucznia w świat wartości, wpływanie na postawy, wiadomości i umiejętności, które są niezbędne w radzeniu sobie w sytuacjach trudnych, niebezpiecznych i często ekstremalnych. Wszystkie działania procesu nauczania prowadzą do osiągnięcia jego efektywności. Skutecznością nauczania nazywa się często doraźne wyniki działań edukacyjnych, które znajdują odzwierciedlenie w uzyskiwanych wynikach nauczania i ukazują aktualny poziom realizacji podjętych przez proces edukacji zadań. Główne czynniki od których zależy efektywność kształcenia edukacji dla bezpieczeństwa w szkołach to min.: kompetentny nauczyciel przedmiotu, właściwie prowadzona komunikacja interpersonalna, motywacja ucznia do nauki, dostęp do nowoczesnych środków nauczania, baza dydaktyczna szkoły, osobiste preferencje i potrzeby edukacyjne ucznia.

Kluczowe słowa: bezpieczeństwo, edukacja dla bezpieczeństwa, szkoła, efektywność kształcenia

Summary: School is one of the main centers shaping the personality of a young man. Education for safety is expected to introduce a student into the world of values, influence attitude, knowledge and abilities which are necessary to cope with dangerous and extreme situations. All actions taken in the process of education lead to the achievement of its efficiency. The effectiveness of teaching process often refers to short-term results of education, which are reflected in the teaching outcomes and show the current level of accomplishment of tasks performed in the educational process. The main factors that determine the effectiveness of education for safety at school are i.a.: the competent teacher of the subject, properly conducted interpersonal communication, pupils' motivation to learn, access to modern teaching resources, didactic base of school, personal preferences and educational needs of students.

Key words: security, safety education, school, effectiveness of education

WSTĘP

We współczesnym świecie istnieje mnóstwo zagrożeń zdrowia i życia ludzi. Trzeba sobie z nimi radzić. Nic więc dziwnego, że zagadnienie bezpieczeństwa stało się wartością, której znaczenie docenia każdy człowiek i całe społeczeństwo, a naukowcy usiłują go zgłębić, zbadać i wyjaśnić. Kwestia bezpieczeństwa jest obecna nawet w programach wyborczych wielu polityków. Ludzie pragną spokoju, pewności i stabilizacji i nie ma w tym niczego dziwnego. Bezpieczeństwo trzeba zapewnić sobie, innym ludziom, narodowi i państwu, a ponadto umieć się zachować w sytuacjach nowych, trudnych i rzadko spotykanych.

Sytuacje niebezpieczne w świecie współczesnym stają się coraz bardziej powszechne. Rozwijanie nauk o bezpieczeństwie jak i rozpowszechnianie problematyki dotyczącej kompetencji w zakresie edukacji dla bezpieczeństwa, jest więc koniecznością. Gdy stajemy w obliczu zagrożenia, działania, jakie podejmujemy, często zależą od naszego wcześniejszego przygotowania, nawyków, zdobytej wiedzy czy doświadczenia. Przygotowanie na wypadek ryzyka zagrożenia, katastrofy i każdego innego zdarzenia, wystawiającego na szwank życie, zdrowie i mienie jest sprawą bezdyskusyjną². Wprawdzie treści związane z bezpieczeństwem stale są w niej obecne, ale nigdy nie jest dosyć podejmowania problematyki tego rodzaju. Niebagatelną rolę w tym względzie odgrywa edukacja szkolna, a szczególnie przedmiot - edukacja dla bezpieczeństwa.

¹ Dr.: Akademia Wychowania Fizycznego im. Jerzego Kukuczki w Katowicach 40-065 Katowice, ul. Mikołowska 72 A ul. Świerkowa 10 b, 32-067 TENCZYNEK, Polska. e-mail: janrop@op.pl

² J. Gołębiowski, *Bezpieczeństwo społeczeństwa wobec współczesnych wyzwań* [w:] *Edukacja dla bezpieczeństwa. Czasopismo dla dyrektorów szkół i nauczycieli*, Warszawa 2006, nr 2, s. 50.

Wyposaża on młodych ludzi w wiedzę i umiejętności potrzebne do prawidłowego zachowania się w sytuacjach kryzysowych. Przygotowuje ich też do zapobiegania potencjalnym i przewidywalnym zagrożeniom. Oparty jest na programie nowoczesnym i dostosowanym do czasów pokoju. U uczniów ma wyrabiać altruistyczne nawyki. Powinien też nauczyć ich zasad udzielania pierwszej pomocy poszkodowanym.

1 BEZPIECZEŃSTWO JAKO POTRZEBA CZŁOWIEKA I EDUKACJA

Potrzeba bezpieczeństwa towarzyszy człowiekowi od zawsze. Zapewnienie swoim obywatelom tego, jakże ważnego spokoju, powinno być nadrzędnym celem każdego państwa.

1.1 BEZPIECZEŃSTWO

Według *Współczesnego słownika języka polskiego* pojęcie „bezpieczeństwo” oznacza stan psychiczny lub prawny, w którym jednostka ma poczucie pewności, jest to stan niezagrażenia spokoju¹. Autor hasła wiąże je ze sferą emocjonalną, duchową. Twierdzi, że termin słusznie kojarzony jest ze stabilizacją w wymiarze indywidualnym, zbiorowym, państwowym, finansowym itd. Określa się go, jako potrzebę egzystencjalną, wynikającą z obiektywnych warunków bytowania ludzi i różnych grup społecznych oraz ich wzajemnych relacji, wymagającą troski i jej zaspokojenie².

Pojęcie bezpieczeństwa związane jest także z zagrożeniem. Niektórzy mówią: gdy nie ma zagrożeń - jest bezpiecznie. Dla człowieka bezpieczeństwo staje się potrzebą podstawową, ma zatem wymiar personalny³. Ludzie nie wyobrażają sobie życia bez poczucia spokoju. Jego postrzeganie dla każdego jest sprawą indywidualną; można je np. traktować jako dążenie do celu czy narażenie się na niebezpieczeństwo na rzecz bezpieczeństwa innych ludzi (choćby w sytuacji konfliktu zbrojnego). Zatem bezpieczeństwo może być kategorią obiektywną - w sensie braku zagrożeń oraz kategorią subiektywną⁴, odnosząc się do relacji występujących między jednostkami czy grupami społecznymi.

Odczuwanie bezpieczeństwa osobistego jest prawdopodobnie pochodną przeświadczenia o stanie bezpieczeństwa w środowisku lokalnym i opinii o stanie bezpieczeństwa kraju, chociaż wpływ innych czynników powoduje, że nie obserwujemy prostego przełożenia opinii i ocen o poziomie bezpieczeństwa w kraju lub w środowisku lokalnym na indywidualne poczucie bezpieczeństwa⁵. J. Kunikowski uważa, iż bezpieczeństwo jest pojęciem odzwierciedlającym brak zagrożeń i jego poczucie. To również zdolność narodu do obrony jego wewnętrznych wartości przed zewnętrznymi zagrożeniami. Współczesny miernik szans przetrwania rozwoju państwa, społeczeństwa oraz jego obywateli⁶. Według L. Hofreitera - rozwój społeczeństwa doszedł do takiego punktu, że problemy bezpieczeństwa nie mogą być widziane tylko na płaszczyźnie pojedynczych społecznych i gospodarczych dziedzin, niezależnych od siebie ponieważ zagwarantowanie bezpieczeństwa człowieka i ludzkości, jego przeżycia i rozwoju w zadawalających warunkach jest wielce złożonym problemem politycznym, naukowo-technicznym i społeczno-ekonomicznym⁷.

¹ B. Dunaj (red.), *Słownik współczesnego języka polskiego*, Wyd. Wilga, Warszawa 1996, s. 636.

² J. Kukulka, *Bezpieczeństwo a współpraca europejska. Współzależność i sprzeczność interesów*, „Sprawy międzynarodowe” 1982, nr 7, s. 32.

³ S. Zalewski, *Bezpieczeństwo jako aspekt edukacji obronnej* [w:] J. Kunikowski (red.), *Przygotowanie obronne społeczeństwa*, Wyd. Bellona, Warszawa 2001, s. 152.

⁴ S. Zalewski, op. cit., s. 154.

⁵ L. F. Korzeniowski, *Securitologia, Nauka o bezpieczeństwie człowieka i organizacji społecznych*, Wyd. EAS, Kraków 2008, s. 86.

⁶ J. Kunikowski, *Wiedza i edukacja dla bezpieczeństwa*, Wyd. FREUiB, Warszawa 2002, s. 165.

⁷ L. Hofreiter, *Wstęp do studiów bezpieczeństwa*, Wyd. KTE, Kraków 2012, s. 46.

Jak widać, termin ten jest wieloznaczny i różnie przez społeczeństwo i naukowców pojmowany. Niektórzy utożsamiają go ze zdolnością przeciwdziałania zagrożeniom zewnętrznym, kojarząc je zazwyczaj z działaniami wojennymi. Inni pojmują je, jako umiejętność radzenia sobie z otaczającymi nas zagrożeniami, nieposiadającymi cech typowych dla zagrożeń zewnętrznych.

Współcześnie prawdziwym wyzwaniem jest propagowanie idei, że obowiązkiem każdego obywatela jest zapewnienie bezpieczeństwa samemu sobie i swoim bliskim. Bez zrozumienia i zaakceptowania tej zasady nie można mówić o organizacji skutecznego systemu ochrony ludności.

1.2 EDUKACJA DLA BEZPIECZEŃSTWA

Zadaniem nauczycieli edukacji dla bezpieczeństwa, powinno być przede wszystkim wykształcenie u ucznia postawy bezinteresownej pomocy, a także poszanowania godności i bycia tolerancyjnym wobec innych ludzi. Istotnym oraz oczekiwanym celem nauczania *edukacji dla bezpieczeństwa* jest wprowadzenie ucznia w życie społeczne oraz rozwijanie jego wiedzy, dotyczącej bezpieczeństwa. Chciałoby się, aby edukując młodzież, tym samym podnosić gotowość obronną państwa. Jest to racjonalny, a zarazem najtańszy sposób powszechnego przygotowania obrońskiego społeczeństwa. Pobudzenie świadomości obywatelskiej młodzieży oraz poczucia odpowiedzialności za własne czyny jest także ważnym zadaniem nauczanego przedmiotu. Według S. Zalewskiego, zachowanie ucznia powinien cechować brak zgody na zachowania i działania w otoczeniu, które obiektywnie godzą w dobro jednostek, grup i zbiorowości, a w rezultacie państwa¹. Należałoby wychowywać młodzież w ten sposób, aby umacniać jej patriotyzm, co w dzisiejszych czasach nie jest zadaniem łatwym. Wiadomości, jakie mają zdobyć i doskonalić uczniowie oraz kluczowe umiejętności, jakie powinni osiągnąć, określone są w *Podstawie programowej - załącznik nr 4 Rozporządzenia Ministra Edukacji Narodowej z dnia 23 grudnia, 2008 r.* Dużym wyzwaniem dla nauczycieli jest przygotowanie ucznia do życia we współczesnym świecie i prawidłowego wykorzystywania zdobytej wiedzy w praktyce dnia codziennego.

Najważniejszym zadaniem, jakie stawia program, jest kształtowanie odpowiednich postaw - szacunku dla życia, zdrowia oraz ratowania poszkodowanych i udzielania im pomocy. Wyzwaniem *edukacji dla bezpieczeństwa* jest zatem aktywność w jej różnych wymiarach, zdobycie wiedzy, umiejętność komunikowania się z bliższym i dalszym otoczeniem, tolerancja dla odmienności postaw i zachowań, świadomość własnych praw oraz obowiązków². Wychowanie dla bezpieczeństwa jest rozumiane jako intencjonalne wpływanie na dążenia do trwania, przetrwania i rozwoju oraz zwiększenia szansy na doskonalenie życia indywidualnego i społecznego, dzięki naturalnej aktywności (wojennej i pokojowej), modelowanej uniwersalnymi dobrami: prawdą, dobrem, pięknem i sprawiedliwością, nadzieją, wiarą i miłością. Inaczej - wychowanie dla bezpieczeństwa jest sposobeniem ludzi do walki (wojna) i pracy (pokój), aby doskonalić lub stabilizować życie³. Szkoła jest jednym z głównych ośrodków kształtujących osobowość młodego człowieka. Oczekiwany osiągnięciem edukacyjnym nauczania nowego przedmiotu jest wprowadzenie ucznia w świat wartości, wpływanie na postawy, wiadomości i umiejętności, które są niezbędne w radzeniu sobie w sytuacjach trudnych, ekstremalnych.

¹ S. Zalewski, *Bezpieczeństwo jako aspekt edukacji patriotyczno- obywatelskiej* [w:] R. Kalinowski, J. Kunikowski, L. Wyszczelski (red.), *Wychowanie patriotyczno- obronne(Tradycje i współczesność)*, Wyd. AP, Siedlce 2006, s. 138.

² Tamże, s. 140.

³ T. Jemioło, A. Dawidczyk, *Wprowadzenie do metodologii badań bezpieczeństwa*, Wyd. AON, Warszawa 2008, s. 47.

Nauczyciele *edukacji dla bezpieczeństwa* oraz środowisko szkolne mają na celu stworzenie szansy samodzielnego i aktywnego uczestnictwa uczniów w realizacji nieustannie poszerzającego się zakresu powinności obywatelskich w świecie współczesnym oraz w przyszłości¹.

Przedmiot *edukacja dla bezpieczeństwa* posiada szeroki zakres, swym zasięgiem obejmuje nie tylko zagadnienia z samoobrony ludności oraz ratownictwa, ale także oprócz pożądaných umiejętności samoobronnych oraz obronnych ma na celu wykształcenie ważnych cech, takich jak: humanizm, samodzielne oraz szybkie reagowanie w sytuacjach kryzysowych, udzielanie niezbędnej pomocy innym.

Od edukacji szkolnej oczekuje się zatem zapewnienia młodzieży możliwości opanowania najbardziej potrzebnych wiadomości z zakresu ratowania zdrowia i ludzkiego życia, ukształtowania u młodych ludzi stałego, trwałego poczucia współodpowiedzialności za bezpieczeństwo kraju oraz postaw obywatelskich, w których postrzeganie dobra człowieka widziane jest przez pryzmat dobra państwa i kraju. Współczesny system edukacyjny może więc realizować wychowanie ukierunkowane na wykreowanie człowieka aktywnego, szanującego wolność i ideały demokracji². Warto również dodać, że głównym zadaniem *edukacji dla bezpieczeństwa* jest nauczanie prawidłowych zachowań w przypadku mogących zaistnieć zagrożeń oraz przygotowanie młodych ludzi do skutecznego i prawidłowego funkcjonowania w życiu indywidualnym i społecznym.

Bez wątpienia jest to trudnym zadaniem, gdyż obecnie młodzież dojrzewa w szybko zmieniającym się świecie. Zmagając się z wieloma problemami i różnorodnymi trudnościami, postrzega rzeczywistość jako determinującą jej egzystencję.

Nauki pedagogiczne oraz społeczne wraz z systemami edukacji i kultury stanowią dziedziny powołane do formułowania określonych problemów oraz pytań dotyczących celów i zadań wchodzących w zakres procesu wychowania, a także wartości oraz sensu ludzkiej egzystencji. Edukacja związana jest w ścisły sposób z jakością człowieka, a także z wyzwaniem współczesnej globalizacji oraz integracji europejskiej i transformacji ustrojowej.

Można zauważyć, iż *współczesny świat cechuje przede wszystkim*³:

- szybki proces powstawania i przenikania informacji i wiedzy oraz powstawanie zjawiska niepewności i chaosu aksjologicznego;
- poszerzanie się zakresu nieufności i strachu przed różnymi wyzwaniami i dylematami życia we współczesnym świecie;
- trudności w adaptowaniu się ludzi do nowych wyzwań globalizacji, integracji europejskiej i społeczeństwa informacyjnego oraz skokowego rozwoju nauki i techniki;
- różne rozumienie treści i sposobów realizacji praw i obowiązków;
- poszerzanie się krytyki różnych zjawisk i trendów przemian cywilizacyjnych oraz degradacji osobowości jednostki.

W tym kontekście można się zastanawiać, dokąd zmierza człowiek oraz w jakich relacjach pozostają dziś dwa światy: rzeczywisty i humanistyczny, oraz jaka jest wobec nich rola i funkcje edukacji.

¹ Tamże, s. 81.

² J. Kunikowski, *Edukacja obronna i edukacja dla bezpieczeństwa* [w:] A. Skrabacz (red.), *Spuścizna Korpusu Kadetów w procesie kształcenia obronnego młodzieży - stan i perspektywy*, Wyd. MON, Warszawa 2008, s. 17.

³ Cz. Banach., *Edukacja wobec problemów współczesnego świata i człowieka*, [w:] K. Denek, T. Zimny, *Edukacja jutra*, Wyd. MENOS, Częstochowa 2001, 79.

2 EDUKACJA

Słowo *edukacja* pochodzi od łacińskiego słowa *educare*, *educare*, co oznacza żywić, pielęgnować, wychowywać. Można więc zatem przyjąć, że zadanie edukacji wyraża się w zmianie osobowości ludzi z takich, jakimi są, na takich, jakimi być powinni, tak aby żyło im się lepiej, a więc bezpiecznie, spokojnie, przyjemnie oraz dostatnio, aby mogli cieszyć się światem i sobą nawzajem. Aby ten cel osiągnąć, koniecznym jest jasne i wyraźne określenie celów wychowania oraz programów dochodzenia do tychże celów. Trzeba więc tutaj określić pewien system wartości naczelných, ogólnoludzkich, narodowych, grupowych oraz indywidualnych – w taki sposób, aby wartości narodowe były zgodne z ogólnoludzkimi, grupowe z narodowymi, zaś indywidualne z grupowymi¹.

Edukacja – traktowana jako budowanie świata rzeczywistości duchowej oraz materialnej – powinna być mądrym oraz zbiorowym obowiązkiem, a także poważnym sprzeciwem wobec wielu współczesnych antywartości, jak również występujących ówczesnie negatywnych zjawisk oraz zagrożeń ludzkiego bytu.

Dokonująca się stale ewolucja informatyczna i poszerzające się grono „społeczeństwa informacyjnego” wyzwalają niejako nowe jakościowo możliwości, ale również dość trudno przewidywalne zagrożenia w stosunku do pracy oraz edukacji i organizacji oraz całego funkcjonowania życia społecznego.

Przyczyn tych wielu występujących negatywnych napięć oraz trudności w zaspokajaniu różnorodnych potrzeb ludzkich niektórzy upatrują w „wybuchu populacyjnym” w wieku XX oraz w tym, że tylko 30 krajów uważane jest za wysoko rozwinięte, jak również w słabościach systemów edukacyjnych, nie zapewniających de facto równych szans dla wszystkich².

Uczenie się i nauczanie jest rozpatrywane, jako główna czynność regulująca stosunki pomiędzy uczącym się człowiekiem, a otoczeniem, które zorganizowane jest celowo podług zaplanowanych zmian, mających zajść w jednostce uczącej się. Przedmiotem tego procesu jest więc natura i organizowanie działań, które regulują czynności wchodzące w zakres uczenia się oraz natura, organizowanie otoczenia, w którym owo uczenie się zachodzi³.

We współczesnej literaturze - termin *edukacja* - obejmuje wszelkie działania pedagogiczne związane z wychowaniem i kształceniem. Warto tutaj zdefiniować również pojęcia *kształcenia* oraz *wychowywania*.

Termin *kształcenie* jest terminem kluczowym dla edukacji współczesnej. *Kształcenie* obejmuje zarówno nauczanie, jak i uczenie się, dlatego też wielu teoretyków dydaktyki używa tych określeń jako synonimów *kształcenia* i samej *edukacji*.

Nauczanie, podobnie zresztą jak uczenie się, może przebiegać rozdzielnie, niezależnie od siebie. Uczenie się samodzielne bez powiązania z nauczaniem przyjmuje postać *samokształcenia* lub *samouctwa*.

Kształceniem nazywa się zmienianie, przekształcanie jednostki ludzkiej, zmieniane jej osobowości oraz charakteru, a wynikiem tego procesu jest oczekiwana zmiana w zachowaniu uczącego się w danym, określonym czasie. *Kształcenie* może stanowić proces zorganizowany i kierowany bezpośrednio przez osobę trzecią. Zmierza ono do wszechstronnego rozwoju osobowości jednostki, ukształtowania jej uzdolnień, zainteresowań oraz ogólnej sprawności umysłowej⁴.

¹ Z. Zimny, *Kształcenie wychowujące w edukacji jutra*, [w:] K. Denek, T. Zimny, *Edukacja jutra*, Agencja Wyd. MENOS, Częstochowa 2001, s. 42.

² Cz. Banach, op. cit., s. 80.

³ K. Kruszewski (red.), *Sztuka nauczania. Czynności nauczyciela*, Wyd. PWN, Warszawa 1995, s. 69.

⁴ L. Zarzycki, *Wybrane problemy dydaktyki ogólnej*, Wyd. Kolegium Karkonoskie, Jelenia Góra 2008, s. 41-42.

3 EFEKTYWNOŚĆ EDUKACJI

Wszystkie działania procesu nauczania prowadzą do osiągnięcia jego efektywności. *Skutecznością* nazywa się doraźne wyniki działań edukacyjnych (sukcesy), znajdujące odbicie w ocenach szkolnych ucznia, ukazujące aktualny poziom realizacji podjętych przez proces edukacji zadań.

Efektywność jest tutaj z kolei pewnym wyższym stopniem skuteczności sprawdzającym się w przyszłości. Zagadnienie to jest szczególnie ważne, a jednocześnie nader trudne w przypadku nauczania. W tego rodzaju działalności bowiem „produkty finalne”, czyli ostateczne widoczne efekty pracy edukacyjnej, pojawiają się dopiero po latach¹. Można zwrócić uwagę na fakt, iż badania nad efektywnością nauczania przynoszą niejako potwierdzenie przypuszczeń, które opierają się na zdrowym rozsądku, które to właściwości w procesie edukacyjnym są dla jego skuteczności najbardziej istotne. Zostały one zebrane i nazwane prostą teorią nauczania. Zakrojone na dość szeroką skalę, powtarzane badania wyników nauczania o międzynarodowym charakterze, poświadczają trafność owej teorii.

*O efektywności w tym zakresie decydują przede wszystkim*²:

- czas, jaki nauczyciel zdoła przeznaczyć na nauczanie;
- czas, jaki uczeń spędza na uczeniu się;
- poczucie ucznia, że uczy się z powodzeniem,
- odpowiednie tempo uczenia się;
- strukturyzacja materiału nauczania;
- kontrolowanie i poprawianie przez nauczyciela przebiegu uczenia się.

Efektywne nauczanie można więc niejako poznać po rezultatach pracy kadry nauczającej. Efektywność jest tutaj określona przez wysoki poziom wiedzy opanowanej przez ucznia pamięciowo oraz uznawanej przez nauczyciela za niepodważalną.

Za efektywne nauczanie przyjmuje się zatem wzrost lub utrzymywanie się na wysokim poziomie chęci (czyli motywacji) do nauki, zarówno pod kierunkiem nauczyciela jak i samodzielnej, oraz wzrost kompetencji uczniów. Zaś brakiem efektywności nauczania uznaje się z kolei spadek lub utrzymujący się niski poziom chęci (czyli motywacji) do nauki, zarówno pod kierunkiem nauczyciela, jak i samodzielnej, oraz niski poziom kompetencji uczniów, czyli niski poziom ich wiedzy i umiejętności³.

4 CZYNNIKI EFEKTYWNOŚCI EDUKACJI

Jedne z *najważniejszych czynników* mających wpływ na efektywność nauczania edukacji dla bezpieczeństwa to:

4.1 MOTYWACJA UCZNIÓW DO NAUKI.

Edukacja dla bezpieczeństwa, która pojmowana jest w sensie ogólnym jako proces polegający na zdobywaniu wiedzy, umiejętności i kompetencji społecznych w zakresie umiejętności zachowania się w sytuacjach zagrożenia, stawia nieustannie przed uczniem różnorodne zadania, które wymagają świadomej połączonej z dość dużym wysiłkiem aktywności.

¹ E. Szubertowska, *Osobowość i profesjonalizm nauczyciela muzyki jako wyznaczniki jego sukcesów wychowawczych*, [w:] M. Zalewska-Pawlak, A. Pikała (red.), *Szkola XXI wieku – szkołą edukacji estetycznej. Projekt nadziei.*, Wyd. Uniwersytetu Łódzkiego, Łódź 2011, s. 89-90.

² K. Kruszewski, op. cit., s. 69.

³ H. Hamer, *Klucz do efektywności nauczania, Poradnik dla nauczycieli*, Wyd. Veda, Warszawa 1994, s. 17-18.

Rola motywacji w procesie nauczania jest oczywista i bezsporna. Znaczenie strony motywacyjnej w efektywności nauki szkolnej wydawać się może banalne. Doświadczenia praktyczne nauczycieli wskazują, że tzw. czynniki wewnętrzne, do których zalicza się dojrzałość szkolną ucznia, jego gotowość do podejmowania różnych, znacznych wysiłków w procesie uzyskania wykształcenia – znajdują się niejako na czołowych pozycjach w listach warunków określających „dobre” uczenie się każdego podopiecznego¹.

Dlatego też proces rozwoju motywacji w nauce szkolnej jest złożonym oraz poważnym problemem, tak pod względem teoretycznym, jak również i praktycznym. Efekty pracy uczniów zgłębiających wiedzę dotyczącą bezpieczeństwa człowieka, nie zawsze kształtują się zadawalająco, a zabiegi edukacyjne w celu podniesienia wyników nauczania czasami wydają się mało skuteczne.

4.2 SPOSÓB KOMUNIKOWANIA SIĘ NAUCZYCIELA EDUKACJI DLA BEZPIECZEŃSTWA Z UCZNIAMI.

Spółeczny aspekt komunikacji wyraża się w tym, że jest to proces, w którym uczestnicy tworzą i dzielą informacje po to, by osiągnąć wzajemne porozumienie. Proces ten jest dialogiem, w którym partnerzy komunikacji wymieniają się rolami nadawcy i odbiorcy komunikowanych sobie wzajemnie treści. Właściwe porozumienie w procesie komunikowania się jest możliwe dzięki rozumieniu i wyobrażeniu sobie reakcji partnera, a przede wszystkim dzięki posiadanym umiejętnościom komunikacyjnym².

Kompetencje komunikacyjne to umiejętności, które umożliwiają nawiązywanie, utrzymywanie oraz rozwijanie stosunków międzyludzkich, tworzenie i współtworzenie efektywnej, wzajemnie życzliwej atmosfery współżycia, współdziałanie między konkretnymi kilkoma lub kilkunastoma osobami, a jednocześnie zapewniające wspólne osiągnięcie ważnych celów, rozwiązywanie zadań, wzajemne zaspokajanie potrzeb indywidualnych oraz rozwój osobowości społecznej³.

4.3 KOMPETENCJE MERYTORYCZNE I DYDAKTYCZNE NAUCZYCIELI EDUKACJI DLA BEZPIECZEŃSTWA.

Współczesny nauczyciel sprawując swoją funkcję dydaktyczną musi regularnie kontaktować się z wieloma zespołami i poszczególnymi uczniami w różnych sprawach. Komunikowanie się może dotyczyć wielu obszarów aktywności naukowej, wyników prowadzonych badań, danych o ewaluacji procesu nauczania, a także ogólnych informacji i spostrzeżeń.

Profesjonalne kształcenie nauczycieli edukacji dla bezpieczeństwa we współczesnym świecie nie nadąża za zmianami, które dokonują się w dzisiejszej szkole. Kompetentny nauczyciel specjalizujący się w przekazywaniu wiedzy obronnej jest więc nauczycielem, który bardzo dobrze wykonuje swoją pracę, a posiadane przez niego umiejętności w decydujący sposób wpływają na osiągnięte rezultaty.

Kompetencje dydaktyczne nauczyciela edukacji dla bezpieczeństwa – to wiedza, umiejętności jej przekazania, doświadczenie dydaktyczne nabywane w trakcie procesu kształcenia, doskonała znajomość metod nauczania, umiejętność wprowadzania uczniów w świat realnych możliwości, a także doskonałe predyspozycje psychiczne do zawodu⁴.

¹ B. Gołębiak (red.), *Uczenie metodą projektów*, Wyd. WSiP, Warszawa 2002, s. 70

² J. Ropski, *Kompetencje komunikacyjne nauczyciela przyszłości*, [w:] J. Kuźma, J. Morbitzer (red.), *Edukacja – szkoła – nauczyciele. Promowanie rozwoju dziecka*, Wyd. AP Kraków 2005, s. 317-320.

³ J. Ropski, *Dydaktyka szczegółowa edukacji dla bezpieczeństwa*, Wyd. AWF, Katowice 2013, s. 102.

⁴ J. Ropski, *Jak przygotować się do lekcji? Edukacja dla bezpieczeństwa*, Wyd. AWF, Katowice, s. 144-149.

4.4 AUTORYTET NAUCZYCIELA EDUKACJI DLA BEZPIECZEŃSTWA.

We współczesnej pedagogice autorytet rozumiany jest jako szacunek, zaufanie i poważanie dla nauczyciela będącego ekspertem naukowym, doradcą, wzorem osobowym, a także osobą, z którą identyfikują się uczniowie. Autorytet nauczyciela zależy od umiejętności przekształcania relacji z uczniem w kierunku autonomii w atmosferze dialogu i wspólnego poszukiwania.

Istnieje rozbieżność między sposobem zdobywania autorytetu a potrzebą jego posiadania. Drogi zdobycia autorytetu są różne i decydują one o występowaniu różnych rodzajów autorytetu¹.

4.5 ŚRODKI DYDAKTYCZNE.

Środki dydaktyczne - są to przedmioty, które dostarczając uczniom określonych bodźców sensorycznych oddziałujących na ich wzrok, słuch, dotyk itd., ułatwiają im bezpośrednie i pośrednie poznawanie rzeczywistości, dzięki czemu usprawniają proces nauczenia – uczenia się, a przez to wpływają korzystnie na jego efekty końcowe².

Jaką funkcję spełniają? Przede wszystkim pozwalają uczniom w sposób bezpośredni poznawać otaczającą ich rzeczywistość, czyli stanowią funkcję poznawczą. Rozwijają zdolności poznawcze oraz uczucia, tak więc spełniają funkcję kształcącą, są również źródłem wiadomości, ułatwiają ich utrwalenie oraz weryfikowanie, tym samym spełniają funkcję dydaktyczną.

4.6 EDUKACYJNE ZASTOSOWANIA MEDIÓW I TECHNOLOGII INFORMACYJNEJ W EDUKACJI DLA BEZPIECZEŃSTWA.

W kształceniu edukacji dla bezpieczeństwa, nieodzowna jest umiejętność korzystania z technologii informacyjnych w celu zdobywania niezbędnych informacji uzupełniających proces kształcenia na lekcji. Do podstawowych narzędzi multimedialnych z jakich najczęściej korzystają nauczyciele i uczniowie w ramach edukacji dla bezpieczeństwa jest komputer i Internet³. Zadaniem współczesnego nauczyciela edukacji dla bezpieczeństwa, będzie wspieranie uczniów w procesie samodzielnego zdobywania wiedzy. Nauczyciel koncentrował się będzie na wykształceniu u uczniów umiejętności poruszania się w gąszczu informacji znajdujących się na różnych stronach internetowych, wybierania wiadomości istotnych dla procesu kształcenia i racjonalnego rozpoznawania struktury i hierarchiczności wiedzy.

KONKLUZJA

Rolą nauczyciela edukacji dla bezpieczeństwa jest kształtowanie wewnętrznej motywacji uczniów, przez takie dostarczanie wiedzy i zadań, które dają okazję do czerpania satysfakcji z podejmowanych wysiłków przy ich rozwiązywaniu. Motywacja stosowana przez nauczyciela jest ważna, gdyż opiera się na przekonywaniu uczniów do pracy i wzmożonego wysiłku. Jeśli uczeń jest odpowiednio zmotywowany wewnętrznie, to potrafi przeciwstawić się negatywnym wpływom otoczenia, a jego aktywność związana z nauką i uczeniem się jest większa.

Bibliografia:

Banach Cz., *Edukacja wobec problemów współczesnego świata i człowieka*, [w:] Denek K., Zimny T., *Edukacja jutra*, Wyd. MENOS, Częstochowa 2001.

¹ J.Ropski, *Dydaktyka*, op. cit. s. 72-73.

² Tamże, s. 262-263.

³ Tamże, s. 272.

- Dunaj B. (red.), *Słownik współczesnego języka polskiego*, Wyd. Wilga, Warszawa 1996.
- Gołębiewski J., *Bezpieczeństwo społeczeństwa wobec współczesnych wyzwań* [w:] *Edukacja dla bezpieczeństwa. Czasopismo dla dyrektorów szkół i nauczycieli*, Warszawa 2006, nr 2.
- Gołębniak B. (red.), *Uczenie metodą projektów*, Wyd. WSiP, Warszawa 2002.
- Hamer H., *Klucz do efektywności nauczania, Poradnik dla nauczycieli*, Wyd. Veda, Warszawa 1994.
- Hofreiter L., *Wstęp do studiów bezpieczeństwa*, Wyd. KTE, Kraków 2012.
- Jemiolo T., Dawidczyk A., *Wprowadzenie do metodologii badań bezpieczeństwa*, Wyd. AON, Warszawa 2008.
- Korzeniowski L. F., *Securitologia, Nauka o bezpieczeństwie człowieka i organizacji społecznych*, Wyd. EAS, Kraków 2008.
- Kruszewski K. (red.), *Sztuka nauczania. Czynności nauczyciela*, PWN, Warszawa 1995.
- Kukułka J., *Bezpieczeństwo a współpraca europejska. Współzależność i sprzeczność interesów*, „Sprawy międzynarodowe” 1982, nr 7.
- Kunikowski J., *Edukacja obronna i edukacja dla bezpieczeństwa* [w:] Skrabacz A. (red.), *Spuścizna Korpusu Kadetów w procesie kształcenia obornego młodzieży - stan i perspektywy*, Wyd. MON, Warszawa 2008.
- Kunikowski J., *Wiedza i edukacja dla bezpieczeństwa*, Wyd. FREUiB, Warszawa 2002.
- Ropski J., *Dydaktyka szczegółowa edukacji dla bezpieczeństwa*, Wyd. AWF, Katowice 2013.
- Ropski J., *Jak przygotować się do lekcji? Edukacja dla bezpieczeństwa*, Wyd. AWF, Katowice 2013.
- Ropski J., *Kompetencje komunikacyjne nauczyciela przyszłości*, [w:] Kuźma J., Morbitzer J. (red.), *Edukacja – szkoła – nauczyciele. Promowanie rozwoju dziecka*, Wyd. AP Kraków 2005.
- Szubertowska E., *Osobowość i profesjonalizm nauczyciela muzyki jako wyznaczniki jego sukcesów wychowawczych*, [w:] Zalewska-Pawlak M., Pikała A. (red.), *Szkoła XXI wieku – szkołą edukacji estetycznej. Projekt nadziei.*, Wyd. Uniwersytetu Łódzkiego, Łódź 2011.
- Zalewski S., *Bezpieczeństwo jako aspekt edukacji obronnej* [w:] Kunikowski J. (red.), *Przygotowanie obronne społeczeństwa*, Wyd. Bellona, Warszawa 2001.
- Zalewski S., *Bezpieczeństwo jako aspekt edukacji patriotyczno- obywatelskiej* [w:] Kalinowski R., Kunikowski J., Wyszczelski L. (red.), *Wychowanie patriotyczno- obronne. Tradycje i współczesność*, Wyd. AP, Siedlce 2006, s. 138.
- Zarzycki L., *Wybrane problemy dydaktyki ogólnej*, Wyd. Kolegium Karkonoskie, Jelenia Góra 2008.

Recenzenti:

prof. dr. hab. Jan MACIEJEWSKI,
doc. RSDr. Jozef MATIS, PhD.,

ИНФОРМАЦИОННАЯ ИЗБЫТОЧНОСТЬ И ИНТЕЛЛЕКТУАЛЬНОЕ НАСИЛИЕ В УЧЕБНОМ ПРОЦЕССЕ

REDUNDANCY OF INFORMATION AND INTELLECTUAL FORCING IN THE PROCESS OF KNOWLEDGE ACQUISITION

СЕМЕРЮК Татьяна¹

АННОТАЦИЯ: Рассмотрены причины интеллектуального насилия в учебном процессе. Показано, что эти проблемы связаны как с повышенной нагрузкой при восприятии значительных объемов информации, так и при проверке знаний.

Ключевые слова: психическая несовместимость, интеллектуальная безопасность, умственные затраты, качество знаний.

АБСТРАКТ: The causes of intellectual forcing in the learning process are considered. It is shown that problems met in the learning process are caused with the high density of the information income to a listener and with a high level load on one's conscience when this information is perceived.

Key words: mental inconsistency, intellectual safety, amount of knowledge, quality of knowledge.

ВВЕДЕНИЕ

Интеллектуальное насилие в учебном процессе - ситуация, когда преподаватель, действуя возможно из лучших побуждений, навязывает обучаемому такой формат умственного труда, который почти неизбежно или с высоким риском приводит к перегрузке или другим отрицательным последствиям, наносящим ущерб физическому и душевному здоровью, снижающим качество или сокращающим продолжительность жизни.² Интеллектуальное насилие, даже если оно влечет за собой тяжелейшие нервно-психические и иные заболевания и суицидальные попытки, не рассматривается как нарушение прав человека. Оно представляет вполне реальную угрозу, так как не учитывает умственных затрат личности и нервно-психических последствий. Развитие этих способностей драматическим образом отстает от насущных интеллектуальных потребностей практики. Проблема несовпадения скорости выдачи информации и скорости ее усвоения является актуальной и попадает в сферу интересов современной науки.

1. ОСНОВНОЙ РАЗДЕЛ

Проявиться интеллектуальное насилие может как на этапе обучения, так и на этапе проверки знаний. Так, значительный объем информации при ограниченных сроках, выделяемых на усвоение знаний, влечет за собой, с одной стороны, перегрузку организма при попытке полного усвоения материала, а с другой стороны, может привести к полному или частичному отсутствию усвоения необходимого объема информации.

В дальнейшем при проверке знаний интеллектуальное насилие может проявляться двояко. Попытка глубокой проверки знаний, даже при полном усвоении материала, в силу непонимания задаваемых вопросов либо психической несовместимости преподавателя и обучающегося, может привести к расстройствам психического характера, конфликтам и даже к суициду.

¹ ассистент, кафедра «Компьютерные системы и сети» Запорожского национального технического университета (ЗНТУ), тел. +380617698249. e-mail: modjy@mail.ru

² ПАРОДЖАНОВ В.Д. Как улучшить работу мозга. Алгоритмы без программистов-это очень просто. Москва. Издательство «Дело», 2001.-371с.

С другой стороны поверхностная проверка знаний может в дальнейшем привести к подобным последствиям, когда от субъекта будут требовать выполнения обязанностей при отсутствии необходимого объема знаний.

С объемом материала, который необходимо усвоить, связаны две величины – время t , выделяемое на усвоение информации и вероятность K того, что материал будет усвоен. Будем предполагать, что вероятность усвоения материала является случайной величиной и может рассматриваться как уровень качества знаний.

Дополнительное предположение о том, что вероятность усвоения знаний в бесконечно малом промежутке времени пропорциональна этому промежутку, приводит к выражению:

$$dK = [1 - K(t)]\lambda dt . \quad (1)$$

Решение этого дифференциального уравнения с начальным условием $K(0)=0$ (что соответствует отсутствию знаний материала в начальный момент времени) приводит к выражению:

$$K(t) = 1 - e^{-\lambda t} , \quad (2)$$

то есть подчиняется экспоненциальному закону.

Коэффициент пропорциональности λ представляет интенсивность усвоения знаний и отражает интеллектуальный уровень обучающихся, игнорирование которого может привести к насилию интеллектуального характера.

Задавая допустимый уровень усвоения знаний $K(\gamma)$, можно определить время, затраченное на их усвоение:

$$t_\gamma = -\frac{1}{\lambda} \ln[1 - K(\gamma)] . \quad (3)$$

Уменьшение этого времени и ведет к перегрузке организма при попытке полного усвоения материала, либо к полному или частичному отсутствию усвоения.

При проверке знаний можно выработать следующий подход: различать проверку усвоенных знаний и проверку неувоенных знаний.

В первом случае, в силу непонимания задаваемых вопросов либо психической несовместимости преподавателя и обучающегося, это может привести к психическим расстройствам. Вероятность качественной проверки усвоенных знаний в малом промежутке времени близка к единице. Однако вероятность неверной проверки все же имеет место. Считая, что вероятность проверки усвоенных знаний в бесконечно малом промежутке времени пропорциональна этому промежутку, приводит к выражению:

$$da = [1 - a(t)]\alpha dt . \quad (4)$$

Решение этого дифференциального уравнения с начальным условием $a(0)=0$, соответствует отсутствию проверки знаний материала в начальный момент времени, приводит к выражению:

$$a(t) = 1 - e^{-\alpha t} , \quad (5)$$

то есть подчиняется экспоненциальному закону. Опасность интеллектуального насилия отражена в интенсивности α проверки усвоенных знаний. При большой величине α необходимо решать проблему, возникающую в силу информационной перегруженности, влекущей за собой интеллектуальное насилие, которое может быть связано в ряде случаев с кадровыми вопросами.

Во втором случае, качественная проверка неувоенных знаний имеет место: наличие интеллектуального насилия может проявляться и в манере общения преподавателя. Считая, что вероятность проверки неувоенных знаний в бесконечно малом промежутке времени пропорциональна этому промежутку, приходим к уравнению:

$$d\bar{a} = [1 - \bar{a}(t)]\alpha dt. \quad (6)$$

Решение этого дифференциального уравнения с начальным условием $\bar{a}(0)=0$ соответствует отсутствию проверки знаний материала в начальный момент времени, приводит к выражению:

$$\bar{a}(t) = 1 - e^{-\alpha t}, \quad (7)$$

то есть также подчиняется экспоненциальному закону, который характеризуется интенсивностью $\bar{\alpha}$ проверки неусвоенных знаний. Значение $\bar{a} < 1$ соответствует возможности передачи некачественных знаний на последующие этапы обучения. Это может привести к интеллектуальному насилию, когда от субъекта потребуются выполнение обязанностей при отсутствии необходимого объема знаний.

Организация труда при обучении позволяет добиться постоянства значений K , α , \bar{a} .

Приведенные допущения могут быть положены в основу описания процесса обучения с помощью цепей Маркова [2,3].

Марковская модель обучения представлена следующими состояниями:

- состояние 1 - исходное состояние;
- состояние 2 и 3 - состояния качественного и некачественного усвоения материала;
- состояние 4 и 5 - состояния качественного и некачественного процесса обучения.

Процесс обучения представляется переходами из состояния в состояние. Эти переходы образуют этапы обучения:

- переходы 1-2 и 1-3 представляют этапы усвоения знаний;
- переходы 2-1, 3-1, 2-4 и 3-5 - соответствуют этапу проверки знаний.

При этом переходы 2-1, 3-1 соответствуют отрицательному результату проверки знаний, а переходы 2-4 и 3-5 - соответствуют положительному результату проверки знаний.

Структура матрицы переходов для поглощающей цепи Маркова имеет вид:

$$P = \begin{bmatrix} Q & R \\ O & E \end{bmatrix}, \quad (8)$$

где Q - подматрица, описывающая поведение процесса до попадания в поглощающее состояние;

R - подматрица переходов в поглощающие состояния;

O, E - нулевая и единичные подматрицы.

Для процесса обучения состояния 4 и 5 являются поглощающими.

Матрицы Q и R соответственно равны:

$$Q = \begin{bmatrix} 0 & K & 1-K \\ 1-\alpha & 0 & 0 \\ \bar{a} & 0 & 0 \end{bmatrix}; R = \begin{bmatrix} 0 & 0 \\ \alpha & 0 \\ 0 & \bar{a} \end{bmatrix}. \quad (9)$$

Использование фундаментальной матрицы $N = (E - Q)^{-1}$ позволяет получить ряд важнейших характеристик процесса обучения.

Элемент $n_{i,j}$ матрицы N дает ожидаемое количество моментов времени, которое проводит процесс в состоянии j до попадания в поглощающее состояние при условии, что он начался в состоянии i .

Матрица $B = N * R$ позволяет оценить вероятность попадания в соответствующее поглощающее состояние.

Для предлагаемой модели представляют интерес элементы $n_{1,1}$ и $b_{1,1}$ матриц N и B соответственно:

$$n_{1,1} = \frac{1}{Ka + (1-K)(1-a)}; \quad b_{1,1} = \frac{K\alpha}{Ka + (1-K)(1-a)}. \quad (10)$$

Значение элемента $b_{1,1}$ соответствует вероятности K_{Σ} качественного обучения с учетом проверки знаний:

$$K_{\Sigma} = b_{1,1}. \quad (11)$$

ВЫВОДЫ

Дальнейшие проблемы интеллектуального насилия в обучении будут связаны со значениями $K_{\Sigma} < 1$, которые будут проявляться либо на последующих этапах получения знаний, либо при дальнейшей работе субъекта.

Признаком интеллектуального насилия на данном этапе обучения может быть условие:

$$n_{1,1} \gg 1, \quad (12)$$

что соответствует многократному повторению этого же этапа обучения и многократной проверке знаний; это может вести к негативным последствиям, наносящим ущерб физическому и душевному здоровью личности.

Список литературы

- ПАРОДЖАНОВ В.Д. Как улучшить работу мозга. Алгоритмы без программистов-это очень просто. Москва. Издательство «Дело», 2001.-371с.
- ВЕРШИНА А.И., СОЛДАТОВ Б.Т. Моделирование процесса обучения «*Радиоелектроніка, інформатика, управління*». - Запоріжжя: ЗНТУ. - 2003. - №1. - с.65-72
- КЕМЕНИ Дж., СНЕЛЛ Дж. Конечные цепи Маркова. М.: Наука, 1970. – 272с.

Recenzenti:

doc. Inga URADNIKOVA, PhD.,

doc. Vasilij Mironovič ZAPLATINSKI, CSc.

ВПЛИВ СОРТОВИХ ОСОБЛИВОСТЕЙ НА ЛІКУВАЛЬНО-ПРОФІЛАКТИЧНІ ВЛАСТИВОСТІ ПРОДУКТІВ ХАРЧУВАННЯ НА ОСНОВІ ТОПІНАМБУРА

THE INFLUENCE OF THE CULTIVAR CHARACTERISTICS OF THE THERAPEUTIC AND PROPHYLACTIC PROPERTIES OF FOOD ON THE BASIS OF TOPINAMBUR

СИДОРЧЕНКО Олена,¹ ЗАХАРЧЕНКО Тетяна²

АННОТАЦІЯ: Досліджена зміна природних комплексних сполук топінамбура під час метаболізму та вирощуванні. Визначні найбільш технологічні сорти топінамбура для промислової переробки, з точки зору врожайності та інтенсивності накопичення органічних складових.

Ключевые слова: Сполуки артишок; метаболізм, зріст

Abstract. The change of natural complex compounds of artichoke during metabolism and growing. Things to most technological artichoke varieties for industrial processing, in terms of productivity and intensity of accumulation of organic components.

Keywords: Compounds artichoke, metabolism, growth.

ВСТУП

Можливість комплексного використання топінамбура в харчовій, фармацевтичній та інших галузях народного господарства вимагає поглиблених знань про біохімічні особливості комплексних сполук топінамбура при метаболізмі та вирощуванні. Інтенсивність вирощування, сортові особливості бульб, значно змінює технологічні властивості сировини, її якісний склад. Отримані результати досить значні для організації промислової переробки топінамбура та отримання продуктів цільового призначення і дозволяють прогнозувати інтенсивність накопичення комплексних сполук та їх якісний склад на протязі всього терміну росту. Дослідженнями науковців Національного університету харчових технологій³ було доведено, що найбільш технологічним сортами топінамбура в Україні являються сорти «Находка», «Інтерес», гібриди «10»; «36»; «24-55»; «320», саме це і обумовило нашу зацікавленість, що до вивчення динаміки накопичення органічних складових в бульбах топінамбура даних сортів під час їх дозрівання з вересня по листопад місяць. Адже якісний і кількісний склад комплексних сполук в бульбах визначають їх технологічну та харчову цінність.⁴

ДОСЛІДЖЕННЯ АРТИШОК В УКРАЇНІ

Досліди проводились на базі Українського науково-дослідного інституту землеробства (темно-сірий ґрунт, що має рН 4,8; гідролітична активність 3,93 мг-екв/100 г ґрунту, вміст гумусу 1,83%, вміст рухомих форм фосфору та обмінного калію 11,0 та 8,4 мг, відповідно, легко гідролізуемого азоту 9,1 мг/100 г. ґрунту).

¹ Національний університет харчових технологій. Україна

² Національний університет харчових технологій. Україна

³ О динамике углеводного комплекса топинамбура. Л.Д.Бобровник, Н.В. Ремесло, Л.Ф.Степанец и др. // Сахарная свекла -1991-№6-51-54 с.; Обгрунтування сировинної бази промислової переробки топінамбура. Степанец Л.Ф., Ремесло Н.В., Бобрівник Л.Д., та інші // Тези допов. міжн. н/т. конф. «Розробка та впровадження нових технологій у харчовій та переробній галузі АПК» //- Київ -1993-188 с.

⁴ Пасько Н.М. Сортотипы топинамбура // Сб. Научных трудов по прикладной ботанике и селекции. – ВИР – 1987 – т. 115 – с.69-75. Фонд ЦНСХБ.; Степанец Л.Ф. Исследование технологических свойств топинамбура и разработка эффективных способов хранения. Дисерт. К.т.н. – 1993 г; Топинамбур и его использование. И.С.Гулый, Л.Д.Бобровник, А.С.Ефимов и др. // Пищевая промышленность – 1987 - №1__

На протязі трирічного експерименту зроблена оцінка урожайності усіх сортів топінамбура, як зеленої маси, так і бульб, яка значно коливалась. Найбільш врожайним виявились сорти «Находка» до 35 т/га бульб, до 89 т/га зеленої маси, інші сорти були урожайні по зеленій масі, проте значно поступалися по кількості бульб з гектару 20-30 тон. При цьому слід підкреслити індивідуальність піддослідних сортів, що до інтенсивності в формуванні хімічного складу, основною складовою яких являються природні клітинні комплекси.

Порівняння піддослідних сортів показало, що для гібрида «10» характерна найбільша інтенсивність обмінних процесів – відмічено, що в вересні в бульбах даного сорту спостерігається найбільший вміст природних клітинних комплексів, за цим показником всі сорти можна розмістити в наступній послідовності: «Інтерес» – гібрид «24-55» – «Находка» – гібриди: «10»; «36»; «320».

Складні біохімічні процеси, що спостерігаються при формуванні бульб топінамбура, супроводжувалися досить суттєвими змінами в структурі і складі природних клітинних комплексів, для кожного досліджуемого сорту вони індивідуальні. В тих що досягають швидше – гібриди «24-55»; «10»; «320» загальна їх кількість досягла максимум вже в вересні місяці (до 90% до маси сухих речовин), в подальшому, поступово кількість клітинних комплексів зменшується, під кінець листопада майже в 2 рази (рис. 1).



Рис. 1. Динаміка комплексних сполук даних сортів топінамбуру
 1 - Інтерес; 2 - Находка; 3 - Гібрид - 36.
 Гібриди: 4 - 320; 5 - 24-55; 6 - 10

Для сортів «Інтерес», «Находка», гібрид «36», які по своїм біологічним відмінностям класифіковані, як середньостиглі та пізньостиглі, характерно максимальний вміст природних клітинних комплексів тільки в жовтні, проте і тут, як і в попередньому випадку, спостерігається різке зменшення природних клітинних комплексів до кінця листопада (рис. 1).

Для виробництва профілактичних продуктів на основі топінамбура, соки, концентрати, розчинні порошки похідною сировиною являється клітинний сік бульб, саме це і обумовило наші наступні дослідження. Для отримання продуктів використовується не вся бульба а лише її розчинна частина – клітинний сік, який складається із води та розчинених в ньому речовини. Сік собою являє складну полідисперсну систему, харчова цінність якого визначається вмістом в ньому вуглеводів, поліцукрів, білків, органічних кислот, вітамінів, полі фенолів, мінеральних речовин. Вуглеводи представлені фруктанами різного ступеня полімеризації (починаючи від фруктози і закінчуючи інуліном – ісокомолекулярним фруктаном) пектинами, білками, амінокислотами. Дана полідисперсна система являє собою складну колоїдну систему асоційованих речовин і характеризуються, як (РКД), які поступово зазнають значні зміни під впливом зовнішніх факторів (температурних, кліматичних сортових та інших).

Основною складовою даної колоїдної системи являються зворотні колоїди (ЗК), ті що не втратили здатність розчинятися у воді (високомолекулярний вуглеводний комплекс, пектинові речовини, водорозчинні білки тощо).

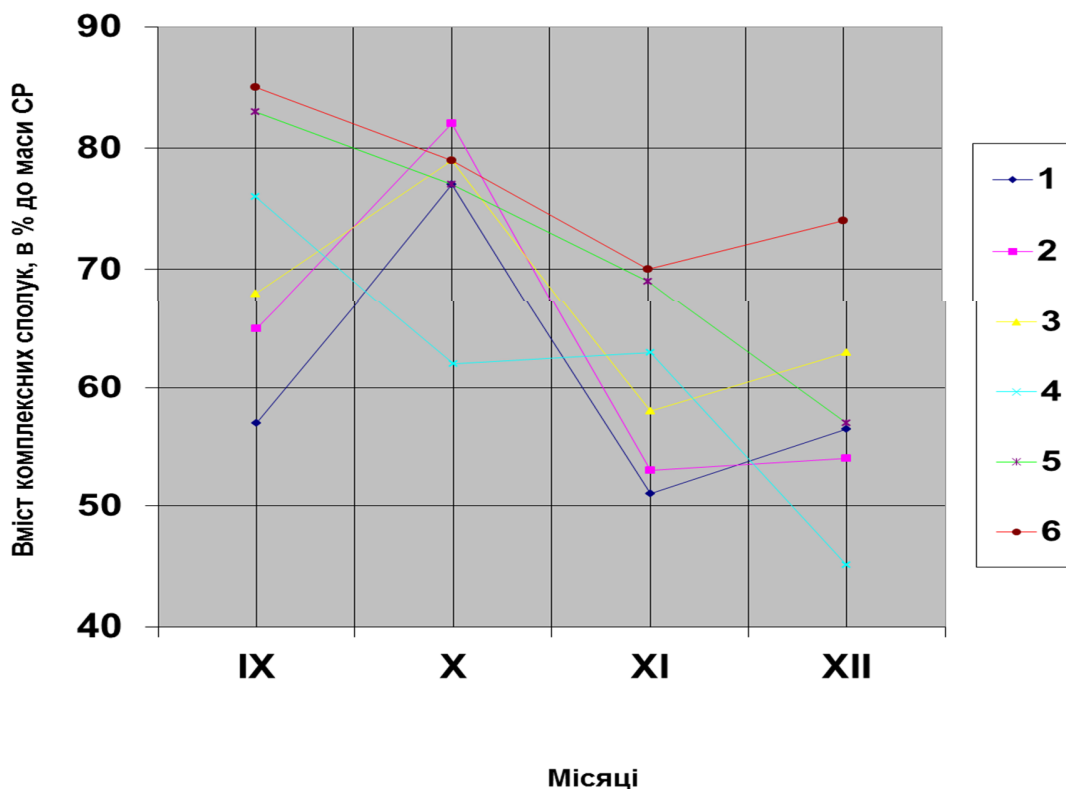
В ході досліджень було встановлено, що зворотні колоїди переважають в загальній масі колоїдів бульби, розмір їх коливається в межах 50-85% в залежності від стану бульби, ступеня дозрівання, біологічних процесів, що відбуваються в ньому (рис.2).

По своїй здатності синтезувати зворотні колоїди, під час дозрівання піддослідні сорти майже схожі (гібрид «10» – 76,5%; Інтерес – 75,0%; «Находка» – 74,0%; гібрид «24-55» – 72,0%; гібрид «320» – 69,5% до маси сухих речовин).

Відношення зворотних колоїдів до загальної кількості клітинного комплексу під час всього вегетаційного періоду не залишається постійним і змінюється таким чином: вересень 0,68:1,0; жовтень 0,84:1,0; листопад 0,71:1,0.

Відмічена загальна закономірність характерна для всіх сортів – максимум зворотних колоїдів в соку припадає на жовтень, з вересня по жовтень маса їх збільшується в 1,5-2,0 рази.

Якісний та кількісний аналіз зворотних колоїдів топінамбуру показав, що вони складаються в основному із високомолекулярних фруктанів до 55,0%, розчинних пектинів та білків. Основною складовою біохімічного комплексу соку бульб топінамбура являються високомолекулярні фруктами, основні компоненти всіх харчових продуктів на його основі.

Було встановлено, що не дивлячись на рівні зовнішні умови, в яких знаходились піддослідні сорти, здатність формувати життєво важливі елементи в них виявляється неоднаково. В гібриді «10» під кінець вегетації високомолекулярні фруктани склали 48,1% до загальної маси природних клітинних комплексів, в той час як для всіх інших сортів ця величина коливалася в межах 32,0-37,0% (табл.1).

Табл. 1 Характеристика сортів топінамбуру в формуванні ВМф та НМф

Показники	Склад, % до маси СР					
	Гібриди				Сорти	
	22-55	10	36	320	Находка	Інтерес
Загальні РКД	70,7	66,3	66,2	61,3	65,7	64,4
ВМф	26,1	31,9	21,3	22,4	23,4	23,8
ВМф: РКД	0,37	0,48	0,32	0,36	0,34	0,37
НМф	24,3	21,4	24,3	31,7	19,2	20,2
НМф: РКД	0,34	0,32	0,37	0,52	0,29	0,31

Також нами зроблений порівняльний аналіз відношення вмісту низькомолекулярних фруктанів (НМф) до високомолекулярних (ВМф). Наші результати підтвердили, що дане відношення досить сильно змінюється, в залежності від тривалості дозрівання.

ВИВІД

Отримані результати досить значні для організації промислової переробки топінамбура для отримання продуктів цільового призначення, тому що дозволяють прогнозувати інтенсивність накопичення комплексних сполук та їх якісний склад на протязі всього терміну росту, накопичення маси бульби.

Отже враховуючи особливості топінамбура можливо кваліфіковано організувати переробку бульб з максимальним використанням основних складових речовин колоїдної дисперсності

Список літератури

- О динамике углеводного комплекса топинамбура. Л.Д.Бобровник, Н.В. Ремесло, Л.Ф.Степанец и др. // Сахарная свекла -1991-№6-51-54 с.
- Обгрунтування сировинної бази промислової переробки топінамбура. Степанець Л.Ф., Ремесло Н.В., Бобрівник Л.Д., та інші // Тези допов. міжн. н/т. конф. «Розробка та впровадження нових технологій у харчовій та переробній галузі АПК» //- Київ -1993-188 с.
- Пасько Н.М. Сортогипы топинамбура // Сб. Научных трудов по прикладной ботанике и селекции. – ВИР – 1987 – т. 115 – с.69-75. Фонд ЦНСХБ.
- Степанец Л.Ф. Исследование технологических свойств топинамбура и разработка эффективных способов хранения. Дисерт. К.т.н. – 1993 г.
- Топинамбур и его использование. И.С.Гульий, Л.Д.Бобровник, А.С.Ефимов и др. // Пищевая промышленность – 1987 - №1__

Recenzenti:

doc. Inga URADNIKOVA, PhD.,

doc. Vasilij Mironovič ZAPLATINSKI, CSc.

WYBRANE ZAGROŻENIA W OBSZARZE ENERGETYKI JĄDROWEJ (SELECTED HAZARDS IN THE AREA OF NUCLEAR ENERGY)

STOCHMAL Małgorzata¹

STRESZCZENIE: Wykorzystanie energii jądrowej w sferze militarnej jak i komercyjnej wzrasta wraz z rozwojem cywilizacyjnym i postępem naukowym. Jednak energia jądrowa jest technologią wysokiego ryzyka ze względu na bezpieczeństwo, jak i finansowania inwestycji. Elektrownie atomowe należą do infrastruktury przemysłowej we współczesnych gospodarkach.

Słowa kluczowe: Energia jądrowa w dziedzinach wojskowych i handlowych. Rozwój cywilizacji i postępu naukowego.

Abstract: The use of nuclear energy in the sphere of military and commercial increases with the development of civilization and scientific progress. However, nuclear energy is a technology venture due to safety and investment financing. Nuclear power plants are among the industrial infrastructure in modern economies.

Keywords: Nuclear power in the military and commercial areas. Development of civilization and scientific progress.

WSTĘP

Człowiek, jako istota b funkcjonuje nie tylko w środowisku społecznym oraz kulturowym, ale i naturalnym. Naturalne środowisko pozostaje jego pierwszym środowiskiem, jak słusznie stwierdził Janusz Sztumski „Ludzie – podobnie jak wszystkie żywe organizmy – żyją w środowisku naturalnym, w którym znajdują swoje miejsce i uzyskują środki umożliwiające egzystencję”². Środowisko to pełni ważną rolę, dostarcza zasobów dzięki którym podtrzymywane są funkcje życiowe człowieka. Dzięki temu m.in. posiadał on zdolność do dalszych przekształceń środowiska społecznego.

Przekształcenia środowiska społecznego nie byłoby możliwe bez energii. Jeszcze niedawno, ludzie dokonywali zmian w środowisku społecznym wykorzystując siłę własnych mięśni, a także poprzez wykorzystanie naturalnych sił występujących w przyrodzie, tzn. siły wiatru, wody czy słońca. Wraz z rozwojem naukowym ludzie zaczęli wykorzystywać inne źródła energetyczne, powodując, iż obecnie człowiek wydatkuje znacznie mniejszą ilość swoich sił fizycznych.

Stąd też obecnie poszukuje się bardziej efektywnych źródeł energii, bowiem rozwój cywilizacyjny przyczynił się do wzrostu poboru mocy elektryczności, gazu czy paliw płynnych. Niestety wraz z przyspieszaniem tempa życia i rozwoju cywilizacji wzmagają się zagrożenia, ukazujące negatywne skutki tegoż rozwoju w sektorze energetyki. Wskazać tu możemy na teoretyczne ujęcie Zygmunta Baumann, który wskazuje na skutki uboczne każdego przedsięwzięcia człowieka³. Ingeruje on bowiem w swoje środowisko naturalne doprowadzając z reguły do jego degradacji.

1 OD FILOZOFII PRZYRODY DO EKOFILOZOFII

Współczesne debaty wokół ekofilozofii, zapoczątkowane w starożytności wciąż pozostają aktualne i różnicowanie problematycznie zarazem. Zwracają one uwagę na różnicowane kwestie dokonującego się postępu w rozwoju społeczeństw.

¹ Dr.: Adiunkt w Zakładzie Socjologii Grup Dyspozycyjnych Instytutu Socjologii Wydziału Nauk Społecznych Uniwersytetu Wrocławskiego, Wrocław, Polska. mstochmal@wns.uni.wroc.pl www.grupydyspozycyjne.pl

² Sztumski J., *Świat wartości – jako trzecie środowisko człowieka* [w:] Czekaj K., Sztumski J., Żechowski Z.A., *Myśli społecznych splątanie. Księga jubileuszowa z okazji 60-lecia pracy naukowej i dydaktycznej Profesora Władysława Markiewicza*, Wyd. GWSH, Katowice 2011, s. 436.

³ Bauman Z. *Straty uboczne. Nierówności społeczne w epoce globalizacji*, Wyd. Uniwersytetu Jagiellońskiego, Kraków 2012.

Atomistyczna koncepcja materii sformułowana przez myślicieli starożytnych stała się poglądem filozofii przyrody, określającej początki zainteresowania materią¹. Starożytni filozofowie stali na stanowisku istnienia materii oraz próżni. Założono już wtedy, iż materia składa się z niewielkich cząstek nazwanych atomami od słowa niepodzielny. Atom, w myśl ówczesnej wiedzy posiadał właściwości fizyczne oraz był najmniejszą cząstką materii, niepodzielną na mniejsze elementy. Przez dłuższy czas myślenie to było bardzo płodnym kierunkiem myślenia.

Osiągnięcia naukowe na przestrzeni ostatnich stuleci stanowią znaczący krok w rozwoju ludzkości. Wraz z rozwojem nauki w XVI oraz XVII wieku atomistyczne koncepcje filozoficzne zostały rozwinięte za sprawą naukowców z dziedziny fizyki, chemii i matematyki. Dokonania w obszarze teorii atomistycznych są już zgoła inne, niż u początków, jednak dają znaczącą szansę na dalszy progres nauki. Do obszarów tych należy m.in. zastosowanie energetyki jądrowej. Jest to technologia, która powoduje pozytywne skutki, jak i negatywne następstwa.

Debaty na temat źródeł pozyskiwania energii przedstawiają różnorodne ich skutki dla środowiska naturalnego oraz przyszłych pokoleń. Rozważania te dotyczą zarówno energetyki konwencjonalnej, jak i alternatywnych źródeł pozyskiwania energii. Wszystko to wpisuje się w propagowaną ideę zrównoważonego rozwoju, który stanowi swoisty nowy projekt ogólnoludzkiej cywilizacji. Wszelkie wysiłki skierowane są na przeciwdziałanie dalszej degradacji środowiska naturalnego, prowadząca do regresu człowieczeństwa ale idea zrównoważonego regresu jest postrzegana zarówno pozytywnie, jak i negatywnie. Wielu futurystów wskazuje, iż ludzkość nie jest w stanie podjąć tak zorganizowanych działań, aby wspólnie osiągać wyznaczone sobie cele.

W dalszej części artykułu zaakcentowane zostaną zagrożenia związane wyłącznie z technologią energetyki jądrowej. Jest to pierwotne źródła energii pozyskiwane z naszej planety. Ukazane zostaną także aspekty zagrożeń, które mogą nie być dostatecznie spostrzegane przez opinię publiczną.

2 BEZPIECZEŃSTWO JAKO WARTOŚĆ NADRZĘDNA W SYSTEMACH ANTROPOTECHNICZNYCH

Naszą wspólną troską pozostaje bezpieczeństwo, jest to bez wątpienia termin wieloznaczny, „problem jego rozumienia zależy od kwantyfikowalnych perspektyw i zdolności ich postrzegania jak i definiowania, bowiem z pewnością jest ich bardzo wiele. Interpretacja każdego kontekstu bezpieczeństwa jest działaniem niezwykle złożonym, a wskazać należy, iż zagrożenia bezpieczeństwa inscenizują się w sposób krzyżowy, intensyfikując swoją niszczycielską moc w różnych scenariuszach”². W obszarze energetyki jądrowej termin bezpieczeństwa nabiera szczególnego znaczenia. Mamy tutaj do czynienia z technologią wysokiego ryzyka, związaną m.in. z infrastrukturą oraz procesami chemicznymi w niej zachodzącymi. Problemem zasadniczym jest utrzymanie zachodzących procesów chemicznych pod ścisłą kontrolą, niezależnie od uwarunkowań zewnętrznych. Warto tu przywołać procesualny charakter stanów pośrednich rozgraniczających bezpieczeństwo i niebezpieczeństwo. Proces ten za Janem Maciejewskim przedstawiono na rysunku 1. W systemie antropotechnicznym procesualny charakter zaprezentowanych stanów zachodzić może w sposób ciągły. Oczywiście przyjmując należy założenie, iż rzeczywistość społeczna jest bardziej różnicowana od teoretycznych schematów.

¹ Łukasik A. *Atom. Od greckiej filozofii przyrody do nauki współczesnej*, Wyd. UMC-S, Lublin 2000, s. 15 i dalsze.

² Stochmal M., *Funkcjonariusze Państwowej Straży Pożarnej w świetle badań socjologicznych*, Zeszyty Naukowe Szkoły Głównej Straży Pożarnej, nr 48(4)/2013, s. 138.

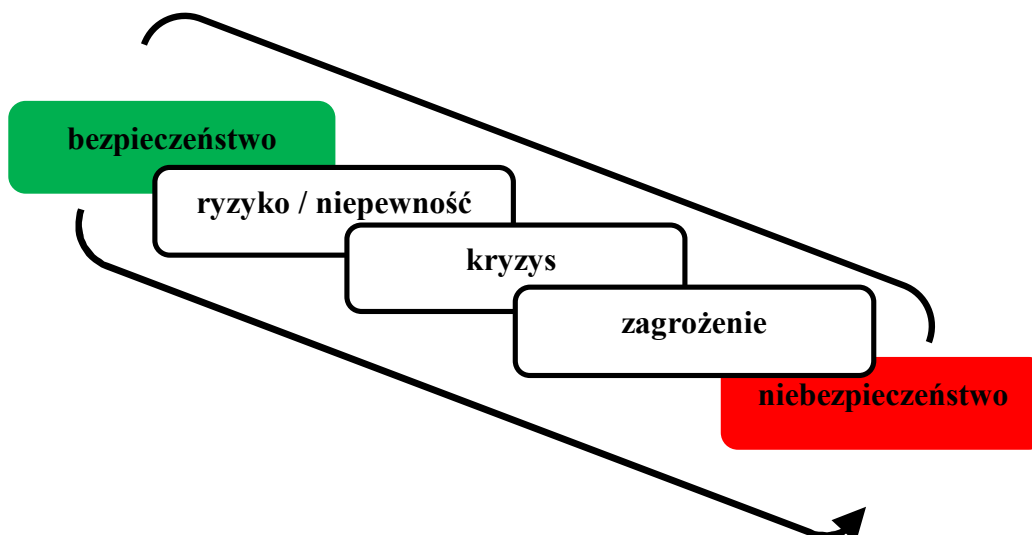

Rys. 1 Stany pośrednie rozgraniczające bezpieczeństwo i niebezpieczeństwo¹

Wszelkie systemy społeczne składają się z następujących komponentów: człowieka-techniki-otoczenia (C-T-O)², są one zespolone ze sobą. Oczywiście dąży się z zachowywania stanu bezpieczeństwa. Natomiast człowiek, jako uczestnik tych systemów jest najbardziej zawodny, bowiem nie jest w stanie przewidzieć wszystkich przyszłych stanów dysfunkcyjnych danego systemu, bądź jego zachowanie źle wpłynie na tenże system. Przedstawiony na rysunku 1 stan ryzyka, określany także mianem niepewności w sytuacji zaistnienia pociąga za sobą stany bardziej radykalne, od kryzysu, przez zagrożenie, powodując zaistnienie stanu niebezpieczeństwa.

3 ENERGIA JĄDROWA I JEJ PERSPEKTYWY

Energetyka jądrowa jest zaliczana do technologii wysokiego ryzyka. Wraz z rozwojem naukowym technologia reaktorów jądrowych może być skomercjalizowana na nowe zastosowania, wykraczające poza energetykę wielkoskalową – militarną i cywilną. Coraz to nowe debaty różnych środowisk naukowych i eksperckich na ten temat ujawniają zarówno korzyści tej technologii, jak i zagrożenia jej stosowania. Przypada nam do głowicy, iż nie jest to technologia bezkrytycznie przyjmowana przez opinię publiczną, szczególnie obecnie, kiedy bierze się pod uwagę stanowisko obywateli. Ważne jest natomiast umiejscowienie tej technologii w systemie społecznym, co zaprezentowano na rysunku 2.

Ponieważ człowiek, jako twórca i wynalazca każdej technologii jest osobą popełniającą błędy (także te niezamierzone) lub dopuszcza się zaniedbań, dlatego też nie możemy bezkrytycznie mówić o bezpiecznych reaktorach jądrowych. Bezpieczeństwo to rozumiemy w wymiarze inżynierskim, jako niezawodność jego użytkowania ze względu na stawiane im cele oraz parametry techniczne. Procesy zachodzące podczas użytkowania reaktora mieszczą się w granicach stanu normalnego, lub wchodzą w parametry stanu anormalnego, powodując zakłócenia, awarie lub katastrofy. Biorąc pod uwagę elementy przedstawione na rysunku drugim warto omówić najbliższe otoczenie tej technologii.

¹ Źródło: Maciejewski J., *Grupy dyspozycyjne. Analiza socjologiczna*, Wyd. UWr, Wrocław 2012.

² Szopa T. *Niezawodność i bezpieczeństwo*, Oficyna Wydawnicza Politechniki Warszawskiej, Warszawa 2009, s. 11.



Rys. 2 Otoczenie technologii energetyki jądrowej

We współczesnej gospodarce każda inwestycja musi być opłacalna, natomiast energetyka jądrowa wymaga wprawdzie bardzo wysokich nakładów finansowych, często rozciągniętych w czasie, przy ryzyku nieosiągnięcia zakładanej mocy energetycznej, a więc uzyskaniem niższego zwrotu z inwestycji. W związku z tym lobbyści próbują skłonić instytucje rządowe do wsparcia inwestycji, jednocześnie zobowiązując rządy do poniesienia kosztów w przypadku ewentualnych awarii bądź kosztów związanych z jej zamknięciem. Wsparciem dla technologii jądrowej są także instytucje finansujące tę technologię, wykwalifikowani pracownicy tychże elektrowni, których może brakować na cywilnym rynku pracy oraz instalacje przemysłowe reaktorów. Instalacje przemysłowe zmieniają się wraz z rozwojem nauki, obecnie mamy już do czynienia z czwartą generacją reaktorów mniejszych, bardziej rentownych i bardziej akceptowalnych przez opinię publiczną, jednak plany ich zastosowania znajdują się w odległej przyszłości.

Warto zaznaczyć zagrożenie wynikające z przeszacowania użytkowania technologii jądrowej. Każda technologia posiada pewien określony okres jej funkcjonowania. W przypadku większości reaktorów atomowych działających na świecie okres ich życia został wydłużony o kolejne dziesięciolecia. Jest to jedna z poważniejszych przesłanek awarii, która jest łagodzona coraz to nowymi ekspertyzami dostarczonymi przez ich operatorów.

4 WYBRANE ZAGROŻENIA ZWIĄZANE Z ENERGETYKĄ JĄDROWĄ

Analizując debaty naukowców i specjalistów na temat technologii jądrowej, warto zwrócić uwagę na przesunięcie akcentu z bezpieczeństwa na kwestie ekonomiczne, ochrony środowiska i pozyskiwanych paliw. Energię atomową pozyskuje się poprzez rozszczepienie jądra atomów. Jest to proces fizyko-chemiczny dokonywany w kontrolowanych warunkach. Dlatego można wymienić bardzo wiele zagrożeń związanych z tą technologią. W prezentowanym artykule uwaga będzie skupiona na kilku wybranych.

4.1. WYDOBYWANIE URANU

Technologia energetyki jądrowej przedstawiana jest w postaci uproszczonego cyklu paliwowego z przetwarzaniem i bez przetwarzania. Cykl ten przedstawiony jest na rysunku 3. Technologia energii atomowej wymaga sprzężenia procesów zachodzących w różnych infrastrukturach technicznych, które śmiało nazwać możemy infrastrukturą krytyczną. Początkowym procesem jest wydobywanie kopaliny rud uranu. Już na etapie pozyskiwania pierwiastków o określonych zdolnościach promieniotwórczych mamy do czynienia z kilkoma kategoriami zagrożeń.

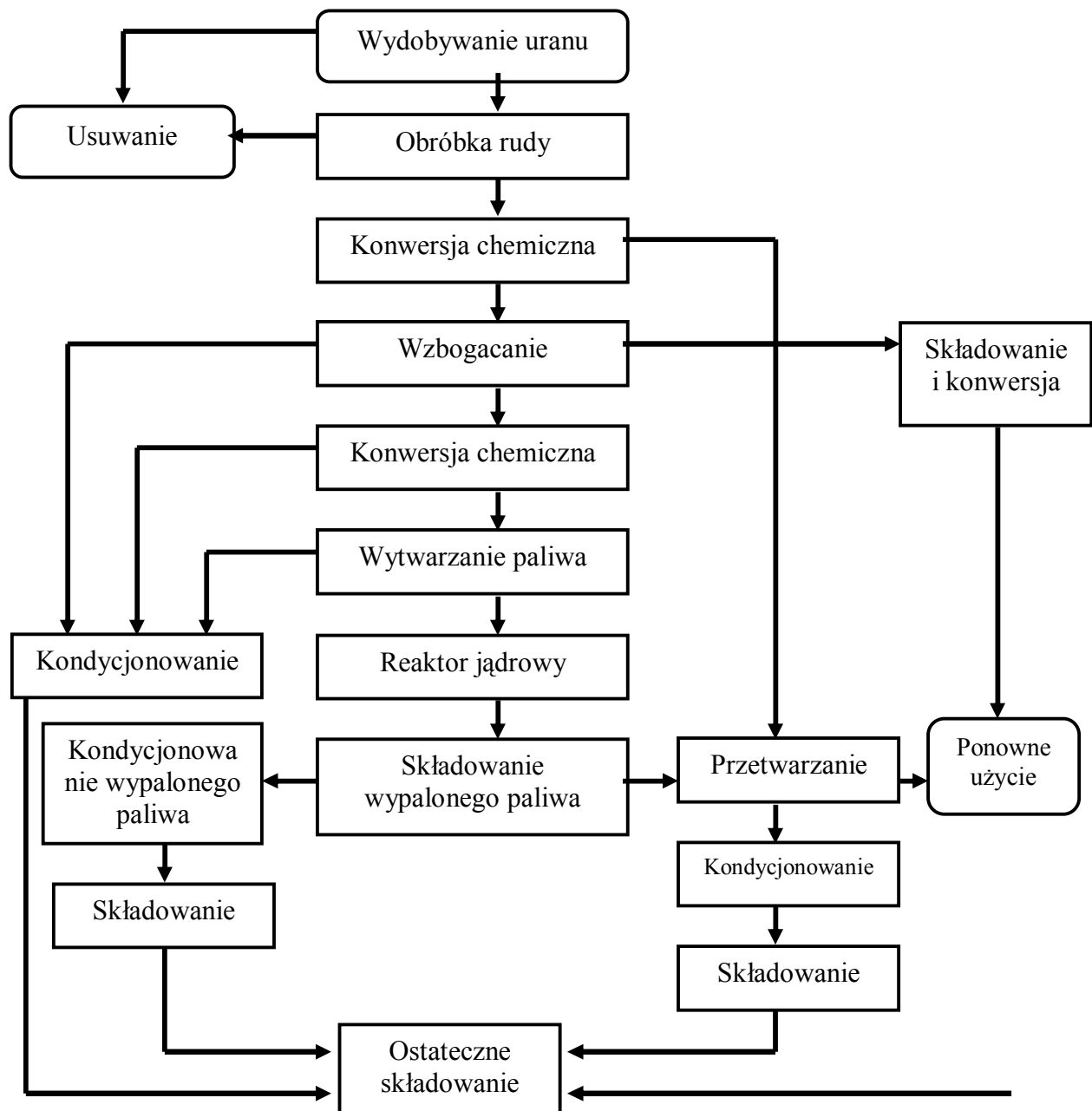

Rys. 3 Uproszczony cykl paliwowy¹

Zasoby uranu są klasyfikowane ze względu na jakość złóż ocenianą ze względu na procentową zawartość tego pierwiastka. Są one zlokalizowane na całym świecie co prowadzi do degradacji lokalnych środowisk naturalnych i zachwiania ich ekosystemów. Wiadomo, iż złoża relatywnie bogate w uran są bardziej opłacalne. W okresie „zimnej wojny” prowadzono wręcz rabunkową eksploatację złóż uranu, ze względu na potrzebę zyskania przewagi militarnej w celach militarnych, m.in. w celu budowy bomby atomowej. Obecnie zapasy te kończą się, co sprzyjać będzie – w przypadku wykorzystywania tej technologii – prowadzeniu dalszych prac wydobywczych.

¹ Źródło: Szwed D. (red.), Energia jądrowa. Mit i rzeczywistość. O zagrożeniach z energią jądrową i jej perspektywach w przyszłości, Wyd. Aries, Warszawa 2006, s. 136.

Znaczącym zagrożeniem dla środowiska są metody pozyskiwania uranu ze złóż. W większości przypadków wykorzystuje się techniki wydobywcze mające negatywne następstwa dla środowiska naturalnego. Tradycyjna metoda odkrywkowa związana jest z zagrożeniem radioaktywnymi pyłami dla górników, co grozi poważnymi schorzeniami układu oddechowego, włącznie z rakiem płuc. Dopiero po dziesięcioleciach wprowadza się normy zwiększające bezpieczeństwo górników, natomiast pewności takich standardów nie ma w krajach słabiej rozwiniętych. Kolejnym zagrożeniem związanym z tą tradycyjną technologią jest odprowadzanie olbrzymich ilości skażonej wody, która zanieczyszcza lokalne środowisko naturalne. Dodatkowo wydobywanie rudy uranu z kopalni muszą zostać przetransportowane do zakładów obróbki tego pierwiastka.

Kolejną techniką obciążającą dla środowiska naturalnego jest pozyskiwanie rud uranu przez ługowanie. Można rozróżnić kilka form ługowania o różnych skutkach ubocznych¹. Stosuje się je w niskoprocentowych złóżach uranu a jedna z metod polega na wtłaczaniu w hałdy złoża cieczy ługującej w postaci np. kwasu siarkowego i przesącza się ją aż do specjalnego wkładu na spodzie hałdy. Przesączona ciecz z wyekstrahowanymi pierwiastkami uranu jest przepompowana do zakładu przetwórczego. Podczas tego zabiegu uwalnia się pył, gaz radon oraz ciecz ługująca, co jest bardzo szkodliwe dla otoczenia. Po dostaniu się do środowiska, skaża zarówno wodę, powietrze jak ale przede wszystkim glebę.

Podobną techniką jest ługowanie na miejscu, gdzie cieczą ługującą wprowadza się do odwiertów złóż uranu, a następnie się je wypompowuje na powierzchnię. Wymaga się, aby złoża rud uranu były ulokowane na głębokości do 200 metrów, oraz otoczone z każdej strony nieprzepuszczalnymi skałami, co jest ciężkie do stwierdzenia. Metoda ta stosowana była z powodzeniem w przeszłości, przez co nastąpiło skażenie wielu obszarów tego typu kopalni. Jest to o tyle groźne, iż nie ma współcześnie skutecznej metody rekultywacji tych zdegradowanych miejsc.

4.2 WZROST KOSZTÓW EKSPLOATACJI PRZY PRZEDŁUŻANIU LICENCJI

Bardzo dobrym punktem odniesienia do skali zagrożeń będzie zwrócenie uwagi na kilka historycznych aspektów wdrażania i użytkowania technologii jądrowej na świecie. Bowiem dane historyczne stanowią realny punkt odniesienia do tego rodzaju analiz jakościowych ale i ilościowych.

4.3. WIEK REAKTORÓW

Operatorzy elektrowni jądrowych uzyskali pierwotnie licencje na około 30-40 lat. Po tym czasie następuje wznawianie licencji o kolejne dekady. Jest to wysoce ryzykowne działanie, bowiem znacząca część reaktorów atomowych działa już powyżej 30 lat. Strukturę wieku 427 reaktorów atomowych przedstawiono na rysunku 4

Każdorazowe przedłużenie licencji na działanie danego reaktora jądrowego może zwiększać bilans uzyskiwanej energii, natomiast następuje znaczący wzrost niepewności związanej z bezpiecznym użytkowaniem obiektu. Zaznaczyć należy, iż infrastruktura reaktora atomowego nie jest wymienialna w całości, stąd niezdatność do użytku wielkogabarytowych elementów, bombardowanych protonami może zwiększać ich podatność na awarie. Dokonujący się postęp naukowy oraz rozwój cywilizacyjny wcale nie przyspiesza instalacji reaktorów tzw. nowej generacji, co zwiększa zagrożenia ich eksploatacji.

¹ Szwed D. (red.), *Energa jądrowa. Mit i rzeczywistość. O zagrożeniach z energią jądrową i jej perspektywach w przyszłości*, Wyd. Aries, Warszawa 2006, s. 138-147.

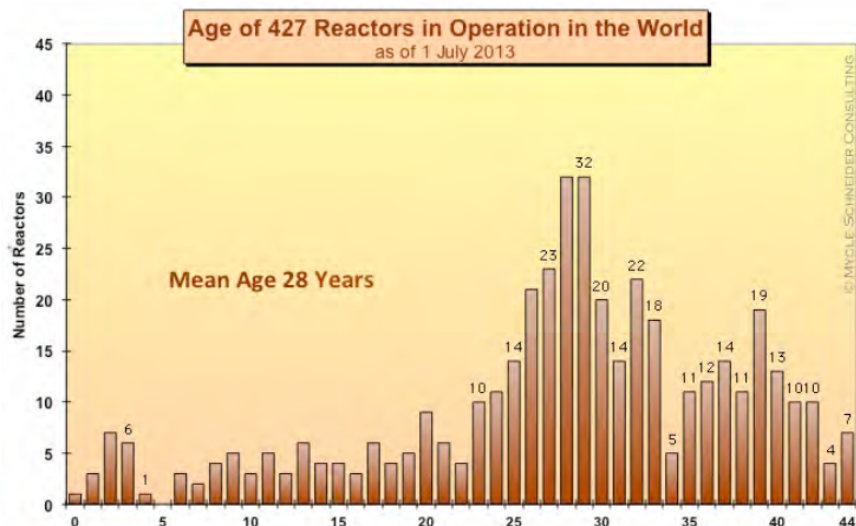

Rys. 4 World Nuclear Industry Status Report 2013¹

4.4 OCHRONA FIZYCZNA OBIEKTÓW JĄDROWYCH

Znaczącym problemem, dość realnym po ataku terrorystycznym na World Trade Center są potencjalne ataki instalacje jądrowe. Dość prawdopodobne ataki mogą dotyczyć obiektów jądrowych, w których są produkowane, przetwarzane, wykorzystywane, przemieszczane, przechowywane lub usuwane materiały radioaktywne. Należy wskazać, iż na terenie obiektów tego typu znajduje się znacząca ilość zużytego paliwa jądrowego, które użyte w sposób nieuprawniony, spowodować może konsekwencje większe, niż wybuch bomby atomowej.

4.5 ZAGOSPODAROWANIE ODPADÓW RADIOAKTYWNYCH

Bardzo często mamy w mediach do czynienia z lobbystami energii jądrowej, określającej tą technologię jako „czystą”. Mają oni głównie na uwadze ograniczenia emisji dwutlenku węgla CO². Natomiast jest to zbyt jednostronny „atut”, bowiem wiele zagrożeń wiąże się z pozyskiwaniem surowców lub zagospodarowaniem odpadów radioaktywnych. Niektóre elektrownie jądrowe działają już pół wieku, i przez ten czas produkowane są odpady radioaktywne nisko-, średnio- i wysokoaktywnych odpadów promieniotwórczych. Wysokoaktywne odpady promieniotwórcze stanowiące zaledwie 1-1,5 proc. odpadów stanowią największe zagrożenie, bowiem okres ich rozpadu sięga nawet 240-300 tysięcy lat, a więc należy przez tak długi czas izolować odpady od środowiska naturalnego. Wiąże się z tym niemałe koszty monitorowania i utrzymywania składowisk odpadów radioaktywnych, co jest obciążeniem dla kolejnych pokoleń naszej cywilizacji. Energia atomowa jest jedną z najdroższych form energii, a przyczyną takiego stanu rzeczy są koszty związane z zapewnieniem bezpieczeństwa, koszty ubezpieczenia na wypadek awarii, bądź ataku terrorystycznego, koszty zagospodarowania odpadów, wreszcie koszty budowy samej elektrowni i jej likwidacji. Koszty te są trudne do oszacowania bowiem elektrownie atomowe w przeszłości stwarzały jedynie pozory ekonomicznej wydajności, a to z powodu uzależnienia ich funkcjonowania od znacznych państwowych dotacji².

¹ Źródło: World Nuclear Industry Status Report 2013

² http://www.solis.pl/index.php/pompy_ciepla/energia_atomowa_jest_czysta_i_pomoz_e_ograniczyc_zmiany_klimatu
[Pobrano: 14.02.2014]

KONKLUZJA

Analizując szeroko pojęty system bezpieczeństwa państwa wskazano na kilka wybranych zagrożeń związanych z energetyką jądrową. Założyć należy, iż technologie te są wdrażane przez odpowiedzialne podmioty, co powinno minimalizować negatywne następstwa. Jednak pomimo deklaracji ponoszenia pełnej odpowiedzialności - od momentu przygotowania do budowy obiektów energetyki jądrowej, przez fazę realizacji inwestycji, bezpieczną i ekonomiczną ich eksploatację, likwidację obiektów energetyki jądrowej po zakończeniu ich eksploatacji, a także wdrożenie rozwiązań w zakresie postępowania z wypalonym paliwem jądrowym i odpadami promieniotwórczymi – ryzyko związane z utratą bezpieczeństwa jest bardzo duże. Jednakże przyznać należy, iż technologie te nie są bezpieczne i należałoby skłonić decydentów do wdrażania bardziej proekologicznych rozwiązań w pozyskiwaniu energii.

Bibliografia:

- Bauman Z. Straty uboczne. *Nierówności społeczne w epoce globalizacji*, Wyd. Uniwersytetu Jagiellońskiego, Kraków 2012.
http://www.solis.pl/index.php/pompy_ciepla/energia_atomowa_jest_czysta_i_pomoze_ograniczyc_zmiany_klimatu [Pobrano: 14.02.2014]
- Łukasik A. *Atom. Od greckiej filozofii przyrody do nauki współczesnej*, Wyd. UMC-S, Lublin 2000.
- Maciejewski J., *Grupy dyspozycyjne. Analiza socjologiczna*, Wyd. UW, Wrocław 2012.
- Stochmal M., *Funkcjonariusze Państwowej Straży Pożarnej w świetle badań socjologicznych*, Zeszyty Naukowe Szkoły Głównej Straży Pożarnej, nr 48(4)/2013.
- Szopa T. *Niezawodność i bezpieczeństwo*, Oficyna Wydawnicza Politechniki Warszawskiej, Warszawa 2009.
- Sztumski J., *Świat wartości – jako trzecie środowisko człowieka* [w:] Czekaj K., Sztumski J., Żechowski Z.A., *Mysli społecznych splątanie. Księga jubileuszowa z okazji 60-lecia pracy naukowej i dydaktycznej Profesora Władysława Markiewicza*, Wyd. GWSH, Katowice 2011.
- Szwed D. (red.), *Energia jądrowa. Mit i rzeczywistość. O zagrożeniach z energią jądrową i jej perspektywach w przyszłości*, Wyd. Aries, Warszawa 2006.
- World Nuclear Industry Status Report 2013.

Recenzenti:

doc. Inga URADNIKOVA, PhD.,
prof. dr. hab. Leszek F. KORZENIOWSKI,

POLITICKÝ EXTREMISMUS A TERORISMUS JAKO DESTABILIZUJÍCÍ PRVEK VNITŘNÍ BEZPEČNOSTI STÁTU

POLITICAL EXREMISM AND TERRORISM

AS DESTABILISING ELEMENT OF INTERNAL SECURITY OF THE STATE

SVOBODA Ivo¹

ABSTRAKT: Tento příspěvek pojednává o politickém extremismu a terorismu, jako o možném destabilizujícím prvku vnitřní bezpečnosti státu. V příspěvku je pojednáno o možných důvodech a příčinách projevů extremismu a je poukázáno na to, že projevy extremismu pronikají prostřednictvím konkrétních osob do struktur ozbrojených sborů a státní správy. V závěru příspěvku jsou pak navrženy obecné zásady a přístupy k řešení tohoto aktuálního fenoménu současné doby.

Klíčová slova: Fašismus, levicový extremismus, nacismus, neofašismus, neonacismus, politický extremismus, pravicový extremismus, rasismus, terorismus, vigilantismus, vnitřní bezpečnost, xenofobie.

ABSTRACT: This contribution deals with political extremism and terrorism, as a possible destabilizing element of the internal security. In this paper, there are discussed possible reasons and causes of manifestations of extremism and it is pointed out that the manifestations of extremism penetrating through the concrete structures, people in the armed forces and state administration. In conclusion, there are proposed general principles and approaches to solve this current phenomenon of our time.

Key words: External security, internal security, fascism, left-wing extremism, nazism, neofascism, neo-nazism, political extremism, right-wing extremism, racism, terrorism, vigilantism, xenophobia.

ÚVOD

Projevy politického extremismu jsou aktuálním fenoménem současného globálního světa, přičemž stoupající tendence politické (či jiné) nesnášenlivosti až extremismu nabývají lokálně takových rozměrů, že způsobují velmi napjaté vztahy mezi státy či národy a vytvářejí napjatou mezinárodně politickou a obecně společenskou situaci. Důvody politického napětí a politického extremismu mezi státy jsou různé, ale dá se říci, že převažují důvody národnostní, geopolitické, rasové a náboženské. Specifickým je pak projev fašismu, neofašismu, nacismu či neonacismu. Tento stav však vede jak k nedůvěře až nepřátelství mezi jednotlivými státy EU, tak k projevům nesnášenlivosti mezi konkrétními osobami či skupinami osob bez ohledu na státní příslušnost a je způsobilý dokonce navodit destabilizaci vnitřní bezpečnosti ve státě. V poslední době je obzvláště markantní nárůst politického extremismu a jeho projevů, obzvláště v zemích střední Evropy, Českou republiku a Slovensko nevyjímaje. Tyto projevy jsou charakteru od vypjatého vigilantismu až po otevřený rasismus a xenofobii v pojetí soudobého extremismu převážně vnitrostátního jednotlivých zemí EU, až po drobné provokace a narušování tradičně dobrých sousedských vztahů mezi sousedními zeměmi. Všechny tyto i další aktivity politických extremistů jsou možným zdrojem destabilizace zejména vnitřní bezpečnosti státu.

1 EXTREMISMUS A POLITICKÝ EXTREMISMUS

Velmi často se lze setkat s veřejným prohlášením novináře či politika, že nějaká akce, nějaký symbol, popřípadě nějaký postoj je extrémní, nebo extremistický. Co to však extremismus je, jak se projevuje, kde jsou jeho kořeny a kdo je tedy extremistou a z jakého pohledu? Tento fenomén současné doby je hoden vědeckého zkoumání a hodnocení. Současně je také nezbytně nutno tento fenomén jasně a zřetelně pojmenovat, resp. pojmenovat jeho příčiny a mít řešení, nebo se alespoň o to snažit.

¹ Doc. JUDr. PhDr., Ph.D.: Univerzita obrany, Fakulta ekonomiky a managementu, Katedra řízení lidských zdrojů, Kounicova 65, 612 00 Brno, Česká republika. e-mail: ivo.svoboda@unob.cz

Na extremismus lze nahlížet z různých pohledů zkoumání, z pohledu vzniku projevů extremismu, z pohledu možného rozdělení extremismu, či z pohledu řešení projevů extremismu a reakcí společnosti. Dílčích pohledů na uvedený fenomén je však možných mnohem více, a to zcela ve smyslu multidisciplinarity uvedeného fenoménu. Extremismus lze vnímat jako sociologický, politologický či psychologický, ale zejména jako právní fenomén. Je však třeba na fenomén extremismu nahlížet z multidisciplinárního, resp. interdisciplinárního komplexního hodnocení a možného řešení.

Extremismus bývá dělen na extremismus politický, náboženský, národnostní (rasový), ekologický a někdy se setkáme i s jiným dělením, resp. identifikací. Tato dělení jsou však namnoze pouze snahou o bližší specifikaci konkrétního projevu, nicméně extremismus, resp. extrémní postoj má jen jednu definici, resp. jeden společný jmenovatel. Zde lze vycházet z definice, která se sice může zdánlivě jevit jako poněkud starší, nicméně se jedná o stále platnou a užívanou definici. Tato definice byla poprvé ve své podobě použita (již) ve „Zprávě o problematice extremismu na území České republiky v roce 2002“, avšak je v odborných kruzích užívaná do současnosti.

Pojmem „extremismus“ jsou označovány vyhraněné ideologické postoje, které vybočují z ústavních, zákonných, norem, vyznačují se prvky netolerance, a útočí proti základním demokratickým ústavním principům, jak jsou definovány v českém ústavním pořádku (nebo obecněji jako principy jako obsažené v Deklaraci práv a svobod).¹

Mezi tyto principy patří zejména úcta k právům a svobodám člověka a občana (čl. 1 Ústavy ČR), svrchovaný, jednotný a demokratický právní stát (čl. 1 Ústavy ČR), nezměnitelnost podstatných náležitostí demokratického právního státu (čl. 9 odst. 2 Ústavy ČR), svrchovanost lidu (čl. 2 Ústavy ČR), soutěž politických stran respektujících základní demokratické principy a odmítajících násilí jako prostředek k prosazování svých zájmů (čl. 5 Ústavy ČR), ochrana menšin při rozhodování většiny (čl. 6 Ústavy ČR), svoboda a rovnost lidí v důstojnosti a právech, nezadatelnost, nezczizitelnost, nepromlčitelnost a nezrušitelnost základních práv a svobod bez rozdílu pohlaví, rasy, barvy pleti, jazyka, víry a náboženství, politického nebo jiného smýšlení, národního a sociálního původu, příslušnosti k národnosti nebo etnické menšině, majetku, rodu nebo jiného postavení (čl. 1, čl. 3 Listiny základních práv a svobod). Vzhledem k principiálně obdobným základům Ústavního práva, vč. začlenění Deklarace práv a svobod (Listiny práv a svobod) do Ústavních systémů v drtivé většině zemí Evropy, je možno výše uvedené zobecnit na všechny země v rámci střední a západní kontinentální Evropy. Jedná se o zájem chráněný státem, a to ve formě zejména trestních předpisů, resp. konkrétních skutkových podstat. Porušení těchto práv občanů (ve formě trestních deliktů) bývají též někdy nazývány jako tzv. „*trestné činy z nenávisťi*“.

Politický extremismus je pak v souladu s platnými oficiálními dokumenty v tomto článku chápán jako pojem, který označuje „vyhraněné ideologické postoje, které vybočují z ústavních, zákonných, norem, vyznačují se prvky netolerance, a útočí proti základním demokratickým ústavním principům, jak jsou definovány v českém ústavním pořádku“. Základní členění je extremismus pravicový (neonacismus, český nacionalismus) a levicový (dogmatický komunismus, anarchismus), přičemž jednotlivé varianty pravicového extremismu budou zmíněny dále. Politický extremismus je často vymezen jako určitý abstraktní prostor politického spektra a je třeba vnímat, že do skutečné politiky jej vnášejí až konkrétní aktéři. Jsou jimi především politické strany, zájmové skupiny (působící registrovaně i neregistrovaně, případně otevřeně i skrytě, přičemž skrytá působnost je charakteristická i pro různá extremistická spiklenecká centra), média, subkultury (zvláště subkultury mládeže, resp. jejich vnitřní proudy).

¹ SVOBODA, I. *Projevy politického extremismu v ozbrojených sborech*. Bratislava: In. Policajná teória a prax, 2010, s. 117. ISSN – 1335-1370, EV 568/08.

Celkově pak extremisté mohou tvořit hnutí, resp. sociální hnutí, jakým byl např. ve dvacátých a třicátých letech dvacátého století fašismus. V případě, že se extremisté chopí moci, lze za extremistického aktéra označit i politický režim. Extremisté užívají při svém působení různé metody získávání vlivu. V legálním rámci se jedná o běžnou politickou propagandu, o veřejné legální demonstrace, o vzdělávání a osvětu vůči stoupencům apod. Extremismus je však charakteristický tím, že demokratické mechanismy zneužívá k získání politické moci, která demokracii odstraní nebo omezí. Tyto svoje cíle mnohdy také nepokrytě deklarují s různými záminkami a důvody.

Vedle legálních metod se extremismus v demokracii často uchyluje i k metodám na hraně legality či zcela nelegálním. Jedná se především o různé formy násilí, od nepřipravených výpadů proti politickým oponentům až po propracovaný terorismus. Násilí může sloužit i jako nástroj k šíření propagandy a jeho cílem je spolu s dalšími nástroji vytvoření vhodné situace pro politickou změnu režimu formou puče či revoluce.¹

V obecném pohledu je extremismus spíše politologický pojem, ale svým multidisciplinárním vnitřním obsahem je však nesporně také pojmem sociálně – pedagogickým a právním. Extremismus se stává bezpečnostním rizikem v okamžiku, kdy jsou jeho motorem ostře antagonistické postoje vůči stávajícímu společenskému řádu a nesmiřitelnost vyúsťuje v konkrétní záměry a aktivity, směřující k destabilizaci a odstranění daného politického a sociálního systému. Ve svobodné společnosti by vítězství krajně vyhocených, demokracii nepřátelských postojů, názorů a ideologií znamenalo ústup od lidských práv a nastolení autoritářství, totality nebo anarchie.²[3] Při identifikaci co je a co není extrémní projev je nutno v první řadě identifikovat, co je legitimní projev ve smyslu uplatňování práva na svobodu slova a kdy se už jedná o nelegální projev omezování ústavních principů nebo zaručených práv jiných osob.

2 TERORISMUS

S terorismem, jako velmi častým projevem extremistických projevů se setkáváme mnohdy díky zpravodajství médií. Díky nim má téměř každý občan představu o tom co znamená a jaké jsou prostředky boje extremistů. Velká většina velkých teroristických útoků je provedena islámskými fundamentalisty a je zaměřena proti Izraeli. V Evropě se setkáváme s útoky skupin, jako je IRA nebo ETA. Ideologii teroristických skupin je převážně snaha získat jisté území (Hizballáh, PKK, IRA ETA...), nebo nastolit jiný řád (fundamentalistické skupiny - svatá válka). Skupiny vznikají tam, kde již nelze dosáhnout žádného výsledku politickou cestou. Názory na akce těchto skupin se liší a převážně jsou odsuzovány, ale na druhou stranu je nutné vzít v úvahu i jejich cíl jako je například navrácení Palestiny původním obyvatelům, kteří byli vyhnáni při vzniku Izraele. V této souvislosti se jistě nabízí i otázka, jestli by byl terorismus tolik rozšířen, kdyby Izrael nevznikl, a kdo je vlastně ten špatný.³

V současné době je nejnebezpečnější formou politického extremismu u nás neonacismus a nacionalismus. *Neonacismus* je hnutím, které ideově alespoň zčásti navazuje na původní nacismus. Nacismus bylo původně hnutí vniklé ve dvacátých letech dvacátého století především v Německu (případně na území jiných států s německou populací), které po uchopení moci v roce 1933 v Německu vytvořilo totalitní a agresivní režim, který masivně potlačoval lidská práva (a hodlal vyhladit celé národy, především Židy a Romy) a od roku 1939 vedl agresivní válku.

¹ MAREŠ, M. *Pravicový extremismus a radikalismus*. Brno: Centrum strategických studií, 2005, s. 46-58. ISBN-sine

² Bezpečnostní informační služba [online]. [cit. 2008-11-21]. Dostupné z WWW: <<http://www.bis.cz/extremismus.html>>

³ Cestovatel v ohrožení [online]. 2000 [cit. 2008-11-21]. Dostupné z WWW: <<http://www.mujiweb.cz/www/jpdepot/danger/teror.htm>>

Na obsazených územích (často za pomoci místních kolaborantů) realizoval okupační teror. Po porážce nacistického Německa (kapitulovalo v květnu 1945) se alespoň na některé jeho ideje snaží navázat neonacismus, který v současnosti většinou opustil výhradní vazbu na Německo a Germány a snaží se o využití nacistických rasistických, antisemitských a mocenských cílů, názorů a strategií v rámci celé „bílé rasy“. Neonacismus zpravidla obecně hlásá v celosvětovém rámci koncepci rasistického boje a nadřazenost bílých árijských národů, vycházející z tradic původního nacionálního socialismu.¹

V současné době se objevují i menší proudy více inspirované dělnickým étosem části nacismu z přelomu dvacátých a třicátých let. Existují i různé národní variace vzhledem k historickým tradicím, ať se již týkají inklinace k pohanským tradicím různých národů, zohlednění tradičních národních nepřátel anebo tradic kolaborace za druhé světové války. V ČR lze vysledovat jak neonacismus více propojený s původním německým pojetím nacismu, jehož specifickým vyjádřením je návaznost na sudetoněmecké nacistické tradice, tak i neonacismus respektující rovnoprávnou českou identitu v rámci panárijského neonacistického hnutí (díleč návaznost na vlajkařské koncepce z Protektorátu Čechy a Morava).²

Základními formami působení neonacistů jsou zejména:

- stranickopolitická agitace (v ČR se doposud neprosadila silná neonacistická strana, v poslední době někteří neonacisté spolupracují s Dělnickou stranou),
- veřejné získávání sympatií a upevňování identity hnutí šířením propagandy (demonstrace, internet, tiskoviny, oblečení, hudba, tzv. white power music, přičemž obchodování s uvedenými artefakty slouží i jako zdroj financování hnutí,
- násilí (využití projevů agresivity) k ovlivnění protivníků i stoupenců.
- Za druhý základní proud českého pravicového extremismu lze označit český nacionalismus. Pravicově extremistický nacionalismus se liší od demokratického nacionalismu vysokou mírou nacionální netolerance k jiným národům a etnikům (či alespoň některým z nich) a antidemokratickým zaměřením. Český extremistický nacionalismus lze dále členit na:
 - český nacionalismus vycházející z husitské tradice českých dějin, šovinisticky pojatého pokrokářského „národně-obrozeného étosu“ a čechoslovakismu a českého expanzionismu (národovecko-pokrokářský nacionalismus),
 - český nacionalismus, který navazuje na tradice českých dějin zbavených „pokrokářského mýtu“ (konzervativní integrální nacionalisté),³ v jehož rámci se některé skupiny silněji přiklání k tradicím českého fašismu (neofašisté) a může se v něm objevovat různě silná vazba na křesťanství, autoritářský křesťanský konzervatismus, v případě propojení s fašismem klerofašismus (v poslední době prolínání části tohoto proudu s neonacismem).

Jako další možné směry politického extremismu jsou známy zejména dogmatický komunismus, Levicově extremistický anarchismus a autonomové, ale lze k nim počítat i specifické formy fašismu, neofašismu, nacionalismu, neonacionalismu, panslavismus apod.

¹ MAREŠ, M. *Symboly používané extremisty na území ČR v současnosti*. Praha: MVČR, 2006, s. 12-14. ISBN-sine

² Tamtéž, s. 12-14

³ RATAJ, J. Vize české nacionální politiky v soudobých konceptech krajní pravice v České republice. In. *III. kongres českých politologů*, Olomouc 8.-10. 9. 2006; NĚMEC, J., ŠŮSTKOVÁ, M. (ed.). Praha, Olomouc: Česká společnost pro politické vědy, 2006.

Vzhledem k zejména právnímu, politologickému a sociologickému diskursu činnosti skupin politického extremismu, kdy se tyto snaží o zviditelnění a získání občanské podpory (byť pasivní), je třeba pomocí nástrojů z oblasti právní vědy, politologie, filozofie, psychologie a sociální práce, resp. sociální pedagogiky působit na veřejnost se snahou eliminovat silící vliv agresivity a netolerance ve společnosti.

Z hlediska strategie boje státu proti politickému extremismu je tedy v každém případě nutno zaměřit pozornost především na stěžejní cíle boje proti extremismu, jimiž jsou:

1. zamezit vlivu propagandy extremistů, zejména vůči příslušníkům ozbrojených sil, což je v současné době obzvláště aktuální,
2. zamezit přijetí extremistů ozbrojených sil a státní správy obecně,
3. celkově působit tak, aby extremistům nebyla zavádána žádná příčina k věrohodným propagandistickým výpadům, což by jim napomohlo v dosahování vlivu na veřejnost a plnění jejich antidemokratických cílů tak, jak je vnímá současná legislativa.

Nutno poznamenat, že politický extremismus se může projevovat různými způsoby; od slovních výpadů, přes vzbuzování sympatií k organizacím pošlapávajícím základní lidská práva a svobody až po administrativní obstrukce a schválnosti ve státní správě, resp. její činnosti. Nejzávažnějším projevem politického extremismu však je individuální fyzická agrese proti výlučným skupinám osob, anebo proti celým rasám či národnostem ve formě teroru, a to ať již individuálního, tak skupinového (hromadného). A právě extremismus projevený teroristickým útokem (či jeho hrozbou) je nejzávažnější hrozbou a destabilizujícím prvkem vnitřní i vnější bezpečnosti státu.

Neexistuje však jedna všeobecně uznávaná definice terorismu jako projevu extremismu. Různé organizace pracují s odlišnými definicemi. Dokonce ani vláda USA se nemůže sjednotit na jedné definici. Existuje mnoho důvodů, proč tomu tak je. Otázka definice terorismu má své místo na diskusích mezi státy po desetiletí. První pokus dospět k mezinárodně akceptované definici byl učiněn pod Ligou národů, ale úmluva navržená v roce 1937 nikdy nevstoupila v platnost. Nedostatek jednoty na definování terorismu je hlavní překážkou ke smysluplným mezinárodním prostředkům obrany. K vyřešení této situace přispěl v roce 1992 expert na terorismus A. Schmid, podle něhož pokud je jádro válečného zločinu – záměrné útoky na civilisty, braní rukojmí a zabíjení zajatců – rozšířeno na dobu míru, můžeme jednoduše definovat teroristické činy jako mírové protějšky válečných zločinů.

Další experti na terorismus jej charakterizují jako „užití síly nebo hrozící užití síly zaměřené k dosažení politických změn“ (Brian Jenkins), „nezákonné užití síly zamířené na nevinné lidi k dosažení politického cíle“ (Walter Laqueur), „promyšlenou úmyslnou plánovitou vraždou, újmu na zdraví a hrozbu nevinným s cílem vytvořit obavu a zastrašení za účelem dosažení politické nebo taktické výhody“ (James M. Poland).

Většina definic však má určité společné prvky, zdůrazňuje cílevědomé použití fyzického násilí namířené proti civilistům, které má způsobit klima všeobecného strachu v cílovém obyvatelstvu, za účelem politických a sociálních změn. Definovat terorismus tak, aby byly postiženy všechny stránky jeho projevů a dopadů, není jednoduché. Obsah definice by se zcela jistě lišil podle toho, zda by se na terorismus nahlíželo z pohledu právního, bezpečnostního, nebo třeba sociologického. Pro všechny takové definice by však bylo společné, že jde o protiprávní akty systematického páchání úkladného násilí proti obyvatelstvu a státním orgánům za účelem vyvolání strachu, paniky a destabilizace stávajících politických poměrů.

Zajímavý je také původ slova teror. Pochází z latinského *terrere* - vyděsit, postrašit. Do moderních západních slovníků se dostalo prostřednictvím francouzského jazyka až ve 14. století. První použití v angličtině je zaznamenáno v roce 1528.

Základní mechanismus teroru je obsažen ve starém čínském přísloví: „Zabij jednoho a postrašíš deset tisíc.“ Za dlouhá desetiletí se změnila metody teroristů, následky soudobého teroru jsou však stejné.

Ve smyslu výše uvedeného lze konstatovat, že mezinárodní rámec právní úpravy boje proti terorismu není jednoznačný. V návaznosti na útoky v USA ze dne 11. září 2001 se jedná zejména o Usnesení a akční plán mimořádného zasedání Evropské rady, zveřejněný dne 21. září 2001 v Bruselu (Usnesení Vlády ČR ze dne 19. prosince 2001 č. 1364), Společný postoj Rady EU o boji proti terorismu (2001/930/CFSP ze dne 27. prosince 2001) a Společný postoj Rady EU o užití zvláštních opatření pro boj s terorismem (2001/931/CFSP ze dne 27. 12. 2001), včetně všech jeho aktualizací, upravujících seznamy osob a skupin, sankciovaných ze strany Evropské unie. Rada EU ve svém dokumentu nazvaném Společný postoj Rady EU o užití zvláštních opatření pro boj s terorismem (2001/931/CFSP) podává definici teroristického skutku. Teroristický skutek je zde chápán jako množina vyjmenovaných činů, které mohou, svou podstatou nebo kontextem, vážně ohrozit chod konkrétního státu nebo mezinárodní organizace.¹

V rámci vnitrostátních právních řádů se jedná o skutky, které byly spáchány s úmyslem vážně zastrašit obyvatelstvo; nenáležitě přimět vládu nebo mezinárodní organizaci ke konání či nekonání konkrétních kroků; vážně destabilizovat či zničit základní politické, ústavní, hospodářské nebo sociální struktury země nebo mezinárodní organizace, a to:

- útokem na lidské životy, který může zapříčinit smrt;
- útoky na psychickou integritu osob;
- únosy nebo braním rukojmí;
- zapříčiněním rozsáhlých destrukcí vládních nebo veřejných zařízení, dopravních systémů, infrastrukturních zařízení, pevných platforem na kontinentálním šelfu, veřejných míst nebo soukromého vlastnictví, ohrožujícími lidské životy nebo mající za následek vážné ekonomické ztráty;
- obsazením letadel, lodí, nebo jiných prostředků veřejné dopravy nebo dopravy zboží;
- výrobou, držením, obstaráváním, přepravou, dodáváním nebo používáním zbraní nebo výbušnin jaderné, chemické nebo biologické povahy, stejně jako práce na výzkumu nebo vývoji těchto zbraní;
- pouštěním těchto nebezpečných látek do volného oběhu, zakládáním požárů, výbuchů nebo zapříčiňování povodní, jejichž průběh ohrožuje lidské životy;
- přerušováním nebo přerušením dodávek vody, elektřiny nebo jiných základních zdrojů, což může rovněž ohrozit lidské životy;
- výhrůzkami spácháním těchto skutků, zmíněných výše;
- vedením teroristické skupiny;
- účastí v teroristické skupině, a to i ve funkci informátora, poskytovatele finanční či materiální podpory, s vědomím, že tato pomoc napomůže páchání zločinných aktivit skupiny.²

Pro účely téhož dokumentu je teroristická skupina definována jako strukturovaná skupina, složená z více než dvou osob, ustavená pro delší časové období a konající v rámci dělby práce kroky nutné ke spáchání teroristických činů. Nejedná se o náhodné či jednorázové spolčení. V návaznosti na útoky v Madridu ze dne 11. 3. 2003 se dále jedná zejména o Deklaraci k boji s terorismem, kterou schválila Evropská rada dne 26. 3. 2004, obsahující v příloze aktualizaci Akčního plánu Evropské rady.

¹ SVOBODA, I., VIČAR, R. Politický extremismus a terorismus jako destabilizující prvek vnitřní a vnější bezpečnosti EU, In. *Sborník ze semináře Národního konventu o Evropské unii „Rozšiřovanie, bezpečné a prosperujúce susedské prostredie EÚ“*. Liptovský Mikuláš, 2009, ISBN – 978-80-8106-022-9.

² Tamtéž;

Vstupem do EU jsou v ČR závazná a přímo aplikovatelná veškerá Nařízení Rady EU provádějící společné postoj, z nichž se terorismu týká, zejména Nařízení Rady EU 2580/2001 o zvláštních restriktivních opatřeních zaměřených proti určitým osobám a subjektům v rámci boje proti terorismu.

V souvislosti s výše uvedeným je možno zkonstatovat, že jak ČR, tak i SR jsou smluvní strany následujících mezinárodněprávních instrumentů s vazbou na problematiku terorismu. Jedná se zejména o: Úmluva o trestných a některých jiných činech spáchaných na palubě letadla (Tokio, vyhláška č. 102/1984 Sb.); Úmluva o potlačení protiprávního zmocnění se letadel (Haag, vyhláška č. 96/1974 Sb.); Úmluva o potlačování protiprávních činů ohrožujících bezpečnost civilního letectví (Montreal, vyhláška č. 16/1974 Sb.); Úmluva o zabránění a trestání trestných činů proti osobám požívajícím mezinárodní ochrany včetně diplomatických zástupců (New York, vyhláška č. 131/1978 Sb.); Mezinárodní úmluva proti braní rukojmí (New York, vyhláška č. 36/1988 Sb.); Úmluva o fyzické ochraně jaderných materiálů (sdělení MZV č. 114/1996 Sb.); Úmluva OSN o potlačování teroristických bombových útoků (publikována pod č. 80/2001 Sb. m. s.), Evropská úmluva o potlačování terorismu (Štrasburk, sdělení FMZV č. 552/1992 Sb.), Úmluva o zákazu vývoje, výroby a hromadění zásob bakteriologických (biologických) a toxinových zbraní (vyhláška č. 96/1975 Sb.). ČR dále podepsala a v nedávné době ratifikovala např. Úmluvu OSN o potlačování financování terorismu (New York, sdělení MZV č. 18/2006 Sb. m. s.).¹ [7]

ZÁVĚR

Jak je uvedeno výše, problematika zejména politického extremismu a jeho pronikání prostřednictvím konkrétních osob do ozbrojených složek státu a státní správy je aktuálním problémem, který si vyžaduje obzvláštní pozornosti, a to zejména v souvislosti s nárůstem projevů extremismu v době současné hospodářské krize a projevy nespokojenosti s tímto stavem u obyvatelstva. Mimořádně nebezpečný a vnitřně destabilizující je pak vývoj projevů terorismu, a to ve spojení s politickým extremismem (anebo náboženským, národnostním či jiným). Je také na místě zdůraznit nezbytnost dobrých sousedských vztahů jednotlivých členských zemí EU, které budou prosty vzájemných animozit, schválností či projevů nedobrých sousedských vztahů. Je třeba však vzít v úvahu, že tyto projevy často pramení ze vzájemných historických zkušeností a skutečností. Je zjevné, že další kvalitativní a kvantitativní nárůst projevů politického extremismu a jeho projevů ve formě terorismu je způsobilý destabilizovat či dokonce ohrozit vnitřní bezpečnost států a bylo by nesporně na místě tomuto fenoménu věnovat více pozornosti než doposud, a to jak ve formě přiměřené a vhodné legislativy a novotvorby, tak ve formě sledování tohoto stavu a prostřednictvím návrhů expertních pracovišť a týmů přijímat organizační a legislativní opatření.

Literatura

SVOBODA, I. *Projevy politického extremismu v ozbrojených sborech*. Bratislava: In. Policajná teória a prax, 2010, s. 117. ISSN – 1335-1370, EV 568/08.

MAREŠ, M. *Pravicový extremismus a radikalismus*. Brno: Centrum strategických studií, 2005, s. 46-58. ISBN-sine

Bezpečnostní informační služba [online]. [cit. 2008-11-21]. Dostupné z WWW: <<http://www.bis.cz/extremismus.html>>

Cestovatel v ohrožení [online]. 2000 [cit. 2008-11-21]. Dostupné z WWW: <<http://www.mujweb.cz/www/jpdepot/danger/teror.htm>>

MAREŠ, M. *Symboly používané extremisty na území ČR v současnosti*. Praha: MVČR, 2006, s. 12-14. ISBN-sine

¹ SVOBODA, I., VIČAR, R. Politický extremismus a terorismus jako destabilizující prvek vnitřní a vnější bezpečnosti EU, In. *Sborník ze semináře Národního konventu o Evropské unii „Rozšiřovanie, bezpečné a prosperujúce susedské prostredie EÚ“*. Liptovský Mikuláš, 2009, ISBN – 978-80-8106-022-9.

- RATAJ, J. Vize české nacionální politiky v soudobých konceptech krajní pravice v České republice. In. *III. kongres českých politologů*, Olomouc 8.-10. 9. 2006; NĚMEC, J., ŠŮSTKOVÁ, M. (ed.). Praha, Olomouc: Česká společnost pro politické vědy, 2006.
- SVOBODA, I., VIČAR, R. Politický extremismus a terorismus jako destabilizující prvek vnitřní a vnější bezpečnosti EU, In. *Sborník ze semináře Národního konventu o Evropské unii „Rozširovanie, bezpečné a prosperujúce susedské prostredie EÚ“*. Liptovský Mikuláš, 2009, ISBN – 978-80-8106-022-9.

Recenzenti:

prof. Ing. Vojtech JURČÁK, CSc.,
doc. RSDr. Jozef MATIS, PhD.

ОСНОВНЫЕ ФАКТОРЫ РИСКА РАЗВИТИЯ СЕРДЕЧНО-СОСУДИСТЫХ ЗАБОЛЕВАНИЙ

MAJOR RISK FACTORS OF CARDIOVASCULAR DISEASES

ШЕВЧЕНКО Елена

АННОТАЦИЯ: Основные факторы риска развития сердечно-сосудистых заболеваний: немодифицированные факторы – это старение, пол, менопауза, циркадные ритмы, генетические факторы, дислипидемии, сахарный диабет; модифицированные факторы – это дислипидемия, гипертензия, ожирение, гематологические, реологические и коагуляционные факторы крови, гипертрофия левого желудочка, высококалорийное питание, курение, злоупотребление алкоголем, недостаточная физическая активность, высокий темп жизни, нервные стрессы.

Ключевые слова: сердечно-сосудистые заболевания, факторы риска

ABSTRACT: Major risk factors for cardiovascular diseases: unmodified factors - is aging, sex, menopause, circadian rhythms, genetic factors, dyslipidemia, diabetes, modified factors - it dyslipidemia, hypertension, obesity, hematology, flow and coagulation blood factors, hypertrophy left ventricle, high-calorie diet, smoking, alcohol abuse, physical inactivity, high pace of life, nervous stress.

Keywords: cardiovascular disease, risk factors.

ВВЕДЕНИЕ

В последние 30 лет состояние здоровья населения отнесено к глобальным проблемам, решение которых определяет не только качественные и количественные характеристики будущего развития человечества, а и сам факт его существование как биологического вида.

Основная задача в настоящее время, которая стоит перед обществом – сохранение и укрепление здоровья здоровых людей, профилактика развития основных неинфекционных заболеваний (болезней цивилизации) и предупреждения развития осложнений у людей с уже выявленными заболеваниями. Сердечно-сосудистые заболевания – занимают ведущее место в смертности населения. За последние годы в Украине заболеваемость гипертонией возросла в 3 раза, стенокардией – в 2,4 раза, инфарктом миокарда – на 30%.

1 КЛАСИФИКАЦИЯ ФАКТОРОВ РИСКА

Выявление основных факторов риска является основной стратегией первичной и вторичной профилактики сердечно-сосудистых заболеваний.

Классификация факторов риска сердечно-сосудистых заболеваний:

- немодифицированные детерминанты или факторы: старение, пол, менопауза, циркадные ритмы, генетические факторы, которые способствуют возникновению дислипидемий, гипертензии, ожирения, толерантности к глюкозе, сахарного диабета
- модифицированные детерминанты или факторы: анатомические, физиологические и метаболические особенности (дислипидемия, гипертензия, ожирение и распределение жира в организме, нарушение глюкозо-инсулиновой динамики, гематологические, реологические и коагуляционные факторы крови, гипертрофия левого желудочка, физическая подготовка (аэробная мощность) и поведенческие (бихевиоральные) факторы (пищевые привычки, курение, низкая двигательная активность, употребление алкоголя, употребление пероральных контрацептивов и непротивозачаточных эстрогенов, употребление наркотиков (кокаина).

Вероятность развития коронарной болезни сердца и других сердечно-сосудистых заболеваний увеличивается синергично при условии увеличения числа и «мощности» этих факторов риска.

2 СТАРЕНИЕ.

Известно, что атеросклеротический процесс начинается уже в детском возрасте. Однако, с увеличением возраста атеросклеротические изменения прогрессируют и таким образом увеличивается степень риска. Даже, если все остальные факторы риска остаются в «нормальном» диапазоне. Вместе с тем, полностью очевидно, что значительная степень увеличения факторов риска коронарной болезни сердца и инсульта с возрастом связана и с теми факторами риска, на которые можно влиять. Например, для 55 летнего мужчины с высоким комплексным уровнем факторов риска развитие коронарной болезни сердца характерна в 55% и возможность клинического проявления заболевания в течение 6 лет, тогда как для мужчины такого же возраста, но с низким комплексным уровнем возможность развития болезни составляет всего 4%. Видоизменения основных факторов риска в любом возрасте снижает вероятность распространения заболеваний и смертности в результате перенесенных первичных или рецидивирующих сердечно-сосудистых заболеваний. В последние годы большое внимание стали уделять влиянию на факторы риска уже в детском возрасте, для того, чтобы свести до минимума раннее развитие атеросклероза и снизить переход факторов риска с возрастом.

3 ПОЛ, МЕНОПАУЗА, УПОТРЕБЛЕНИЕ ПЕРОРАЛЬНЫХ ПРОТИВОЗАЧАТОЧНЫХ СРЕДСТВ, ЭСТРОГЕНОВ.

В интенсивности развития атеросклероза и сопутствующих сердечно-сосудистых заболеваний определенное место занимают половые различия. По уровню тяжести атеросклероза и интенсивности его развития женщины отстают от мужчин. Но если смертность в результате коронарной болезни сердца остается относительно стабильной (60%) у мужчин после 50 лет, то у женщин с возрастом процент смертности продолжает постоянно расти. Более того, для женщин характерна меньшая вероятность выживания после инфаркта миокарда. Для представителей обоего пола одинаковые основные факторы развития коронарной болезни сердца. Половые отличия в интенсивности развития коронарной болезни сердца частично проявляются особенностями в уровнях факторов риска у мужчин и женщин. Тот или иной фактор риска сердечнососудистых заболеваний поразному влияет на распространенность заболеваний у лиц разного пола и возраста. Так, например, низкий уровень содержания холестерина липопротеидов высокой плотности и развитие диабета оказывают сильное негативное влияние на женский организм, а курение более вредно для мужского организма. До 50-летнего возраста распространенность гипертензии среди женщин более низкая, чем среди мужчин.

Однако, начиная с 50-летнего возраста, ситуация резко изменяется. Кроме того, у молодых женщин, как правило, более благоприятные уровни содержания липидов и липопротеидов в крови, чем у мужчин. Общее содержание холестерина и холестерина низкой плотности в плазме у женщин до 50 лет, как правило, более низкое, чем у мужчин. Одновременно, содержание анти-атерогенного холестерина липопротеидов низкой плотности у женщин значительно более высокое, чем у мужчин любого возраста. Следует также отметить меньшее количество курящих женщин по сравнению с мужчинами. Согласно последних данных, степень развития возникновения первичного инфаркта миокарда у женщин, которые курят новые марки сигарет с меньшим количеством никотина и оксида углерода, такая же самая, как у тех, кто курит сигареты с большим количеством этих вредных веществ.

Наличие сахарного диабета нивелирует преимущества женщин, которые младше 50 лет, с позиций развития сердечно-сосудистых заболеваний. Использование пероральных противозачаточных препаратов значительно повышает риск развития коронарной болезни сердца, а также развитие инсультов и тромбозов у женщин, особенно у тех, кто еще и курит. Это характерно для женщин, которые используют пероральные противозачаточные средства, содержащие 50 мкг эстрогена. Повышение риска коронарной болезни сердца в этом случае связано с нарушением толерантности к глюкозе, гиперинсулинемией, повышенным содержанием триглицеридов и холестерина в плазме, а также с различным влиянием на уровень содержания холестерина липопротеинов высокой плотности, эстрогена и прогестерона. В принципе, содержание холестерина липопротеинов высокой плотности прямо пропорционально содержанию эстрогена и обратно пропорционально содержанию прогестерона.

С другой стороны, результаты большинства исследователей указывают на то, что терапия, направленная на восстановление запасов эстрогенов, которая назначается в период менопаузы, или не влияет, или снижает уровень развития коронарной болезни сердца и атеросклеротического повреждения сосудов, а также общую смертность. Повышение уровня риска коронарной болезни сердца у женщин в период наступления климакса ведет к значительному росту случаев коронарной болезни сердца. У женщин с наступлением физиологического климакса наблюдается увеличение уровня в плазме холестерина липопротеинов высокой плотности по сравнению с женщинами такого же возраста, но у которых еще не начался климакс. Связанное с этим повышение массы тела также способствует росту риска развития коронарной болезни сердца. В связи с этим можно надеяться, что профилактика, направленная на уменьшение массы тела, может предотвратить потенциально негативные изменения факторов риска коронарной болезни сердца и соответственно, снизить риск развития сердечно-сосудистых заболеваний.

4 ГЕНЕТИЧЕСКИЕ ФАКТОРЫ

Значение генетических факторов в развитии коронарной болезни сердца достаточно известно. Для людей, у которых родственники или другие члены семьи болели коронарной болезнью сердца, имели повышенный риск развития сердечно-сосудистой патологии. Ассоциированное увеличение относительно риска в значительной мере колеблется и может быть в 5 раз выше, чем у лиц, родственники которых не страдали сердечно-сосудистыми заболеваниями. Излишний риск особенно высокий, если развитие коронарной болезни сердца у родственников или других членов семьи произошло до 55 летнего возраста. Наследственные факторы способствуют развитию дислипидемии, гипертензии, сахарного диабета, ожирения, которые приводят к заболеваниям сердца. Данные Фримингемского исследования показывают, что смерть родственников вследствие коронарной болезни сердца остается независимым прогностическим фактором риска развития коронарной болезни сердца у их наследников мужского пола, при использовании множественной логистической модели, которая включала пол, возраст, уровень систолического артериального давления, общее содержание холестерина в сыворотке крови, толерантность к глюкозе, относительную массу тела и другие факторы риска.

5 ЦИРКАДНЫЕ РИТМЫ.

Циркадные ритмы вызывают значительные колебания концентрации гормонов в плазме, которые обеспечивают терморегуляцию тела, объем циркулирующей крови, деятельность сердечно-сосудистой системы.

Изменения в функционировании сердечно-сосудистой системы включает изменение частоты сердечных сокращений, артериального давления, систолического объема, тонуса гладких мышечных волокон резистивных сосудов и сопротивление капилляров. Происходят также ритмичные изменения вязкости, коагуляции и фибринолитической активности крови. Эндогенные, циклические и временно колебания физиологических функций осуществляют значительное влияние на ишемические проявления, связанные с коронарной болезнью сердца, атеросклерозом головного мозга.

Например, ишемические проявления коронарной болезни сердца повышаются в первые часы после пробуждения (в основном с 6 часов до полудня). К этим проявлениям относятся стенокардия, ишемические изменения на ЭКГ (симптомные и бессимптомные), снижение порога частоты сердечных сокращений перед ишемией миокарда, инфаркт миокарда и внезапная смерть. Причиной этих явлений есть повышение активности симпатической нервной системы через прогрессивное увеличение уровня содержания катехо-ламинов в плазме крови с 6 часов до полудня.

Это сопровождается повышением частоты сердечных сокращений, артериального давления и сократимости левого желудочка и, соответственно, повышением потребности миокарда в кислороде. Если потребность в кислороде превышает количество кислорода, которое поступает к миокарду, то это может ускорить проявления ишемии сердечной мышцы. Повышение адренэргической активности может вызвать сужение артерий. Увеличению острых инфарктов миокарда и атеротромботических инсультов в ранние часы могут способствовать протромботические факторы, которые циклично проявляются (по-вышенная агрегация тромбоцитов). Доказано также, что циркадные структуры артериального давления у лиц с эссенциальной гипертензией способствуют возникновению гипер-трофии левого желудочка – важного прогностического фактора сердечно-сосудистых заболеваний и смертности.

Таким образом, биологические факторы, такие как мужской пол, ранний климакс, старение и анамнез коронарной болезни сердца являются независимыми факторами риска развития коронарной болезни сердца и других атеросклеротических сердечно-сосудистых заболеваний. Если установлено наличие этих биологических факторов, то необходимо сделать попытку повлиять на те факторы, которое можно видоизменить. Кроме того, пациенты с повышенным риском развития коронарной болезни сердца должны быть особенно осторожными в ранние часы или в первые часы после пробуждения, для того, чтобы свести к минимуму факторы, влияющие на проявления коронарной болезни сердца или инсульт. Этим больным необходимо избегать физических нагрузок и эмоционального напряжения, а также использовать бета-блокаторы, которые уравнивают потребление и поступление кислорода к миокарду, или такие препараты, как аспирин, которые снизят риск развития тромбозов.

6 ОСНОВНЫЕ МОДИФИЦИРОВАННЫЕ ФАКТОРЫ РИСКА.

Известно, что малоподвижный образ жизни и неправильное питание приводят к повышению содержания липидов и липопротеидов в крови, повышению артериального давления и заболевания диабетом. С другой стороны, регулярная двигательная активность существенно нивелирует риск развития коронарной болезни сердца и смертность вследствие этого заболевания. Доказано, что тяжесть протекания атеросклероза и риск развития коронарной болезни сердца увеличивается с возрастанием содержания холестерина липо-протеидов низкой плотности в плазме, что часто связано с высоким употреблением холестерина насыщенных жиров. Риск развития коронарной болезни сердца повышается у лиц с уровнем холестерина выше 200 мг·дл^{-1} или с уровнем холестерина липопротеидов низкой плотности выше 130 мг·дл^{-1} .

Вероятность развития коронарной болезни сердца на протяжении 6 лет увеличивается на 2% в случае увеличения общего холестерина на 1% от 200 мг·дл⁻¹. Риск смертности от коронарной болезни сердца у лиц с высоким уровнем общего холестерина в 4-7 раз бо́лее высокий, чем у лиц с низкими аналогичными показателями. У людей, страдающих сердечно-сосудистыми заболеваниями, общее содержание холестерина, а также уровень холестерина липопротеинов низкой плотности является бо́лее надежным прогностическим фактором смертности вследствие сердечно-сосудистых заболеваний, чем у людей, которые не страдают этой патологией. Сравнение различных контингентов людей в различных странах мира указывает на тесную взаимосвязь между общим содержанием холестерина в сыворотке крови и степенью распространенности сердечно-сосудистых заболеваний. Дополнительным доказательством разницы в уровнях холестерина и заболеваемостью сердечно-сосудистыми болезнями являются пищевые привычки, выявленные при миграционных исследованиях. Если группа мужчин среднего возраста из стран с типично низким употреблением насыщенных жиров и холестерина в сыворотке до 200 мг·дл⁻¹ и низкой заболеваемостью коронарной болезнью сердца иммигрировали в страны, где широко распространена коронарная болезнь сердца, то в меру изменений пищевых привычек у них появились такие же уровни холестерина и такой же риск заболеваемости, что у коренных жителей мужского пола. Известно, что процент энергии, который обеспечивается насыщенными жирными кислотами среднего звена выявили максимальное значение, повышающее общее содержание холестерина и уровень холестерина липопротеинов низкой плотности.

Процент энергии, использованной за счет омега-6-полиненасыщенных жирных кислот, которые содержатся в больших количествах в растительных жирах, снижал уровень холестерина в сыворотке практически в 2 раза. В связи с этим Американская ассоциация по проблемам сердца и национальная академия наук рекомендуют сократить процент энергии, которую получают за счет жиров, до 30%, из них не больше 10% - за счет насыщенных жирных кислот, а также ограничить употребление холестерина до 300 мг/день. Другими пищевыми факторами, которые ведут к снижению общего содержания холестерина, а также холестерина липопротеинов низкой плотности, является снижение массы тела и употребление соответствующих водорастворимых компонентов клетчатки, которые способствуют фекальному выведению холестерина в виде солей желчи и нейтральных стероидов, что способствует увеличению выделения липопротеинов низкой плотности из организма печенью.

Употребление двух омега-3-полиненасыщенных жирных кислот длинного звена, которые находятся в рыбьем жиру и в других морских продуктах, значительно снижает уровни триглицеридов в плазме. В связи с этим Американская ассоциация по проблемам сердца рекомендует употреблять рыбу несколько раз в неделю вместо мяса. Кофе в зернах содержит липидорастворимую фракцию, которая вызывает повышение содержания общего холестерина, а также холестерина липопротеинов низкой плотности, однако, во время фильтрации эта фракция исчезает. Недавно появились сообщения о независимой положительной взаимосвязи между употреблением большого количества кофе и повышением риска развития заболеваний сердца. Прогрессирование коронарной болезни сердца можно снизить или даже добиться ее регрессирования благодаря значительному снижению холестерина липопротеинов низкой плотности в плазме с помощью изменения рациона питания или приема различных медикаментозных препаратов на протяжении 1-2 лет. Изменение способа жизни, в том числе и значительное снижение уровня холестерина липопротеинов низкой плотности за счет вегетарианской диеты, снижение массы тела в среднем на 10 кг, двигательная активность средней интенсивности, отказ от курения, занятия способствующие снижению уровня стресса, могут привести к значительному снижению поражения коронарных артерий в среднем через 1 год.

7 ГИПЕРТЕНЗИЯ И РИСК ГИПЕРТРОФИИ ЛЕВОГО ЖЕЛУДОЧКА СЕРДЦА

Факторами риска эссенциальной артериальной гипертензии являются анамнез, старение, избыточная масса тела, избыточное злоупотребление соли (более 3 г/день), низкое соотношение употребления полиненасыщенных жирных кислот, низкая двигательная активность и психологические стрессы.

Изолированная систолическая гипертензия (систолическое артериальное давление ≥ 160 мм.рт.ст. и диастолическое ≤ 90 мм.рт.ст) выявляется в основном у людей старшего возраста и больных сахарным диабетом, и обусловлена снижением эластичности аорты, что связано с развитием атеросклероза. Независимо от этиологии повышенные уровни систолического и диастолического артериального давления имеют прогностическую взаимосвязь с последующим возникновением осложнений сердечно-сосудистых заболеваний. Эти осложнения включают не только проявления коронарной болезни сердца с летальным и нелетальным исходами, а и транзиторные нарушения мозгового кровообращения (так званые «небольшие инсульты»), атеросклеротический и геморрагический инсульты, окклюзивные заболевания периферических сосудов, гипертрофию левого желудочка сердца и сердечную недостаточность.

Гипертрофия левого желудочка является собой адаптационное увеличение массы миокарда в ответ на хроническое физиологическое или патологическое увеличение нагрузки на сердце. Гипертрофию левого желудочка чаще всего вызывает артериальная гипертензия. Симметричное уплотнение стенок левого желудочка без расширения его полости («концентрическая» гипертрофия левого желудочка) происходит из-за хронического увеличения общего периферического сопротивления, связанного с постоянным повышением артериального давления, особенно систолического. Существует мнение, что активность симпатической нервной системы и ангиотензина II способствуют патогенезу гипертрофии левого желудочка у лиц, страдающих артериальной гипертензией.

В эксперименте показано, что гипертрофия левого желудочка имеет такие последствия:

1. повышение энергетических потребностей миокарда;
2. истощение энергобогатых источников фосфата;
3. повышение синтеза месенджера РНК и концентрации РНК в рибосомах;
4. стимулирование синтеза сократительных и митохондриальных белков и образования саркомеров;
5. повышенный синтез ДНК;
6. повышенное откладывание коллагена и фиброзной ткани в сердце.

С начала этот адаптационный процесс хорошо переносится и дает положительное влияние, так как снижает нагрузку на стенки левого желудочка, нормализуя отношение радиуса полости и толщины ее стенок. Однако, при достижении критического уровня массы миокарда функциональный резерв желудочков и резерв кровотока нарушаются и может развиться эктопическая активность желудочков с развитием опасных для жизни аритмий и застойная сердечная недостаточность. Взаимосвязь между артериальным давлением и риском развития сердечно-сосудистых заболеваний носит линейный характер. То есть процент изменения риска заболеваний сердца, связанный с уровнем артериального давления, одинаковый при всех уровнях в рамках диапазона, который рассматривается.

Так в Фремингемском исследовании 18-летний относительный риск смертности от коронарной болезни сердца и инсульта у мужчин в возрасте 45-74 года с диастолическим артериальным давлением в момент регистрации 80 -89 мм.рт.ст был в 2 раза выше, чем у мужчин с показателями диастолического артериального давления ниже 80 мм.рт.ст. При наличии диастолического артериального давления в момент регистрации 105 мм рт.ст. относительный риск смерти вследствие ишемической болезни сердца был в 4 раза выше, а риск развития инсульта – в 5 раз выше, чем у мужчин с показателями диастолического артериального давления ниже 80 мм рт.ст. Все это свидетельствует о необходимости проведения первичной профилактики гипертензии и осложнений сердечно-сосудистых заболеваний уже у лиц с пограничной гипертензией и гипертензией 1 стадии. Наличие гипертрофии левого желудочка у мужчин или женщин любого возраста, которые страдают гипертензией, значительно повышает риск проявлений сердечно-сосудистых заболеваний.

Повышается риск развития инсультов, застойной сердечной недостаточности, клинических проявлений коронарной болезни сердца, включая внезапную смерть. Выявленные на ЕКГ структурные изменения левого желудочка – признак очень неблагоприятного прогноза, потому что согласно ЕКГ-критериям амплитуды QRS это связано с вдвое большим риском развития гипертрофии левого желудочка. Рентгенологически доказанное увеличение сердца связано с наполовину меньшей степенью повышенного риска развития сердечно-сосудистых заболеваний в сравнении с ЭКГ-показателями гипертрофии левого желудочка. С целью уменьшения риска осложнений при наличии сердечно-сосудистых заболеваний, а также смертности, связанных с гипертрофией левого желудочка, необходимо реверсирование гипертрофии левого желудочка, а также гипертрофических изменений в миоцитах артериол. Существует взаимосвязь между снижением артериального давления при помощи гипотензивных препаратов и реверсированием гипертрофии левого желудочка.

8 КУРЕНИК, КАК РИСК РАЗВИТИЯ СЕРДЕЧНО-СОСУДИСТЫХ ЗАБОЛЕВАНИЙ.

Установлено, что курение- один из основных факторов, которые обуславливают развитие сердечно-сосудистых заболеваний, а прекращение курения снижает этот риск. Что касается категорий высокой степени риска, изученных в Фремингемском исследовании, то у лиц, которые выкуривали 20 и более сигарет в день, вероятность возникновения сердечных приступов была в 2 раза больше, смертность следствии ишемической болезни сердца – на 70 % выше, а вероятность внезапной смерти – в 3 раза выше, чем у некурящих. У заядлых курильщиков (которые выкуривали по 2 и больше пачки сигарет в день) вероятность возникновения заболеваний сосудов была в 4 раза выше, а коэффициент смертности вследствие коронарной болезни сердца – в 2 раза выше. Риск инсульта (тромбоэмболического и геморрагического) также повышается в 1,5-3 и 3-4 раза соответственно у заядлых курильщиков.

Научные исследования убедительно доказывают, что прекращение курения значительно снижает риск инфаркта миокарда и смерти. Известно, что в сигаретном дыму содержится 4000 химических компонентов. Из них никотин и оксид углерода являются основными элементами, которые негативно влияют на сердечно-сосудистую систему. Возможные механизмы повышения риска развития сердечно-сосудистых заболеваний под влиянием никотина определяется тем, что никотин обладает адренэргическим стимулирующим влиянием, что приводит к повышению потребности миокарда в кислороде и увеличению аритмий и снижению порога фибрилляции желудочков.

Токсичность оксида углерода приводит к снижению кислороднотранспортной функции крови, а также доставки кислорода к сердечной мышце в результате образования карбоксигемоглобина; нарушается аэробный метаболизм в миокарде, происходит отрицательное инотропное влияние, снижается порог фибрилляции желудочков. Происходит прямое и опосредованное синергичное влияние никотина и оксида углерода на прогрессирование и тяжесть протекания атеросклероза, а именно снижается уровень холестерина липопротеидов высокой плотности в плазме, повышается адгезивность тромбоцитов и увеличивается потенция тромбообразования. Таким образом, есть убедительные аргументы считать, что никотин и оксид углерода повышают риск развития инфаркта миокарда с летальным или нелетальным исходом и внезапной смерти у лиц, которые систематически курят, причем эти факторы риска действуют синергично с другими основными факторами.

9 ОЖИРЕНИЕ И РАЗВИТИЕ СЕРДЕЧНО-СОСУДИСТЫХ ЗАБОЛЕВАНИЙ.

Ожирение считается одним из факторов, которые приводят к возникновению многих заболеваний, в том числе инсулинзависимого сахарного диабета и некоторых форм рака. Установлена связь между относительной массой тела и коэффициентом смертности. Фремингемским и другими исследованиями установлена взаимосвязь между структурным распределением жира в организме и атеросклеротическими сердечно-сосудистыми заболеваниями и связанной с ними смертностью. Преобладание жира в области живота (ожирение по мужскому типу) ассоциируется с повышенным риском развития сердечно-сосудистых заболеваний и преждевременной смертью у мужчин и женщин в сравнении с общим ожирением (ожирением по женскому типу). Следует отметить, что избыток висцерального жира также тесно связанный с повышением риска сердечно-сосудистых заболеваний, гипертензии и сахарного диабета. Результаты многочисленных эпидемиологических исследований свидетельствуют, что ожирение – это основной фактор риска развития инсулинзависимого сахарного диабета (тип II) наряду с наследственными факторами и ограниченной двигательной активностью. Диабет, в свою очередь, заметно повышает риск ишемической болезни сердца, инсульта, окклюзивных заболеваний периферических сосудов, нарушения функции почек и преждевременной смерти.

Повышенный уровень инсулина в крови приводит к повышению артериального давления, вызывает липидо-липопротеидные нарушения в крови, и усиливает тяжесть атеросклероза даже у тех лиц, которые не страдают сахарным диабетом. Большое значение в предупреждении влияния на факторы риска сердечно-сосудистых заболеваний уделяется рациональному питанию.

С возрастом некоторые факторы риска возникновения сердечно-сосудистых заболеваний играют меньшую роль в их развитии, например, содержание липидов в крови, нарушение толерантности к глюкозе, фибриноген.

ВЫВОДЫ:

1. Немодифицированные факторы риска развития сердечно-сосудистых заболеваний – это старение, пол, менопауза, циркадные ритмы, генетические факторы, которые способствуют возникновению дислипидемий, сахарный диабет. Немодифицированные факторы в синергизме с модифицированными факторами значительно повышают риск развития сердечно-сосудистых заболеваний. Чем больше на организм человека влияет факторов риска, тем выше вероятность возникновения заболеваний.

2. Модифицированные факторы риска развития сердечно-сосудистых заболеваний: анатомические, физиологические и метаболические особенности (дислипидемия, гипертензия, ожирение и распределение жира в организме, нарушение глюкозо-инсулиновой динамики, гематологические, реологические и коагуляционные факторы крови, гипертрофия левого желудочка) и поведенческие факторы (пищевые привычки, курение, низкая двигательная активность, употребление алкоголя, употребление пероральных контрацептивов и непротивозачаточных эстрогенов, употребление наркотиков) приводят к развитию сердечно-сосудистых заболеваний. Модифицированные факторы риска можно ослабить или даже исключить различными профилактическими мероприятиями.

Список литературы

- Заболевания сердца и реабилитация* под ред. Поллока М.Л. и Шмидта Д.Х. - Киев, Олимпийская литература.- 2000.- 407 с.
- ЛИСИЦЫН Ю.П. (ред.) // *Комплексные социально-гигиенические исследования, концепция формирования здорового образа жизни*: Сб. научных трудов. М., 1991.- 257 с.
- ЛИСИЦЫН Ю.П. *Концепция формирования здорового образа жизни* // Сб. научных трудов. М., 1991. С. 3-27.
- ПАФФЕНБАРГЕР Р.С., Ольсен Э. *Здоровый образ жизни*. –Киев.-Олимпийская литература. -1999.-320с.

Recenzenti:

doc. Inga URADNIKOVA, PhD.,

doc. Vasilij Mironovič ZAPLATINSKI, CSc.

ПРОБЛЕМЫ БЕЗОПАСНОСТИ ТРУДА ЖЕНЩИН НА ПРОИЗВОДСТВЕ

SECURITY ISSUES OF WOMEN'S LABOR IN THE PRODUCT

ТАИРОВА Тамара¹

АННОТАЦИЯ: Статья посвящена проблеме производственного травматизма женщин на производстве. Проанализирована динамика показателей риска травмирования женщин на производстве, изучены обстоятельства и причины несчастных случаев на предприятиях разных отраслей промышленности, определены особенности женского травматизма, получены количественные характеристики влияния факторов на травматизм и построена математическая модель прогнозирования показателей травматизма женщин на производстве. Системный подход к анализу несчастных случаев позволил идентифицировать доминирующие причины и обстоятельства, которые приводят к травматизму женщин на производстве.

Ключевые слова: прогнозирование, производственный травматизм, системный подход, безопасность труда женщин, обстоятельства и причины несчастных случаев.

ABSTRACT: The article investigates the problem of injuries women in the workplace. The dynamics of risk indicators of injury to women in the workplace are investigated, the circumstances and causes of accidents with in the various industries are examined, especially the women's injuries are defined, the quantitative characteristics of the influence of factors on the injuries received and mathematical prediction model injury rates of women in the workplace system is built. Systematic approach to the accidents analysis is allowed to identify the dominant causes and circumstances that led to the injury of women in the workplace.

Key words: forecasting, industrial injuries, systemic approach, safety of women, circumstances and causes of accidents. especially women's injuries

ВВЕДЕНИЕ

Анализ количественных и качественных характеристик населения за последнее десятилетие, свидетельствует о том, что Украина находится в состоянии глубокого демографического кризиса, который характеризуется депопуляцией, старением населения, и уменьшением средней продолжительности жизни. Причинами этого, наряду с другими внешними причинами, есть травмы, несчастные случаи на производстве, в том числе со смертельным исходом. Озабоченность вызывает тот факт, что наибольшее количество погибших и тяжело травмированных в несчастных случаях, которые произошли при выполнении работниками трудовых обязанностей, приходится на активную возрастную группу возрастом 35-59 лет, среди которых женщины составляют около 10%. Такая ситуация отрицательно влияет на развитие продуктивных сил, уровень благосостояния населения и общую экономическую и демографическую ситуацию в стране.

Острота этой проблемы вызвана ещё и тем, что женщина выполняет две приоритетные функции: работа в общественном производстве и материнство. Так, Конвенция МОТ № 103 об охране материнства (пересмотрена в 1952 г.) устанавливает повышенные требования к охране труда женщин на производстве и в сельском хозяйстве.

Особое внимание охране труда женщин уделяется в законодательстве Украины. Безопасность труда женщин на производстве основывается на конституционных правах на надлежащие, безопасные и здоровые условия труда (включая запрет использовать труд женщин на опасных для их здоровья работах), на охрану здоровья, медицинскую помощь и медицинское страхование, на социальную защиту, включая право на обеспечение в случае полной, частичной или временной потери трудоспособности, потери кормильца.

¹ Кандидат химических наук, старший научный сотрудник: заведующая сектором Государственное учреждение «Национальный научно-исследовательский институт промышленной безопасности и охраны труда». Украина, e-mail: tairovatn@ukr.net

Согласно ст.10 Закона Украины «Про охрану труда» не разрешается использование труда женщин на тяжелых работах и на работах с вредными или опасными условиями труда, на подземных работах, за исключением некоторых подземных работ (не физических работ или работ, связанных с санитарным и бытовым обслуживанием), а также привлечение женщин в подъем и перемещению предметов, вес которых превышает установленные для них граничные нормы поднятия и перемещения тяжелых предметов.

В научных трудах зарубежных ученых освещаются теоретические исследования по вопросам безопасности, при этом необходимо отметить работы Korzeniowski L., Peplonski A.¹ и Swiniarski J.² В публикациях отечественных авторов большое внимание уделяется теоретическим и методологическим подходам к проблемам охраны труда женщин на производстве в трудовом законодательстве. Исследованиям этих проблем занимались А. Пазенок, Г. Яблонская, Н. Щербюк, О. Самарина, И. Шамшина. В своей работе Н. Щербюк³ указывает на то, что к оценке гендерных аспектов существуют разные подходы в трудовых правоотношениях. Позиция ученых в этом вопросе не однозначна, так одни настаивают на отмене запрета использовать труд женщин на тяжелых, вредных и опасных работах, в ночное время (Самарина О.В.⁴), а другие считают, что целесообразно сохранить эти положения в законодательстве, но с определенными дополнениями (Шамшина И.И.)⁵. Некоторые аспекты женского травматизма на производстве нашли отражение в публикации Шапошниковой С.В.⁶ Однако, несмотря на большое количество публикаций по вопросам трудового регулирования труда женщин, вопросы безопасности труда женщин и производственного травматизма мало изучены.

ЦЕЛЬ И ПОСТАНОВКА ЗАДАЧИ

Целью исследований является изучение условий и безопасности труда женщин на производстве, особенности производственного травматизма женщин и построение математической модели, позволяющей прогнозировать показатели травматизма.

Для решения поставленных задач было изучено состояние занятости женщин на производстве, условий и безопасности труда женщин по видам деятельности, уровень травматизма, в том числе со смертельным исходом, за период 2005...2012 годы, причины несчастных случаев, их связь с возрастом потерпевших и другими факторами.

РЕЗУЛЬТАТЫ ИССЛЕДОВАНИЙ

Согласно данных статистики общее количество штатных сотрудников в Украине, занятых экономической деятельностью в 2012 году, составляло свыше 10,3 млн. человек, из них женщины – 52,8%.

¹ Korzeniowski L. Peplonski A. *Wiwia gospodarczy, historia I wspolczesnosc.* – Krakow, EAS, 2005, – s. 244.

² Zob. Świniarski J., *Filozoficzne...op. cit.*s.13; Świniarski J., *O naturze bezpieczeństwa. Prolegomena do zagadnień ogólnych*, Warszawa-Pruszków 1997.

³ Щербюк Н. Єдність і диференціація правового регулювання праці жінок / Н. Щербюк // *Право України*. 2009. – № 1. – С. 63- 66.

⁴ Самарина О.В. Социальная защита женщин и семейная политика в современной России / О. В. Самарина // *Вопросы экономики*. 2003. – № 3. – С. 131-134.

⁵ Шамшина И.И. Право работника на охрану труда как ведущий фактор формирования трудовых правоотношений в условиях рынка / *Актуальные проблемы права: Теория і практика. Збірник наукових праць Східноукраїнського нац. Ун-ту.* – Луганськ: Вид-во Східноукр. Нац. Ун-ту. – 2000. – С.109-116.

⁶ Шапошникова С.В. Врахування гендерного аспекту при аналізі виробничого травматизму. *Вісник ПДТУ*, №2 (23), с.292-296, 2011.

Во всех сферах общественного производства было занято более 9,8 млн. женщин (48,4% от всего занятого населения). Занятость женщин преимущественно преобладает в таких видах экономической деятельности, как предоставление коммунальных и индивидуальных в сфере услуг, в гостинично-ресторанной сфере, образовании и охране здоровья, где преимущественно работают женщины (60-83%). В тоже время такие высокооплачиваемые отрасли экономики, как транспорт и строительство остаются «мужскими» видами деятельности. Мужчины доминируют в профессиональных группах, которые относятся к рабочим профессиям, а также среди занятых в группе «Законодатели, высшие государственные служащие, руководители и менеджеры» (управители). Каждая пятая женщина занята у группе «профессионалы» или в «сфере торговли и услуг».

Наивысший уровень занятости регистрировался среди мужчин в возрасте 30-34 года, а наименьший – среди женщин в возрасте 15-24 и 60-70 лет. Анализ занятого населения по возрасту свидетельствовал о том, что занятость мужчин превышала женскую в возрастных группах до 39 лет, тогда как в возрастных группах после 40 лет, в основном, преобладают женщины. Общее количество работающих в возрасте 15-34 года составляло 32,0 % от общего количества штатных сотрудников, причем доля молодежи среди женщин и мужчин существенно не отличалась и составляла соответственно 31,3 % и 32,9 %.

Санитарно-гигиенические условия труда, степень безопасности оборудования, безопасные приемы выполнения работ характеризуют состояние охраны труда на предприятии и уровень производственного травматизма. Для женщин на всех предприятиях должны быть обеспечены рабочие места с допустимыми условиями труда, которые характеризуются такими факторами среды и трудового процесса, которые не превышают установленных гигиенических нормативов для рабочих мест. Наличие на рабочем месте химических веществ первого и второго класса, патогенных микроорганизмов, а также веществ, которые имеют аллергическое, канцерогенное, мутагенное воздействие, противопоказано женщинам детородного возраста. Однако, по данным статистики на тяжелых ручных работах в промышленности работает 20 %, а в строительстве – более 25 % женщин от общего количества работающих. В цехах с тяжелыми и опасными (и даже с особенно тяжелыми и опасными) условиями труда женщин насчитывается более 30 %.

Большинство работающих подвергаются совместному воздействию нескольких вредных факторов – химических и физических, влияние которых усиливается, тяжестью и напряженностью труда, значительным психоэмоциональным напряжением. Длительная работа во вредных условиях приводит к профессиональной заболеваемости. Анализ профессиональной заболеваемости показал, что профессиональная патология у женщин закладывается уже в молодом возрасте во время работы в неблагоприятных условиях труда¹. По данным ведомственной отчетности по форме №1-УБ было установлено, что в условиях, которые не отвечали санитарно-гигиеническим нормам, в 2011 году работало более 153 тыс. женщин или 20,2% от общего количества работающих в указанных условиях.

И несмотря на то, что существует перечень видов работ, запрещенных для женщин, вредных для их здоровья и здоровья будущих детей, количество женщин, которые работают в тяжелых и вредных условиях снижается очень медленно².

¹ Кундієв Ю.І., Нагорна А.М. Професійне здоров'я в Україні. К.: Авіценна, 2006.- 316 с.

² Особливості охорони праці жінок і неповнолітніх. [Електронний ресурс]. – Режим доступу : <http://library.if.ua/book/86/6070.html>.

Много женщин продолжают в ночных сменах, нарушаются нормы перемещения груза женщинами¹. Прямым следствием неудовлетворительных условий и охраны труда является производственный травматизм, который приводит к значительным потерям трудового потенциала страны. Для оценки травматизма женщин на производстве и установления причин несчастных случаев с тяжелым и смертельным исходом был выполнен детальный анализ статистических данных по травматизму с учетом его распределения (группировки) по количественным признакам пострадавших (возраст, стаж работы по профессии) и по атрибутивным (профессия, вид экономической деятельности).

Анализ статистических данных по травматизму показал, что травматизм среди мужчин значительно выше, чем среди женщин. Мужчины заняты в более тяжелых и травмоопасных профессиях, более склонны к рискованному поведению. Кривая количества смертельно травмированных женщин на производстве показывает снижение показателей травматизма (рис. 1). Эта тенденция к снижению наметилась в 2005 году и сохраняется до 2012 года. Абсолютные показатели травматизма женщин со смертельным исходом в 2012 году по сравнению с 2003 годом снизились в 2,15 и 2,8 раза. В 2012 году общий травматизм женщин на производстве составлял 21,4 % от общего количества травмированных, а со смертельным исходом – 6,8 % от общего количества погибших (рис.1).



Рис.1 Динамика показателей производственного травматизма

Самый высокий уровень женского травматизма с тяжелым и смертельным исходом был зарегистрирован в тех видах экономической деятельности, где отмечался наивысший уровень занятости женщин, т.е. в социально-культурной сфере - 46,6 %. Распределение показателей травматизма женщин с тяжелым и смертельным исходом по видам экономической деятельности представлено на рис. 2.

Для определения зависимости уровня производственного травматизма женщин от количества занятых на производстве женщин, а также установление характера этой связи использовали корреляционный и регрессионный методы анализа. Анализ проводили по основе статистических данных за 10 лет (2003...2012 годы).

¹ [Электронный ресурс]. – Режим доступа : <http://www.ohoronapraci.com.ua/node/78>.



Рис.2. Распределение показателей травматизма женщин по видам экономической деятельности

Обработка исходной информации и построение корреляционного поля позволили наглядно определить наличие зависимости между количеством травмированных и работающих женщин (рис. 3).

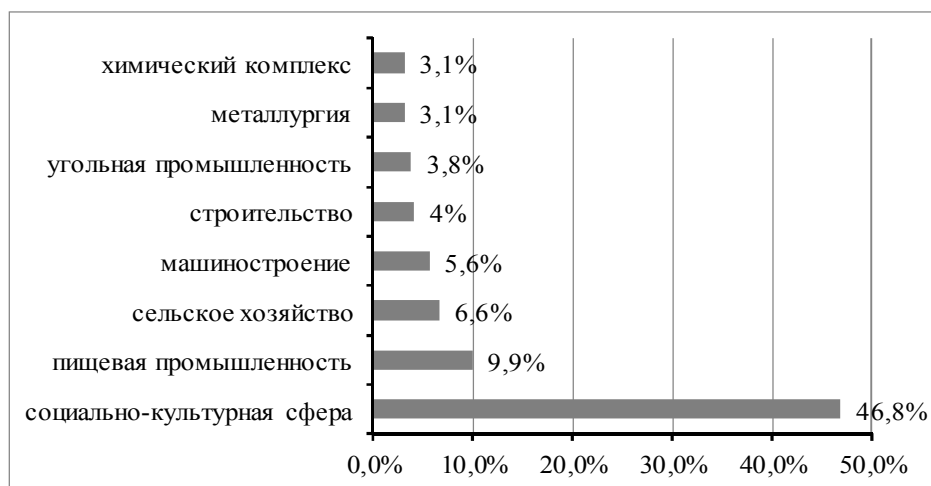

Рис.3. Зависимость между количеством работающих и травмированных женщин

Математическое выражение зависимости между количеством работающих женщин на производстве (факторный признак) (X) и уровнем их травматизма (результативный признак) (Y) представлено параболой второго порядка. Уравнение связи между X и Y как аппроксимативной функции имеет вид:

$$\hat{Y}_X = a_0 + a_1 x + a_2 x^2,$$

где a_0, a_1, a_2 – параметры уравнения;

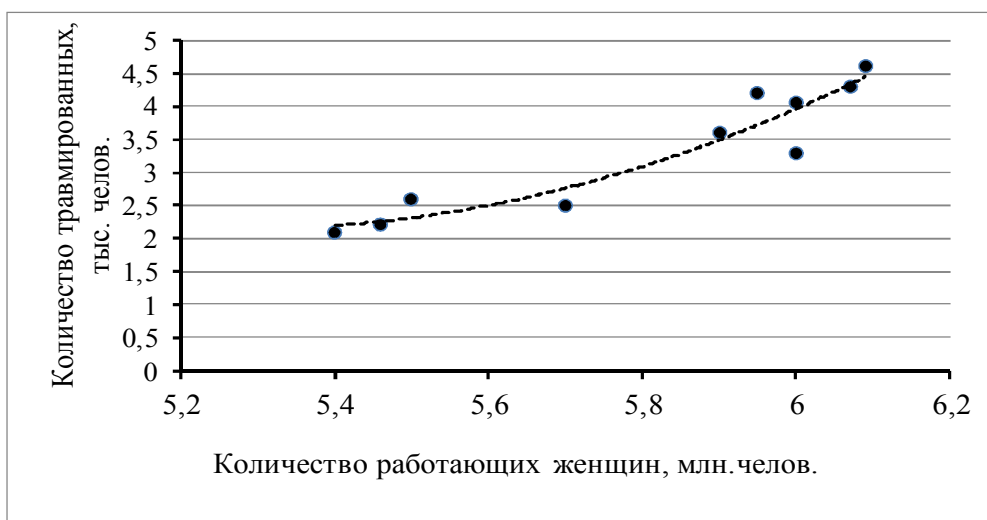
\hat{Y}_X – Место для формулы. сглаженное среднее значение результативного признака.

Определив параметры уравнения (a_0, a_1, a_2) и подставив их значения, получили уравнение параболы второго порядка:

$$\hat{Y}_X = 101,3 - 37,52 x + 3,5496 x^2$$

Для оценки тесноты связи между результативным и факторным признаками провели дополнительные расчеты и определили корреляционное соотношение по формуле:

$$r_{yx} = \sqrt{\frac{\sum(\hat{Y}_X - \bar{Y})^2}{\sum Y - (\sum Y)^2}} = \sqrt{0,672} = 0,820$$

Поскольку значение корреляционного отношения близко к единице, то это свидетельствует о наличии тесной связи между количеством работающих женщин и показателями их травматизма на производстве. Для установления достоверности вычисленного коэффициента корреляции использовали критерий Стьюдента (t - критерий):

$$t_r = \frac{|r|}{\mu_r} = \frac{0,820}{0,109} = 7,5,$$

где μ_r – средняя ошибка коэффициента корреляции, которую определяли по формуле:

$$\mu_r = \frac{1 - r^2}{\sqrt{n - 1}} = \frac{1 - 0,672}{3} = 0,109$$

При достаточно большом числе наблюдений ($n > 50$), коэффициент корреляции считается достоверным, если он превышает свою ошибку в три и больше раз.

$$t_r = \frac{|r|}{\mu_r} = \frac{0,820}{0,109} = 7,5$$

Поскольку $t_r > t_T$ ($7 > 3$), то зависимость производственного травматизма женщин от количества работающих женщин считается доказанной.

Анализ производственного травматизма с тяжелым и смертельным исходом среди женщин показал, что 74% несчастных случаев произошли вследствие 3-х видов событий: действие предметов, которые двигаются, разлетаются и вращаются - 12,6%, падение потерпевшего 19,9% (причем, за последние семь лет количество женщин получивших тяжелые травмы через падение с высоты увеличилось в 2,5 раза) и дорожно-транспортные происшествия (далее – ДТП) – 41,5%. 69% несчастных случаев через ДТП в которых женщины получили тяжелые и смертельные травмы, произошли через неправильные действия или бездеятельность других лиц. Причем, основными причинами дорожно-транспортных происшествий было нарушение правил дорожного движения участниками дорожного движения 34,6%, неудовлетворительное техническое состояние транспортных средств. Причины других видов несчастных случаев, в которых женщины были травмированы - это неудовлетворительное техническое состояние производственных объектов, зданий, сооружений, инженерных коммуникаций, территорий, средств производства и транспортных средства - 9,9%, нарушение трудовой и производственной дисциплины – 14,6%, нарушение требований безопасности во время эксплуатации оборудования, машин и механизмов.

При изучении возрастных особенностей женского травматизма в целом по стране было установлено, что наиболее травмоопасным возрастом для женщин являются интервалы 25-29 и 45-49 лет. Поскольку каждая из ведущих отраслей промышленности имеет свои особенности по травмирующим факторам, характеру травм, то существуют также отличия и по возрастным характеристикам потерпевших. В строительстве, химическом комплексе, машиностроении и сельском хозяйстве наибольшее количество тяжело травмированных и погибших женщин зарегистрировано в возрасте 45-49 лет, в пищевой промышленности – 30-34 и 50-54 года, а в социально-культурной сфере – 25-29 и 50-54 года.

При анализе зависимости женского травматизма от стажа работы по профессии было установлено, что более 25% тяжело травмированных и погибших женщин получили травмы в первый год работы по профессии. Причем, с увеличением профессионального стажа работы наблюдается устойчивая тенденция снижения уровня травматизма женщин (рис.4).



Рис. 4. Зависимость травматизма женщин от стажа работы по профессии

Высокий уровень женского травматизма с тяжелым и смертельным исходом отмечается среди работников таких профессий: руководители – свыше 10 %, разнорабочие 7,4 %, машинисты 5,5 %, работники сферы здравоохранения и социальной сферы – свыше 5,0 %, операторы 3,3 %, врачи, учителя, фельдшеры, швеи по 2,5% и выше. При чем, профессиональные травмы, характерные для некоторых групп профессий в Украине, происходят и в других странах. Например, высокий уровень травматизма среди работников сферы здравоохранения и социальной сферы регистрируется в США, при чем травмы, в основном, получают медицинские сестры, санитарки, сиделки и обслуживающий персонал¹.

ВЫВОДЫ

Анализ количественных и качественных характеристик травматизма показал, что среди погибших и тяжело травмированных в несчастных случаях на производстве женщины составляют около 10%, причем наивысший уровень травматизма с тяжелым и смертельным исходом регистрировался в социально-культурной сфере. Изучена зависимость уровня травматизма женщин на производстве от количества работающих женщин и установлено ее математическое выражение, которое может быть использовано для прогнозирования показателей травматизма женщин на производстве. Полученные результаты могут быть использованы для своевременной разработки превентивных мероприятий, направленных на улучшение условий и безопасности труда на производстве.

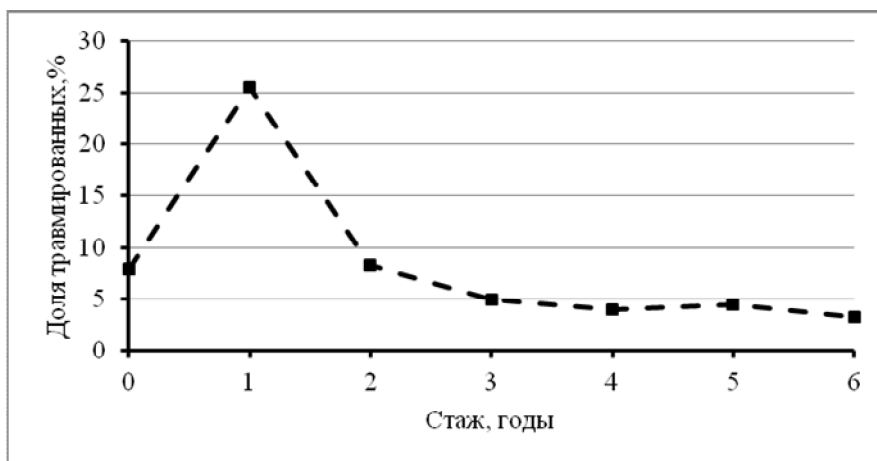
¹ Медперсонал часто получает травмы на рабочем месте. [Электронный ресурс]. – Режим доступа : <http://www.abc-gid.ru/news/show/3826/>

Список литературы

- Korzeniowski L. Peplonski A. *Wiwia gospodarczy, historia I wspolczesnosc.* – Krakow. EAS. 2005. – s. 244.
- Zob. Świniarski J. , *Filozoficzne...op. cit.*s.13; Świniarski J. *O naturze bezpieczeñstwa. Prolegomena do zagadnieñ ogólnych*, Warszawa-Pruszków 1997.
- Щербюк Н. Єдність і диференціація правового регулювання праці жінок / Н. Щербюк // *Право України*. 2009. – № 1. – С. 63- 66.
- Самарина О.В. Социальная защита женщин и семейная политика в современной России / О. В. Самарина // *Вопросы экономики*. 2003. — № 3. -С. 131-134.
- Шамшина И.И. Право работника на охрану труда как ведущий фактор формирования трудовых правоотношений в условиях рынка / *Актуальные проблемы права: Теория і практика. Збірник наукових праць Східноукраїнського нац. Ун-ту.* – Луганськ: Вид-во Східноукр. Нац. Ун-ту. – 2000. – С.109-116.
- Шапошникова С.В. Врахування гендерного аспекту при аналізі виробничого травматизму. *Вісник ПДТУ*, №2 (23), с.292-296, 2011.
- Кундієв Ю.І., Нагорна А.М. *Професійне здоров'я в Україні*. К.: Авіценна, 2006.- 316 с.
- Особенности охраны праці жінок і неповнолітніх. [Електронний ресурс]. – Режим доступу <http://library.if.ua/book/86/6070.html>.
- [Електронний ресурс]. – Режим доступу : <http://www.ohoronapraci.com.ua/node/78>.
- <http://www.abc-gid.ru/news/show/3826/>.

Recenzenti:

doc. Inga URADNIKOVA, PhD.,

doc. Vasilij Mironovič ZAPLATINSKI, CSc.

PRÁVNE NÁSTROJE BOJA S EXTRÉMIZMOM
V SLOVENSKEJ REPUBLIKE
PO 01.02.2014

LEGAL INSTRUMENTS TO FIGHT EXTREMISM IN SLOVAKIA
AFTER 01.02.2014

TOMA Peter¹

ABSTRAKT: Spoločnosť čím ďalej tým viac používa pojem extrémizmus. Pritom veľa ľudí ani nepozná podstatu, čo sa za týmto pojmom skrýva a taktiež nepozná dôsledky dopadu extrémizmu. Väčšina spoločnosti si pojem extrémizmus spája najmä s prejavmi rasizmu a xenofóbie, pretože rasovo motivované útoky stále boli a naďalej sú aktuálnym problémom. Oblasť extrémizmu je však oveľa širšia a nie všetky jeho prejavy sú v počiatočných štádiách viditeľné.

Kľúčové slová: Extrémizmus, pravicový extrémizmus, ľavicový extrémizmus, právo, sloboda, trestný čin, priestupok, rasa, neľudskosť, genocída, nacionalizmus.

ABSTRACT: The company increasingly uses the term extremism . While many people does not even know the essence of what lies behind this concept and also knows the consequences of the impact of extremism . Most of the notion of extremism associated with particular manifestations of racism and xenophobia , as racially motivated attacks ever been and continue to be the actual problem . The area extremism is much broader and not all of its manifestations are visible in the early stages .

Keywords: Extremism, right-wing extremism, left-wing extremism, law, freedom, offense, croffense, race, inhumanity , genocide , nationalism.

ÚVOD

Udržanie bezpečnosti je zásadným faktorom bezpečnosti ekonomickej vitality našej spoločnosti. Štát je povinný vytvárať efektívne metódy systémov ochrany, tak aby čo najefektnejšie zabezpečil vonkajšiu a vnútornú bezpečnosť. Je potrebné neustále analyzovať vznikajúce bezpečnostné hrozby a prijímať efektívne opatrenia na zamedzenie vznikajúcich hrozieb ohrozenia bezpečnosti a v prípade vzniku ohrozenia bezpečnosti prijímať opatrenia na elimináciu a odstránenie následkov vzniknutého bezpečnostného ohrozenia.

Medzi efektívne nástroje štátu pri zabezpečovaní bezpečnostnej politiky patrí aj zákonodarná iniciatíva navrhovať a prijímať právne normy, pomocou ktorých sa v demokratickej spoločnosti definujú pravidlá fungovania celej spoločnosti. Pomocou právnych noriem je možné účinne bojovať proti a eliminovať už vznikajúce bezpečnostné hrozby. Každá ekonomická analýza určite dá za pravdu tomu, že prevencia je ekonomicky výhodnejšia ako samotné odstraňovanie následkov príčin. Jednou z hrozieb ohrozujúcou bezpečnosť v takmer každom štáte je aj extrémizmus. Nárast prívržencov extrémizmu a prejavov ich činnosti na verejnosti je v poslednej dobe takmer každodennou realitou.

1 EXTRÉMIZMUS A PLATNÁ PRÁVNÁ ÚPRAVA

Platný právny poriadok SR pojem „extrémizmus“ nedefinuje priamo. Z tohto dôvodu bolo potrebné, najmä pre odhaľovanie, objasňovanie a dokumentovanie trestnej činnosti extrémizmu a v neposlednom rade aj pre účely preventívneho pôsobenia zložiek štátu identifikovať orientácie extrémizmu:

- a) *pravicovo orientovaný* - prezentovaný presadzovaním ideí rasizmu, nacizmu, neonacizmu, antisemitizmu, xenofóbie,

¹ JUDr.: externý doktorand Akadémie ozbrojených síl gen. M. R. Štefánika v Liptovskom Mikuláši, pracovník regrutačného strediska Personálneho úradu Trenčín. *Kontaktná adresa: Regrutačná skupina, Hviezdoslavova 16, 911 27 Trenčín. e-mail: peter.toma@mil.sk; peter.toma13@gmail.com*

- b) *ľavicovo orientovaný* - prezentovaný prevažne anarchistickými, antiglobalistickými a antikorporativistickými ideami, radikálnymi ekológmi,
- c) *nábožensky orientovaný* - prezentovaný náboženskými zoskupeniami, ktoré svojou ideológiou, názormi a z nich následne vyvíjanými aktivitami a činnosťami môžu ohrozovať život, zdravie alebo majetok osôb a porušovať všeobecne záväzné právne predpisy.

Extrémizmus na Slovensku je výrazne ovplyvňovaný extrémizmom v okolitých štátoch (Čechy, Poľsko, Nemecko, Maďarsko, ale aj Srbsko). Jeho sprievodným javom je narastajúca závažná trestná činnosť a netolerantný postoj niektorých skupín obyvateľstva k určitým minoritným skupinám, špeciálne k príslušníkom rómskej národnostnej menšiny a cudzincom s rozdielnou farbou pleti. V základných charakteristikách sa najviac inšpiruje scénou z Čiech a Nemecka. Početnosť prívržencov sa odhaduje na približne 2000 osôb, pričom desiatky až stovky z nich sú radikálne a rizikové. Pravicoví extrémisti prevyšujú ľavicovými. V posledných rokoch u nich nastala kvalitatívna zmena v aktivitách smerom k radikalizácii, snahám o rozširovanie členskej základne a aktivitám, ktoré sú viac sofistikované. Členovia niektorých takýchto skupín vyvíjajú aktivity v registrovaných aj neregistrovaných občianskych združeniach.

Súčasná platná právna úprava neberie do úvahy samostatnú kapitolu trestných činov, ktorých páchanie je motivované nenávisťou k určitej skupine osôb a ich skupinovej charakteristike. Niektoré prejavy z nenávisťi /voči rase, národu, farbe pleti/ sú obsiahnuté v trestnom zákone v trestných činoch extrémizmu. Po nadobudnutí účinnosti novely trestného zákona (od 1. septembra 2009), ktorá upravuje postihovanie páchatel'ov za trestné činy súvisiace s extrémizmom, nastal problém s dokazovaním úmyslu - väčšina páchatel'ov nebola odsúdená z dôvodu nedostatočnej dôkaznej hodnoty pribratých znalcov. Z praxe vznikla požiadavka na vytvorenie znaleckých odborov, ktoré by boli použiteľné na odborné posúdenie rôznych extrémistických znakov, symbolov a verbálnych ako aj písomných prejavov extrémistov. Polícia využíva pribratých odborníkov z rôznych odborov, najmä histórie (na symboly vychádzajúce z II. svetovej vojny), ktorí sú spochybňovaní obhajobou na súdoch. Pre efektívny boj s extrémizmom je nevyhnutné aj dostatočné organizačné, personálne a odborné zabezpečenie. Bude potrebné personálne posilniť už existujúce útvary pre boj s extrémizmom¹.

2 EXTRÉMIZMUS AKO TRESTNÝ ČIN

Platný Trestný zákon (zákon č. 300/2005 Z. z.) v XII hlave, Prvý oddiel, zahŕňa trestné činy proti mieru, proti ľudskosti, trestné činy terorizmu, extrémizmu a trestné činy vojnové. Z hľadiska témy semestrálnej práce sa budem venovať a poukážeme na jednotlivé trestné činy z pohľadu trestného práva s poukázaním na základnú charakteristiku skutkových podstat jednotlivých trestných činov extrémizmu.

§ 417 Ohrozenie mieru

§ 418 Genocídum

§ 419 Terorizmus a niektoré formy účasti na terorizme

§ 420 Mučenie a iné neľudskosť alebo kruté zaobchádzanie

§ 420a) Nedobrovoľné zmiznutie

§ 421 Podpora a propagácia skupín smerujúcich k potlačeniu základných práv a slobôd

¹ <http://www.minv.sk/?tlacove-spravy&sprava=boj-proti-extremizmu-by-sa-mal-zintenzivnit>

- § 422 Výroba extrémistických materiálov
- § 422a) Rozširovanie extrémistických materiálov
- § 422c) Prechovávanie extrémistických materiálov
- § 422d) Popieranie a schvaľovanie holokaustu a zločinov politických režimov
- § 423 Hanobenie národa, rasy a presvedčenia
- § 424 Podnecovanie k národnostnej, rasovej a etnickej nenávisti
- § 424a) Podnecovanie, hanobenie a vyhrážanie osobám pre ich príslušnosť k niektorej rase, národu, národnosti, farbe pleti, etnickej skupine alebo pôvodu rodu
- § 425 Neľudskosť

Týmto ustanoveniami sú chránené základné práva a slobody osôb (II. Hlava Ústavy Slovenskej republiky).

K základným právam a slobodám pozri bližšie aj:

- a) Pakt o občianskych a politických právach (vyhláška č. 120/1976 Zb.),
- b) Všeobecnú deklaráciu ľudských práv z 10. decembra 1948,
- c) Dohovor o ochrane ľudských práv a základných slobôd zo 4. januára 1950 (oznámenie č. 209/1992 Zb.).

Objektívna stránka zahŕňa konanie, ktoré spočíva:

1. v podporovaní, ktoré sa vymedzuje ako pomoc najmä materiálna, finančná alebo technickými prostriedkami. Môže však ísť aj o podporu morálnu, napríklad možnosťou uverejniť závadný článok alebo literárne dielo.
2. propagovaní skupiny osôb, ktorá násilím, hrozbou násilia alebo hrozbou inej ťažkej ujmy smeruje k potlačenie základných práv a slobôd. Propagácia spočíva v konaní páchatel'a, ktorý sám alebo za účasti ďalších osôb šíri a presadzuje myšlienky na "násilné" potlačovanie základných práv a slobôd. Propagácia môže byť uskutočnená slovom, vyobrazením, tlačou, prostredníctvom tlačových médií, internetom.

Páchatel'om tohto trestného činu môže byť ktokoľvek (všeobecný subjekt §19 TZ). Subjektívna stránka zahŕňa *zavinenie vo forme úmyslu*. Úmysel musí zahŕňať nielen podporu a propagáciu skupiny osôb, ale aj to, že činnosť tejto skupiny prostredníctvom "násilného" potlačovania smeruje proti základným právam a slobodám.

3 ZMENY V PLATNEJ PRÁVNEJ ÚPRAVE PO 01.02.2014

Počnúc dňom 01.02.2014 začal v Slovenskej republike platiť zákon č. 1/2014 Z. z.¹ Citovaný právny predpis zrušil doterajší zákon č. 479/2008 Z. z. o organizovaní verejných telovýchovných podujatí, športových podujatí a turistických podujatí v znení neskorších predpisov. V čom je zákon č. 1/2014 Z. z. významný pre boj s extrémizmom? Významom tohto zákon je, že nepriamo novelizoval Trestný zákon a zákon č. 372/1990 Zb. o priestupkoch v znení neskorších predpisov.

Najvýraznejšou zmenou v Trestnom zákone od 01.02.2014 je zavedenie trestu zákazu účasti na verejných podujatiach (§ 32 písm. i) § 112 TZ). Uvedené je v súlade s Dohovorom Rady Európy o násilí a nevhodnom správaní pri športových podujatiach a najmä na futbalových zápasoch (Štrasburg, 1985), ktorého je Slovenská republika zmluvnou stranou, v čl. 3 ods. 1 písm. a) obsahuje záväzok/povinnosť signatárskych štátov dohovoru:

¹ Úplné znenie: Zákon č. 1/2014 Z. z. o organizovaní verejných športových podujatí a o zmene a doplnení niektorých zákonov.

“ ... zabezpečiť, aby dostatok poriadkových síl bol pripravený čeliť vypuknutiu násilia a neviazanosti na štadiónoch a v ich bezprostrednej blízkosti, ako aj pozdĺž trás, ktorými prechádzajú diváci”.

Pričom v čl. 3 ods. 1 písm. c) je uvedený ďalší záväzok signatárskych štátov:

“... uplatňovať alebo podľa potreby prijímať zákony, ktoré umožňujú, aby osoby, ktoré boli obvinené z priestupkov spojených s násilím a neviazanosťou divákov, boli stíhané zodpovedajúcimi trestami alebo podľa okolností zodpovedajúcimi administratívnymi opatreniami”.

Tieto navrhované zmeny právnej úpravy majú napomôcť prijaté záväzky riadne naplniť.

Zákon č. 372/1990 Zb. o priestupkoch v znení neskorších predpisov prešiel rozsiahlejším doplnením. Extrémizmus resp. jeho prívrženci sa zviditeľňujú najčastejšie na športových podujatiach. Z tohto dôvodu bolo pri príprave zákona organizovaní športových podujatí rozhodnuté, že sa do pripravovanej právnej normy zapracujú mechanizmy pomocou ktorých bude možné eliminovať náznaky extrémizmu.

S problematikou násilia a neviazanosti divákov (diváckeho násilia) úzko súvisí aj problematika rasizmu, diskriminácie, intolerancie a ostatných prejavov súvisiacich s problematikou extrémizmu. Preto návrh zákona reaguje na právnu medzeru spočívajúcu v tom, že slovenský právny poriadok nepoznal priestupky extrémizmu, v dôsledku čoho niektoré menej závažné formy protiprávneho konania, ktoré nebolo možné posúdiť ako priestupky proti verejnému poriadku alebo ako priestupky proti občianskemu spolunažívaniu. Boli posudzované buď ako trestný čin, čo sa vo viacerých prípadoch javilo ako neprimerane prísne (kriminalizovanie) alebo druhá možnosť bola, že neboli postihnuté vôbec, čo je však vo vzťahu k extrémistickým prejavom a ich náznakom neprijateľné.¹ Uvedené má za dôsledok, že kým doposiaľ orgány činné v trestnom konaní konanie radikálov posudzovali len ako trestný čin a jeho páchatelom hrozilo trestné stíhanie, po novom ich môžu potrestať aj oveľa miernejšie. Prípadoch sa extrémistom navyše neobjaví ani v registri trestov. V praxi to bude znamenať, že orgány činné v trestnom konaní konanie extrémistov môžu vyhodnotiť ako priestupok a vybaviť ho dohovorom či pokutou.

Podľa Priestupkového zákona je možné uložiť ochranné opatrenie “obmedzujúce opatrenie” iba za konkrétne priestupky výslovne uvedené v § 17 ods. 1 Priestupkového zákona. Vzhľadom na navrhované doplnenie priestupkov extrémizmu (§ 47a) sa navrhuje doplnenie týchto priestupkov do skupiny priestupkov, pri ktorých je možné toto ochranné opatrenie uložiť. Ukladanie obmedzujúcich opatrení s odkazom na Priestupkový zákon upravuje aj osobitný zákon (napr. zákon o organizovaní verejných športových podujatí), preto bolo potrebné rozšíriť možnosť ukladania obmedzujúceho opatrenia aj na priestupky, pri ktorých uloženie tohto ochranného opatrenia umožňuje osobitný zákon (zákon o organizovaní športových podujatí).

Navrhovaná zmena má v súlade so zásadou materiálnej spravodlivosti vyriešiť situácie, keď protiprávne konania závažnejšej povahy, ktoré sú stíhané ako trestné činy v trestnom konaní, sú nakoniec orgánmi činnými v trestnom konaní prípadne až súdom konajúcim v trestnej veci prekvalifikované na priestupky a postúpené orgánom príslušným na prejednanie priestupku. V týchto prípadoch v dôsledku dĺžky trvania trestného konania často dochádza k premlčaniu zodpovednosti za priestupok z dôvodu uplynutia priestupkovej premlčacej lehoty, ktorá podľa doterajšej právnej úpravy plynula bez ohľadu na prebiehajúce trestné stíhanie osoby. Ide pritom spravidla o priestupky závažnejšej povahy na hranici ich posúdenia ako trestný čin (prečin).

¹ Ide napr. o prípady verejného obnaženia častí tela (vyhrnutie rukávov, vyzlečenie hornej časti oblečenia), na ktorých je vytetovaný/zobrazený zakázaný extrémistický symbol alebo zobrazenie takého symbolu na šatstve alebo iných veciach a pod. Pozri: Všeobecná časť dôvodovej správy k zákonu č. 1/2014

Často ide o protiprávne konania, ktoré z hľadiska formálnej stránky naplňajú všetky zákonné znaky prečinu avšak orgány činné v trestnom konaní alebo súd ich s použitím § 10 ods. 2 TZ prekvalifikujú na priestupok. V prípadoch, keď bolo trestné stíhanie časovo náročnejšie, či už z dôvodov náročnosti dokazovania (znalecké posudky a pod.), nespolupráca procesných strán alebo z iných dôvodov, hrozí, že tieto protiprávne konania nakoniec z dôvodu uplynutia premlčacej lehoty podľa § 20 Priestupkového zákona nebudú môcť byť postihnuté ani ako priestupok. Navyše aj priestupkové konanie má objektívne danú časovú náročnosť.

Navrhovaná úprava ustanovuje, že doba trvania trestného stíhania osoby, sa do priestupkovej premlčacej lehoty voči tejto osobe nezapočítava. Vedenie trestného stíhania (vo veci) alebo trestné stíhanie konkrétnej osoby nemá vplyv na plynutie premlčacej lehoty vo vzťahu k iným osobám, ktoré nie sú trestné stíhané.

Novelizuje sa ustanovenie § 47 priestupky proti verejnému poriadku doplnením skutkovej podstaty priestupkov súvisiacich s účasťou na verejných podujatiach (verejné zhromaždenia, verejné kultúrne podujatia a iné verejné podujatia), ktorou sa zavádza obdobná regulácia ako pri verejných športových podujatiach podľa zákona o organizovaní verejných športových podujatí.

Neexistuje vecný dôvod pre to, aby verbálne a iné útoky a provokácie ako napr. úmyselné olievanie pivom, pľutie, hrubé vulgárne nadávky, slovné provokácie a pod., ktorými sú na verejnom podujatí (na verejnosti), často priamo pred stovkami, či tisíckami občanov, žien, mládeže, či dokonca detí, hrubo znevažované, urážané alebo ohrozované osoby podieľajúce sa na organizačnom zabezpečení verejného podujatia, neboli posúdené a postihované obdobne ako je to ustanovené v osobitnom zákone (§ 26 ods. 1 písm. e) návrhu zákona o organizovaní verejných športových podujatí uvedeného čl. I. Zároveň sa dopĺňa výška sadzby pokút ako sankcie za tieto priestupky.

Doplnením § 47a sa navrhuje vymedziť konania, ktoré budú posudzované ako priestupky extrémizmu, ku ktorým veľmi často dochádza práve v súvislosti s účasťou na verejných podujatiach. Navrhovaná úprava má za cieľ podchytiť predovšetkým tie konania, ktoré by v rámci trestného konania boli skončené odmietnutím trestného oznámenia prípadne jeho zastavením (s poukazom na § 10 ods. 2 TZ). V týchto prípadoch pôjde o protiprávne konania, ktorých závažnosť (spôsob vykonania, následok, okolnosti za ktorých bol skutok spáchaný), by nepostačovala na naplnenie skutkovej podstaty niektorého z trestných činov extrémizmu.

Napriek tomu, z pohľadu verejného záujmu na potláčaní prejavov extrémizmu ako mimoriadne škodlivého spoločenského fenoménu súčasnej doby, je dôležité, aby ani tieto menej závažné formy protiprávneho konania neboli tolerované a aby boli postihnuté v priestupkovom konaní. Takto bude priestupca upozornený na to, že jeho konanie nie je v súlade so zákonom, a že sa ho musí zdržať (napr. obnaženie na tele vytetovaných extrémistických symbolov na verejnosti a pod.). Zároveň pri opätovnom protiprávnom konaní obdobného charakteru (po predchádzajúcom priestupkovom konaní a postihnutí páchatel'a) bude v rámci prípadného trestného konania (vyšetrovania) uľahčené preukázanie subjektívnej stránky – pri trestnom čine musí byť preukázaný minimálne nepriamy úmysel.

ZÁVER

Zavedením priestupkov extrémizmu sa vytvorí základ na presnejší prehľad o osobách dopúšťajúcich sa tohto druhu protiprávneho konania, nakoľko pri uznaní viny a postihu za tento druh priestupku, bude tento evidovaný osobitne ako priestupok extrémizmu, a nie ako v súčasnosti, kedy sú niektoré konania postihnuté ako priestupok proti občianskemu spolunažívaniu, niektoré ako priestupky proti verejnému poriadku a niektoré nie sú postihované vôbec.

Každá etapa vývoja spoločnosti bojovala a aj bude bojovať s extrémizmom. Extrémizmus je pre každú spoločnosť javom nežiaducim potierajúcim demokratické zriadenie. Extrémizmus ohrozuje základné ľudské práva a slobody. Extrémizmus veľmi razantne reaguje na zmeny vo vývoji jednotlivých typov spoločnosti a zriadenia, rýchlo si nájde živnú pôdu medzi nespokojnými jedincami a vopred premyslenou taktikou nabúrava snahy majority o napredovanie. Boj s extrémizmom nie je problémom len jedného štátu, extrémizmus nepozná hraníc, preto je potrebné extrémizmus skúmať tak v jednotlivých regiónoch daného štátu, v štáte ako takom a nevynímajúc aj cezhraničnú spoluprácu, extrémizmus je globálnym problémom. Boj s extrémizmom nesmieme podceňovať, aj keď tento boj si vyžaduje určité úsilie a nemalé finančné náklady, vždy je lacnejšia prevencia ako odstraňovanie vzniknutých následkov, pretože následky prejavov extrémizmu nemávajú len materiálne dopady, ale i dopady na zdravie či živote nevinných ľudí.

Literatúra:

Internet:

<http://www.minv.sk/?tlacove-spravy&sprava=boj-proti-extremizmu-by-sa-mal-zintenzivnit>
Všeobecná časť dôvodovej správy k zákonu č. 1/2014

Recenzenti:

prof. dr. hab. Jan MACIEJEWSKI,
doc. RSDr. Jozef MATIS, PhD.

СТАТИЧЕСКОЕ ЭЛЕКТРИЧЕСТВО И ПОВЫШЕНИЕ УРОВНЯ СИСТЕМЫ ИНДИВИДУАЛЬНОЙ ЗАЩИТЫ ЧЕЛОВЕКА

STATIC ELECTRICITY AND INCREASE OF LEVEL OF THE SYSTEM OF INDIVIDUAL DEFENCE OF MAN

ТРЕГУБ Валерий¹

АННОТАЦИЯ: Создание защитной одежды с новыми функциями для повышения уровня охраны труда и здоровья человека в широком диапазоне электростатических воздействий актуально для сотрудников специальных подразделений силовых структур, спортсменов, работников нефте- и угледобычи.

Ключевые слова: Воздействие статического электричества, учет различных элементов проблемы, подход к проектированию защиты.

ABSTRACT: Creation of protective clothing with new functions for the increase of level of labour and health of man protection in the wide range of electrostatic influences topically for the employees of the special subdivisions of power structures, sportsmen, workers of oil-extracting industry and coal industry.

Key words: influence of static electricity, account of different elements of problem, approach to planning of defence.

ВВЕДЕНИЕ

Одним из важнейших и самых массовых элементов защиты человека является специальная одежда (СО), которая может совмещать в себе защиту от статического электричества (Эс). Проектирование специальной одежды как объекта, подлежащего обязательной сертификации, базируется на системе государственных стандартов, разработанных и принятых к использованию в течение последних десятилетий 20-го века. Но до сих пор актуальным остается вопрос о создании спецодежды, которая может предупредить о наличии на ее поверхности электростатического заряда и уберечь от реальной опасности для жизни и здоровья человека.

Наличие в окружающем воздухе производственной зоны взрывоопасных газов особенно повышает значение электростатической безопасности. При значительном повышении влажности воздуха его проводимость существенно возрастает и возрастает вклад эмиссии в процесс электризации. Электрические заряды «стекают» в атмосферный воздух и в воздушный промежуток между слоями материалов в пакете. Эти процессы существенно влияют на безопасность жизнедеятельности сотрудников специальных подразделений силовых структур, спортсменов, в условиях, когда температура воздуха очень низкая и влажность вымораживается из воздуха, значительно повышая риск накопления статического электричества и возникновения искры.

Статическое электричество породило ряд проблем, главными из которых являются защита от взрывов и пожаров, защита от технологических помех, защита от физиологического воздействия на организм человека. Так, возможность взрывов и пожаров, обусловленных статическим электричеством возникает вследствие:

- Создания электрическими зарядами напряженности электрического поля, при которой имеет место искрообразование;
- Достижения энергии разрядов статического электричества, достаточной для воспламенения горючей смеси;
- Достижения концентрации паро -, газо -, или пылевоздушной смеси, при которой возможно ее воспламенения искровыми разрядами.

¹ Ph.Dr.: Contact address: Ukraine Kharkiv Klochkovskaja str. 99. e-mail: tregub_v46@mail.ru

Опасность воспламенения искрой паровоздушной смеси возрастает соответственно со снижением минимальной энергии воспламенения этой смеси. Технологические помехи возникают в результате действия электростатических сил. В ходе электризации при достижении определенной плотности заряда на диэлектрике начинает сказываться силовое взаимодействие между отдельными частями перерабатываемого материала, нарушающее нормальный ход технологического процесса. Нас больше интересует физиологическое воздействие статического электричества на организм человека, проявляющееся в форме электрического разряда и тока, протекающего через человека, а также электрического поля, действующего на организм человека.

Действие постоянного электрического тока на тело человека ощутимо, когда его величина не превышает 5 – 7 мА. Токи статической электризации носят ударный характер и, как правило, кратковременны. Однако эти токи, если они превышают ощутимые величины, могут представлять опасность для человека.

Электрический удар от статического электричества не вызывает ожогов, но иногда при ударе нарушается равновесие, за счет касания находящихся поблизости предметов может возникать вторичный удар, что уже представляет опасность. Искра, протекающая между телом человека и заряженным (наэлектризованным) объектом, вызывает испуг, сопровождающийся произвольными нескоординированными движениями, что может привести к различного рода травмам. Возможны рефлекторные движения, которые могут привести, например, к падению, к произвольному повороту ручек управления и т.п. Кроме того, если на одежде человека имеется статический заряд, но к нему легко прилипает пыль, что может быть вредно и для человека (например для глаз) и для производимой работы. Электрическое поле напряженностью 3×10^4 В/м и выше уже оказывает вредное влияние на самочувствие и состояние человека.

Создание защитной одежды с новыми функциями для повышения уровня охраны труда и здоровья человека в широком диапазоне электростатических воздействий актуально для сотрудников специальных подразделений силовых структур, спортсменов, работников нефте- и угледобычи обусловило *новизну и практическую значимость работы.*

ОСНОВНАЯ ЧАСТЬ

Целью настоящей работы является анализ основ создания специальной защитной одежды сотрудников специальных подразделений силовых структур, спортсменов, от широкого диапазона электростатических воздействий.

Задача исследования: анализ концепции комплексного подхода к созданию специальной одежды для повышения уровня охраны труда и здоровья человека за счет повышения степени надежности и качества защитной одежды с новыми функциями.

Анализ электризации текстильных материалов в составе пакета одежды и обуви позволяет оценить напряженности суммарного электростатического поля, которое обусловлено внешними источниками и фрикционным взаимодействием материалов пакета, что необходимо для создания надежных защитных конструкций от воздействия статического электричества там, где существенно снижается уровень влажности атмосферы (см. рисунок 1), то есть чаще всего там, где температура воздуха резко понижена и влажность из воздуха вымораживается, провоцируя угрозу искры и взрыва.

Электризация складывается из двух процессов: накопления (роста) и спада статических зарядов во времени:

$$\sigma(t) = \int \frac{d\sigma_{\text{рост}}}{dt} dt - \int \frac{d\sigma_{\text{спад}}}{dt} dt. \quad (1)$$

Величина поверхностного электрического заряда, образующегося при контакте двух текстильных материалов, согласно Генри, обусловлена диффузным переходом ионов, а стекание заряда - проводимостью материала и эмиссией в окружающую среду.

В ряде случаев можно количественно описать процесс электризации, охарактеризовав его скоростью роста заряда в системе. Одним из них является процесс заряжения тела человека, идущего по изолированному напольному покрытию. Схема заряжения для этого случая приведена на рис. 1.



Рис.1. Образование заряда между обувью и изолированным напольным покрытием

Здесь можно выделить два физических явления, имеющих противоположную направленность. Это накопление заряда при ходьбе, происходящее в результате разрыва контакта и трения между подошвами обуви человека и изолированным напольным покрытием, и объемное стекание заряда по телу человека. Примем, что скорость человека, идущего по изолированному покрытию, составляет n шагов в секунду.

Если считать, что после каждого шага подошвы ботинок приобретают заряд, равный Δq_3 , то грубо можно оценить зарядный ток $i_3 = n \Delta q_3$.

Ток, стекающий по телу человека i_c , определяемый сопротивлением R тела человека, будет равен

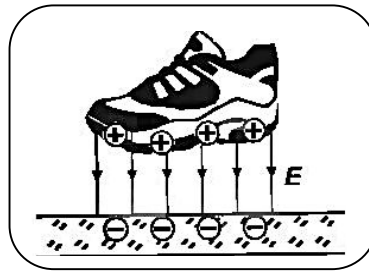
$$i_c = \frac{V}{R} = \frac{q}{CR}, \quad (2)$$

где V — напряжение (разность потенциалов) между телом человека и полом;

C — емкость тела человека (относительно пола);

q — заряд, накопленный телом человека ко времени t .

Результирующий ток, определяющий накопление заряда телом человека, равен разности i_3 и i_c .

$$i = \frac{dq}{dt} = i_3 - i_c = i_3 - \frac{q}{CR}, \quad (3)$$

$$\frac{dq}{dt} + \frac{q}{CR} = i_3. \quad (4)$$

Откуда

$$q_{cm} = i_3 CR. \quad (5)$$

Решая полученное дифференциальное уравнение с учетом начального условия, заключающегося в том, что при $t = 0$ и $q = 0$, получаем выражение:

$$CR \ln i_3 CR / i_3 CR - q = t. \quad (6)$$

Мы видим (рис. 2.), что пока ток заряжения превышает ток стекания заряда, уровень статического заряда на подошвах обуви увеличивается. Однако с ростом заряда увеличивается напряжение и возрастает ток стекания заряда.

Поэтому ход кривой заряжения во времени замедляется и когда ток стекания заряда i_c становится равным току заряжения i_3 наступает стационарное состояние, при котором значение заряда на подошвах при дальнейшем равномерном передвижении человека сохраняется постоянным, равным

$$q_{cm} = i_3 CR. \quad (7)$$



Рис. 2. Кривые $q(t)$ заряжения тела оператора, описываемые выражением (6)

В этом случае кривая заряжения достигает своего максимального значения сохраняющегося далее с течением времени. Значение q_{cm} , как видно из (7), тем больше, чем больше ток заряжения i_3 , емкость тела человека C и его сопротивления, R .

Заметим, что при достижении стационарного состояния, максимальное значение принимает не только заряд, но и напряжение:

$$U_{cm} = q_{cm}/C = i_3 R \quad (8)$$

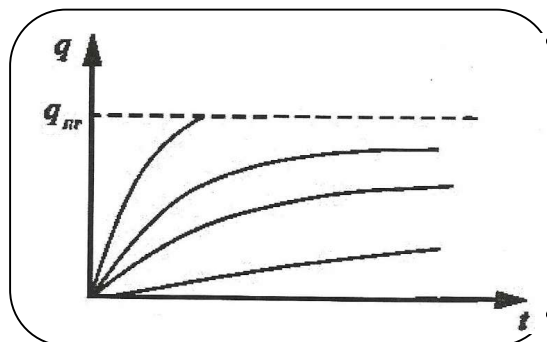
Значение напряжения сверху ограничено уровнем пробивного напряжения воздуха, соответствующего началу разряда между телом (например, рукой) оператора и заземленным корпусом аппаратуры, в момент, когда его почти касается рука оператора. В этом случае между рукой и корпусом происходит разряд в виде искры. Максимальный заряд на подошвах обуви оператора, соответствующий пробивному напряжению воздуха, можно приближенно оценить, принимая, что тело оператора и корпус аппаратуры представляют собой две бесконечные параллельные равномерно заряженные плоскости, пространство между которыми заполнено воздухом.

В этом случае напряженность электрического поля равна $E = \sigma/\epsilon_0$, где σ — плотность равномерно распределенного заряда q , $\epsilon_0 = 8,85 \cdot 10^{-12}$ Ф/м — диэлектрическая проницаемость вакуума (диэлектрическая постоянная).

Принимая, что плотность заряда подошвы ботинка оператора составляет $\sigma = q/S$, где S — площадь подошвы ботинка; q — максимальный заряд на этой подошве, соответствующий пробивному напряжению воздуха, последний можно рассчитать из выражения $q_{np} = \epsilon_0 E_{np} S$.

Для обуви среднего размера $S \approx 159$ см². Значение E_{np} воздуха составляет $3 \cdot 10^6$ В/м. Подставляя соответствующие параметры в получаем

$$q_{np} = 8,85 \cdot 10^{-12} \cdot 3 \cdot 10^6 \cdot 1,5 \cdot 10^2 = 4 \cdot 10^{-7} \text{ Кл.}$$

На рис. 2 условный уровень, соответствующий заряду $4 \cdot 10^{-7}$ Кл, показан пунктирной линией. Когда стационарное напряжение между телом оператора и полом превышает пробивное, возможен разряд статического электричества в атмосферный воздух или в воздушный промежуток между слоями материалов в пакете, или в пол. Чем больше ток заряда i_3 и сопротивление тела оператора R , тем больше вероятность такого разряда.

На рис. 3. показано, как меняется во времени напряжение тела человека относительно пола в процессе того как он идет по изолированному покрытию. Приведенная кривая получена экспериментальным путем. Видно, что напряжение практически достигает максимального значения, равного 3,5 кВ. после приблизительно 15 с.



Рис. 3. Электрическое напряжение на корпусе человека, идущего по изоляционной (диэлектрической) подложке, относительно земли

Через 21 с, как это следует из рис. 3, оператор останавливается. При этом дальнейшего накопления заряда не происходит ($i_3 = 0$) и наблюдается падение напряжения, вызванное процессом стекания заряда за счет его релаксации ($ic > 0$). Подставляя численные значения кривой спада напряжения, можно получить оценочное значение постоянной времени релаксации, что позволяет вычислить сопротивление тела оператора. Для кривой, приведенной на рис. 3, получаем $R = 5 \cdot 10^{10}$ Ом. В общем случае при проведении такого рода экспериментов установлено, что это сопротивление лежит в диапазоне $2 \cdot 10^{10} \dots 2 \cdot 10^{11}$ Ом. Подставляя $R = 5 \cdot 10^{10}$ Ом в выражение, получаем для кривой рис. 3 значение тока заряжения $i_3 = 7 \cdot 10^{-8}$ А. Обычно принимается, что оператор делает два шага в секунду $n = 2$. Тогда за первый шаг оператор получает статический заряд, равный

$$\Delta q_3 = \frac{i_0}{n} = \frac{7 \cdot 10^{-8}}{2} = 3,5 \cdot 10^{-8} \text{ Кл},$$

и при этом напряжение на теле человека возрастает на $\Delta U = \Delta q_3 / C = 3,5 \cdot 10^{-8} / 10^{-10} = 350$ В

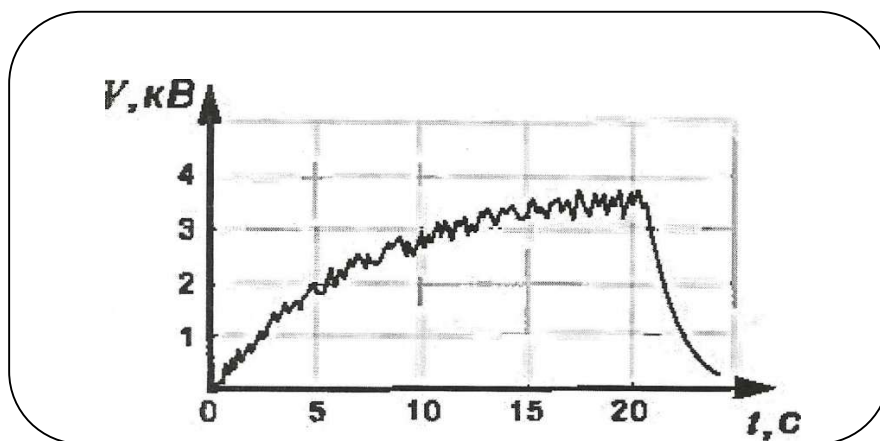
Однако с тела оператора происходит отекание заряда и полученный за первый шаг ($t = 0,5$ с) заряд будет меньше, причем, он составит $q = 3,18 \cdot 10^{-8}$ Кл, что соответствует возрастанию напряжения только на 318 В.

Немного людей обращают внимание на разряды при потенциалах ниже чем приблизительно 1000 В. Большинство людей начинает чувствовать неприятный эффект от разрядов при потенциалах порядка 2000 В. И почти каждый будет жаловаться, когда они достигают уровня 3000 В. и выше.

Начиная с потенциалов, превышающих 3000 В. человек начинает ощущать электрический удар. Искровой разряд статического электричества человек ощущает как укол или толчок, которые не опасны для жизни, так как сила тока разряда очень мала.

При оценке величины электрического заряда, возникающего при динамическом контакте двух диэлектрических поверхностей, следует учитывать следующие процессы: фрикционная электризация; электропроводность; эмиссия в воздушную среду.

Методом вторичных источников, введением дополнительных связанных зарядов $\sigma_{св}$, в кусочно-однородную среду были проведены преобразования в однородную и получено уравнение, позволяющее получить величину напряженности электростатического поля вблизи поверхности одежды:

$$E_n = \frac{1}{\epsilon_0 \epsilon R} \sum_{i=1}^N r_i (\sigma_i + \sigma_{i(св)}) \quad (9)$$

где ϵ_0 – электрическая постоянная; ϵ – диэлектрическая проницаемость среды;
 σ_i – поверхностный электрический заряд, возникающий при эксплуатации изделия на i -ом слое, Кл/м²;
 $\sigma_{i(св)}$ – поверхностный связанный электрический заряд на i -ом слое, Кл/м²;
 r_i – радиус i -ого слоя пакета материалов, м; R – средний радиус пакета, м;
 N – число слоев в пакете материалов.

На основе математического моделирования получена целевая функция, зависящая от характеристик и состояния системы и позволяющая оценить электризацию описываемой системы:

$$\Delta = E_{np} - E_n \quad (10)$$

Здесь $E_{np} = 1,9$ МВ/м – верхнее предельно допустимое значение напряженности электростатического поля для нормальных условий воздушной среды с учетом коэффициента безопасности (то есть запаса безопасного предела).

В результате была получена система уравнений, которая представляет собой математическую модель электризации многослойного пакета материалов, позволяет давать оценку напряженности электростатического поля вблизи внешней поверхности костюма и прогнозировать обеспечение электростатической безопасности. Это - возможность использовать формальный аппарат для расчетов оптимального решения пакета материалов для антистатической одежды.¹

С целью обеспечения человека в защитной одежде средствами дополнительного контроля была разработана система контроля и оповещения, основанная на устройстве (датчике), способном автоматически диагностировать напряженность электростатического поля вблизи поверхности текстильного изделия в реальных климатических условиях его эксплуатации. Функциональная схема датчика для контроля напряженности электростатического поля и оповещения представлена на рисунке 4.

Технические данные датчика электростатического поля: чувствительный элемент - полевой транзистор КП 350; режим работы – непрерывный; вывод информации об опасности - звуковой сигнал; уровень звука сигнала оповещения - 88 дБ; Питание автономное - 3 В. При напряженности внешнего поля более 20 кВ/м датчик оповещения сработал, условно зафиксировав значение электростатического поля вблизи поверхности костюма, близкое к допустимому ($E_{np}=1,9$ МВ/м) – с учетом запаса порога безопасности.

¹ ДАНИЛЕНКО, И.Н. Постановка основных задач расчета электростатического поля [Текст] /И.Н. Даниленко, Ю.А. Бахвалов, И.В. Черунова, А.В. Меркулова // XXIV Российская школа по проблемам науки и технологий, посвященная 80-летию со дня рождения академика В.П. Макеева: тезисы доклада. – Миасс. – 2004. – С.111.



Рис.4. Функциональная схема датчика электростатического поля.

Ситуации возникновения угрозы пробоя электрической дуги, вызванные значительными изменениями в окружающей среде, приводят к быстрому реагированию системы оповещения об опасности и позволяют человеку организовать собственные меры по предупреждению несчастного случая.

ВЫВОД:

Таким образом, спецодежда - один из факторов менеджмента качества и обеспечения безопасности труда и жизнедеятельности сотрудников специальных подразделений силовых структур, спортсменов, в условиях, когда температура воздуха очень низкая и влажность вымораживается из воздуха, значительно повышая риск накопления статического электричества и возникновения искры. Меры защиты от статического электричества направлены на предупреждение возникновения и накопления зарядов статического электричества, создание условий рассеивания зарядов и устранение опасности их вредного воздействия.

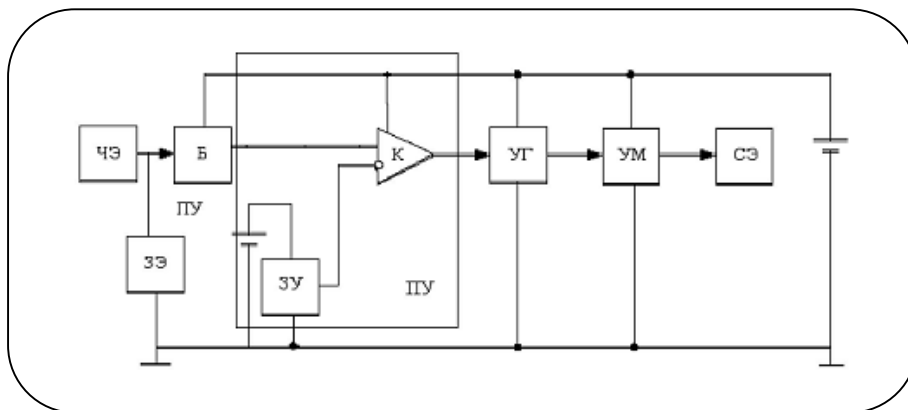
В качестве формального инструмента для проектирования и разработки одежды с антиэлектростатическим эффектом можно использовать математическую модель электростатического состояния пакета защитной одежды. Это позволяет создать основу логики алгоритма проектирования одежды, учитывающей требования электростатической безопасности.

Использование сотрудниками специальных подразделений силовых структур, спортсменами, горноспасателями как элемента системы обеспечения безопасности труда индикатора электростатического поля одежды, позволит обеспечить контроль напряженности электростатического поля вблизи поверхности одежды и осуществить сигнализацию в случае превышения заданного уровня напряженности электростатического поля.

Список литературы

- ГУСЕВА Ю.А. Основы технического регулирования в области ЭМС. [Текст]: Монография/ Ю.А. Гусева, В.С. Кармашев, Л.Н. Кечиев. – М.: «Европейский центр по качеству», 2004 – 149 с.
 ДАНИЛЕНКО, И.Н. Постановка основных задач расчета электростатического поля [Текст] /И.Н. Даниленко, Ю.А. Бахвалов, И.В. Черунова, А.В. Меркулова // XXIV Российская школа по проблемам

науки и технологий, посвященная 80-летию со дня рождения академика В.П. Макеева: тезисы доклада. – Миасс. – 2004. – С.111.

Основы проектирования антиэлектростатической теплозащитной одежды [Текст]: Монография / И.В. Черунова, А.В. Меркулова, В.В. Горчаков, И.Ю. Бринк. – М.: «Академия Естествознания», 2007 – 132 с.
ЭМС для систем и установок/ Т. Уильямс, К. Армстронг. – М.:Издательский дом «Технологии», 2004 – 508 с.

Static Control Measures/ ESD Control Handbook. – 3M Innovation, 2002 – 20p.

Key Consideration For ESD Circuit Protection. – 2003, Penton Media Inc., – 7p.

Recenzenti:

doc. Inga URADNIKOVA, PhD.,

doc. Vasilij Mironovič ZAPLATINSKI, CSc.

ПОВЫШЕНИЕ БЕЗОПАСНОСТИ ЭКСПЛУАТАЦИИ ТЕПЛООБМЕННОГО ОБОРУДОВАНИЯ ЭНЕРГЕТИЧЕСКИХ УСТАНОВОК

SAFETY IMPROVEMENT OF HEAT EXCHANGE EQUIPMENT OF POWER PLANTS

ТРЕТЬЯКОВ Олег¹

АННОТАЦИЯ: Разработана модель образования карбонатно-кальциевой накипи на теплопередающих поверхностях, которая обеспечивает не только надежный прогноз развития процесса, а и дает возможность управления им за счет воздействия на параметры водно-химического режима энергетической установки, чем обеспечивает безопасность эксплуатации теплообменного оборудования.

Ключевые слова: карбонат кальция, пересыщение, диаграмма состояния, накипь, водно-химический режим, теплообменное оборудование, безопасность эксплуатации.

ABSTRACT: A model for the formation of the carbonate-calcium build-up on fouling, which not only provides a reliable forecast of the development process, and gives you the ability to control them due to the impact on water-chemical parameters of the ranges of the power plant, which provides safe operation of heat exchange equipment.

Keywords: calcium carbonate, supersaturation, state diagram, scum, water-chemical mode, heat transfer equipment, safety of operation.

ВВЕДЕНИЕ

Безопасность, надежность и экономичность эксплуатации современных тепловых и атомных энергетических установок (ТЭС, АЭС) во многом определяется образованием отложений трудно растворимых соединений на теплопередающих поверхностях соответствующего оборудования. Модель образования карбонатно-кальциевой накипи на теплопередающих поверхностях, которая обеспечивает не только надежный прогноз развития процесса, а и дает возможность управления им за счет воздействия на параметры водно-химического режима энергетической установки, чем обеспечивает безопасность эксплуатации теплообменного оборудования.

Образование отложений на теплопередающих поверхностях парогенерирующих агрегатов и иного тепло-обменного оборудования как результат процесса гомогенной кристаллизации приводит к местному перегреву металла, в силу высокого термического сопротивления отложений, и как следствие к разрушению металла, что обуславливает аварии на этом оборудовании.

Кроме того, образование отложений карбоната кальция на теплопередающих поверхностях пиковых бойлеров, конденсаторах турбин и другого тепло-обменного оборудования ТЭС и АЭС в большей степени определяет экономические показатели эксплуатации этих станций.²

Для правильной организации водно-химических режимов разных систем тепловых и атомных станций, которые бы обеспечивали безаварийную работу теплообменного оборудования, необходима как достоверная оценка накипеобразующих свойств теплоносителей, так и надежный прогноз скорости образования накипи, и возможность управления этим процессом.

¹ Ул. Натальи Ужвий, 104, кв. 60. г. Харьков, 61195, Украина. E-mail: ovtr@mail.ru

² Маргулова Т.Х., Мартынова О.И. Водные режимы тепловых и атомных электростанций М.: Высшая школа. 1987. – 319 с.

1 АНАЛИЗ ПОСЛЕДНИХ ПУБЛИКАЦИЙ

Для оценки накипеобразующих свойств теплоносителей разработаны и находят практическое применение разные критерии: карбонатная жесткость J_k , недостающая углекислота ΔCO_2 , рН насыщения pH_s ,¹ индекс стабильности Ланжелье I_s ,² индекс стабильности Ризнара I_{st} ³ и другие. Такое разнообразие критериев свидетельствует о том, что применение их на практике не всегда обеспечивает надежную оценку накипеобразующих свойств воды и возможность количественного прогнозирования скорости образования накипи. В 1979 году для оценки накипеобразующих свойств теплоносителей был предложен показатель, который получил название – кристаллизационный напор,⁴ базирующийся на термодинамическом уравнении Оствальда-Фройндлиха,⁵ отображающем связь между размером равновесной частицы твердой фазы, образующейся в растворе, и составом жидкой фазы, определенный следующим образом:

$$\eta = \frac{[Ca^{2+}] f_{Ca^{2+}} [CO_3^{2-}] f_{CO_3^{2-}}}{PP_{CaCO_3}}, \quad (1)$$

где: $[Ca^{2+}]$, $[CO_3^{2-}]$ – концентрации соответствующих ионов;

$f_{Ca^{2+}}$, $f_{CO_3^{2-}}$ – коэффициенты активности соответствующих ионов;

PP_{CaCO_3} – произведение растворимости карбоната кальция.

При равновесии кристаллизационный напор равен единице. Ненасыщенный по карбонату кальция раствор, в котором образование твердой фазы не возможно, характеризуется значениями $\eta < 1$. При $\eta > 1$ раствор пересыщен по карбонату кальция – возможно образование твердой фазы. Принимая во внимание термодинамический характер этого показателя ряд исследователей считают, что он может быть использован только для качественной оценки накипеобразующих свойств воды.⁶ Однако, как показали проведенные нами исследования, скорость образования накипи карбоната кальция прямо пропорциональна пересыщению раствора⁷:

$$W = \beta C_0 \ln \eta, \quad (2)$$

где W – скорость образования накипи карбоната кальция;

β – коэффициент масоотдачи;

C_0 – концентрации ионов кальция в растворе.

Таким образом, кристаллизационный напор может быть использован для достоверного прогнозирования скорости образования накипи карбоната кальция.

¹ Лапотьшкіна Н.П., Сазонов Р.П. Водоподготовка и водно-химический режим тепловых сетей.- М.: Энергоиздат, 1982. – 200 с.

² Langelier W.F. The analytical control of anti-corrosion water treatment // JAWWA, 1936, v. 28, N 10, p. 548 – 572.

³ Ryznar J.W. A new index for determining of amount of calcium carbonate scale formed by a water // JAWWA, 1944, v. 34, p. 276 – 281.

⁴ Боднарь Ю.Ф. Выбор критерия для оценки накипеобразующих свойств охлаждающей воды // Теплоэнергетика, 1979, № 7, с. 65 – 68.

⁵ Русанов А.И. Фазовые равновесия и поверхностные явления.- Л.: Химия, 1967. – 388 с.

⁶ Лапотьшкіна Н.П., Сазонов Р.П. Водоподготовка и водно-химический режим тепловых сетей.- М.: Энергоиздат, 1982. – 200 с.

⁷ Третьяков О.В., Крицкий В.Г. Закономерности гомогенной кристаллизации из растворов // Украинский химический журнал. 1990, т. 56, № 6, с. 567-571.

Если определен коэффициент массоотдачи для конкретных условий эксплуатации теплообменного оборудования и состава теплоносителя, и организовано надежное определение фактического значения кристаллизационного напора в эксплуатационных условиях.

Сложность определения фактического значения кристаллизационного напора в эксплуатационных условиях заключается в том, что в системе $Ca(II)-CO_2-H_2O$ наряду с ионами Ca^{2+} , CO_3^{2-} в условиях эксплуатации теплообменного оборудования образуются заряженные и нейтральные ионные ассоциаты, снижающие степень пересыщения раствора по карбонату кальция – $CaOH^+$, $CaHCO_3^+$, $CaCO_3^0$, содержание которых зависит от состава и параметров теплоносителя. К нормируемым и оперативно контролируемым показателям водно-химического режима энергетических установок относятся жесткость (\mathcal{J}), щелочность ($\mathcal{Щ}$) и pH теплоносителя.

Каждый из них отдельно и все они вместе не позволяют определить кристаллизационный напор в текущих эксплуатационных условиях.

Все это обуславливает отсутствие надежного оперативного контроля за процессом образования накипи на теплопередающих поверхностях энергетических установок и снижает безопасность и безаварийность их эксплуатации.

2 ПОСТАНОВКА ЗАДАЧИ И ЕЕ РЕШЕНИЕ.

Для повышения безопасности безаварийной эксплуатации теплообменного энергетического оборудования разработать систему оперативного определения текущего значения кристаллизационного напора на основе инструментального определения показателей контроля водно-химического режима теплоносителей и выбрать пути оперативного управления водно-химическим режимом этого оборудования для обеспечения без накипного режима эксплуатации.

Для решения поставленной задачи была построена термодинамическая модель системы $Ca(II)-CO_2-H_2O$ с учетом образования ассоциатов $CaOH^+$, $CaHCO_3^+$, $CaCO_3^0$, в основу которой положены следующие уравнения:

– диссоциации

$$[H^+] \cdot f_{H^+} \cdot [OH^-] \cdot f_{OH^-} = K_w; \quad (3)$$

$$[H^+] \cdot f_{H^+} \cdot [HCO_3^-] \cdot f_{HCO_3^-} = K_1 \cdot [CO_2^0] \cdot f_{CO_2}; \quad (4)$$

$$[H^+] \cdot f_{H^+} \cdot [CO_3^{2-}] \cdot f_{CO_3^{2-}} = K_2 \cdot [HCO_3^-] \cdot f_{HCO_3^-}; \quad (5)$$

$$[Ca^{2+}] \cdot f_{Ca^{2+}} \cdot [OH^-] \cdot f_{OH^-} = K_{CaOH^+} \cdot [CaOH^+] \cdot f_{CaOH^+}; \quad (6)$$

$$[Ca^{2+}] \cdot f_{Ca^{2+}} \cdot [HCO_3^-] \cdot f_{HCO_3^-} = K_{CaHCO_3^+} \cdot [CaHCO_3^+] \cdot f_{CaHCO_3^+}; \quad (7)$$

$$[Ca^{2+}] \cdot f_{Ca^{2+}} \cdot [CO_3^{2-}] \cdot f_{CO_3^{2-}} = K_{CaCO_3^0} \cdot [CaCO_3^0] \cdot f_{CaCO_3^0}; \quad (8)$$

– материального баланса:

$$[Ca^{2+}] + [CaOH^+] + [CaHCO_3^+] + [CaCO_3^0] = \mathcal{J}; \quad (9)$$

$$[HCO_3^-] + [CO_3^{2-}] + [OH^-] - [H^+] = \mathcal{Щ}; \quad (10)$$

– электронейтральности:

$$[H^+] + [CaOH^+] + [CaHCO_3^+] + 2 \cdot [Ca^{2+}] = [OH^-] + [HCO_3^-] + 2 \cdot [CO_3^{2-}] \quad (11)$$

Решение этой системы уравнений для построения термодинамической модели необходимо проводить для условий, характеризующих эксплуатационные показатели теплоносителя (высокие температура и давление).

При переходе от стандартных термодинамических параметров среды ($T = 293\text{ K}$, $P = 1,013 \cdot 10^5\text{ Па}$), возникает сложность в определении констант диссоциации и констант устойчивости ионных ассоциатов.

В последнее время разработаны методы термодинамического расчета энергии Гиббса образования ионов, заряженных и нейтральных ассоциатов в водных растворах при повышенных параметрах среды, такие как «принцип соответствия» Крисса-Коббла,¹ метод Ходаковского,² или метод разработанный В.И. Зарембо,³ которые позволяют определить необходимые константы в широком диапазоне температур и давлений.

При построении термодинамической модели системы $\text{Ca(II)}-\text{CO}_2-\text{H}_2\text{O}$ для условий эксплуатации пиковых бойлеров ($T = 433\text{ K}$, $P = 6,18 \cdot 10^5\text{ Па}$) для расчета констант был использован «принцип соответствия» Крисса-Коббла.⁴

Коэффициенты активности ионов и ионных ассоциатов рассчитывались по модифицированному уравнению Дебая-Хюккеля.⁵ Решение системы уравнений (3) – (11) осуществлялось методом итераций. Для расчета диаграммы состояния системы $\text{Ca(II)}-\text{CO}_2-\text{H}_2\text{O}$ и построения термодинамической модели была разработана компьютерная программа «ТОМОР».

Диаграмма состояния системы $\text{Ca(II)}-\text{CO}_2-\text{H}_2\text{O}$ (рис. 1) представляет собой множество изолиний $[\text{CO}_2] = \text{const}$ и $\eta = \text{const}$ в координатах $\mathcal{J} - \text{pH}_m$ и $\mathcal{I} - \text{pH}_m$. При заданных значениях какой-либо переменной этой системы (\mathcal{J} , pH_m , \mathcal{I} , $[\text{CO}_2]$, η) функции ее являются непрерывными, это следует из анализа системы уравнений (3) – (11). Таким образом, все переменные непрерывно изменяются от точки к точке на диаграмме, а каждая точка однозначно характеризует состояние рассматриваемой системы. Кривая $\eta = 1$ характеризует насыщенное состояние теплоносителя по карбонату кальция, ниже этой кривой – теплоноситель ненасыщен, выше – пересыщен по карбонату кальция.

Проведенные исследования влияния состава теплоносителя на скорость образования отложений карбоната кальция при параметрах эксплуатации пиковых бойлеров показали, что скорость образования накипи прямо пропорциональна степени пересыщения теплоносителя по карбонату кальция (рис. 2), то есть подчиняется уравнению (2). Полученные результаты исследований процесса образования накипи карбоната кальция в пиковых бойлерах свидетельствуют о том, что лимитирующей стадией образования отложений CaCO_3 в этих условиях является стадия образования зародышей твердой фазы в объеме теплоносителя. В этом случае коэффициент массоотдачи, знание которого крайне необходимо для надежного прогнозирования скорости образования накипи, зависит от броуновской диффузии и размера зарождающихся частиц, то есть в конечном счете, от температуры теплоносителя.

¹ Criss C., Cobble J. The thermodynamic properties of high temperature aqueous solutions. IV. Entropies of the ions up to 200° and the correspondence principle // J. Amer. Chem. Soc., 1964, v. 86, p. 5385 – 5390.

² Ходаковский Л.И. Термодинамика водных растворов электролитов при повышенных температурах (энергия ионов при повышенных температурах) // Геохимия, 1969, № 1, с. 57 – 63.

³ Зарембо В.И., Пучков Л.В. Стандартные значения энергий Гиббса образования ионов и ионных ассоциатов в водном растворе при высоких параметрах состояния // Обзоры по теплофизическим свойствам веществ, ТФЦ.- М.: ИВТАН, 1984, № 2(46). – 106 с.

⁴ Criss C., Cobble J. The thermodynamic properties of high temperature aqueous solutions. IV. Entropies of the ions up to 200° and the correspondence principle // J. Amer. Chem. Soc., 1964, v. 86, p. 5385 – 5390.

⁵ Дамаскин Б.Б., Петрий О.А. Основы теоретической электрохимии.- М.: Химия, 1984. – 239 с.

Это подтверждается линейным характером зависимости $\ln \beta = f(1/T)$, полученной в результате анализа экспериментальных результатов в диапазоне температур 293 – 598 К, что аппроксимируется уравнением

$$\ln \beta = 0,8 - \frac{4224,4}{T}, \quad (12)$$

с коэффициентом корреляции 0,97 при среднеквадратичном отклонении среднего 0,47.

Таким образом, диаграмма состояния системы $Ca(II)-CO_2-H_2O$ позволяет не только оперативно определять степень пересыщения теплоносителя по карбонату кальция, а и достаточно надежно прогнозировать скорость образования накипи на теплообменных поверхностях пиковых бойлеров и иного теплообменного оборудования.



Рис. 1 Диаграмма состояния системы $Ca(II)-CO_2-H_2O$ для условий эксплуатации пиковых бойлеров ($T = 433 \text{ K}$, $P = 0,618 \text{ МПа}$).



Рис. 2 Зависимость скорости образования накипи карбоната кальция от степени пересыщения теплоносителя ($T = 433 \text{ K}$ и $P = 0,618 \text{ МПа}$) при концентрации накипеобразователя, г/м^3 : 1 – 25, 2 – 50, 3 – 75, 4 – 100, 5 – 125.

Опасения некоторых исследователей¹ по поводу того, что в случае присутствия в теплоносителе других ионов кроме означенных выше, например, Mg^{2+} , SO_4^{2-} , достоверность оценки накипеобразующих свойств теплоносителей существенно снизится, оказались не достаточно обоснованными. В случае, когда определяющим накипеобразователем является карбонат кальция (до 80% в отложениях) присутствие других ионов может быть учтено путем введения в систему уравнений (3) – (11) дополнительных уравнений диссоциации, расширением уравнений материального баланса и электронейтральности.

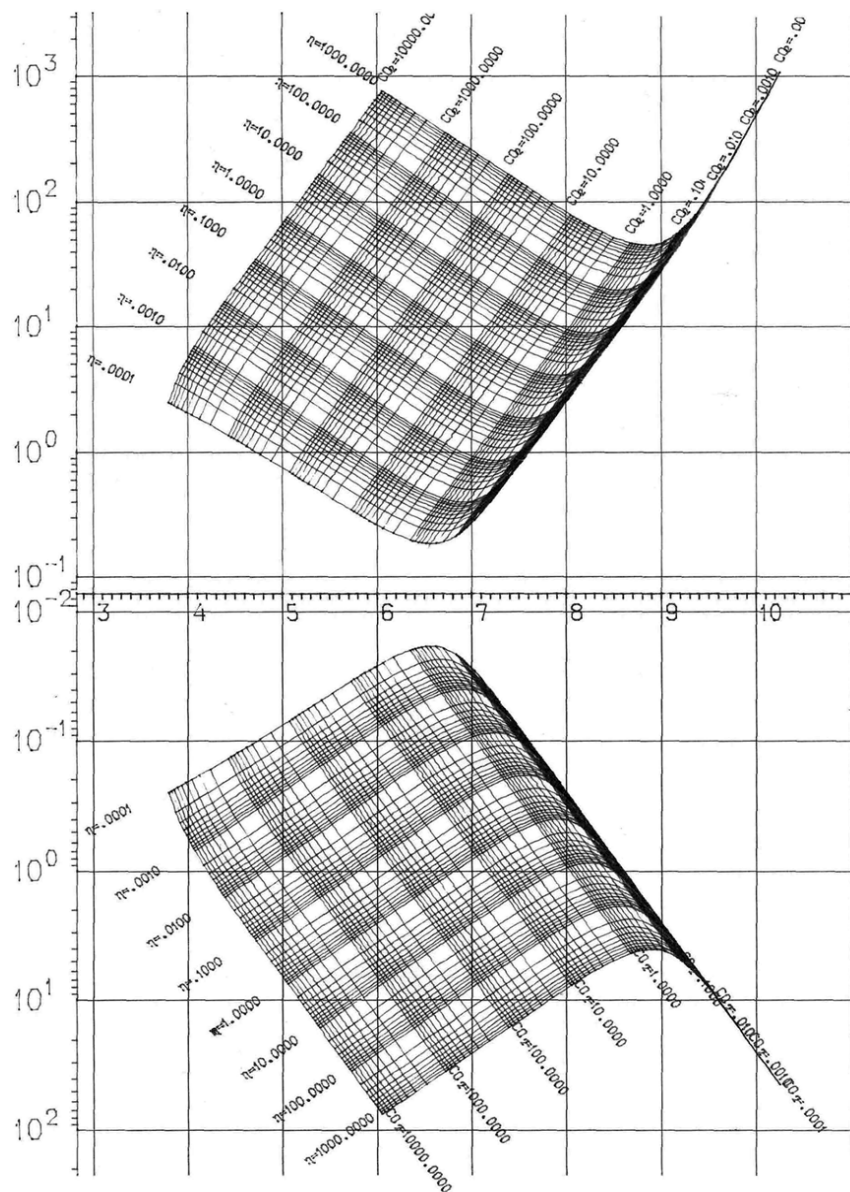
При этом расчет диаграммы состояния по разработанному алгоритму усложняется незначительно, а достоверность оценки кристаллизационного напора практически не снижается. Это было подтверждено сопоставлением расчетных значений скорости образования накипи на теплопередающих поверхностях пиковых бойлеров, полученных по разработанной модели, с эксплуатационными значениями этого показателя. Реальные отложения содержали од 4 % магнезия в пересчете на MgO , а несовпадения расчетных и эксплуатационных величин скорости образования накипи не превышали $\pm 10\%$.

Анализ водно-химического режима циркуляционного контура охлаждения конденсаторов турбин пятого блока Ново-Воронежской АЭС, где основным накипеобразователем является карбонат кальция, позволил выявить линейную корреляцию между скоростью изменения вакуума в конденсаторе турбины и скоростью изменения кристаллизационного напора (рис. 3).

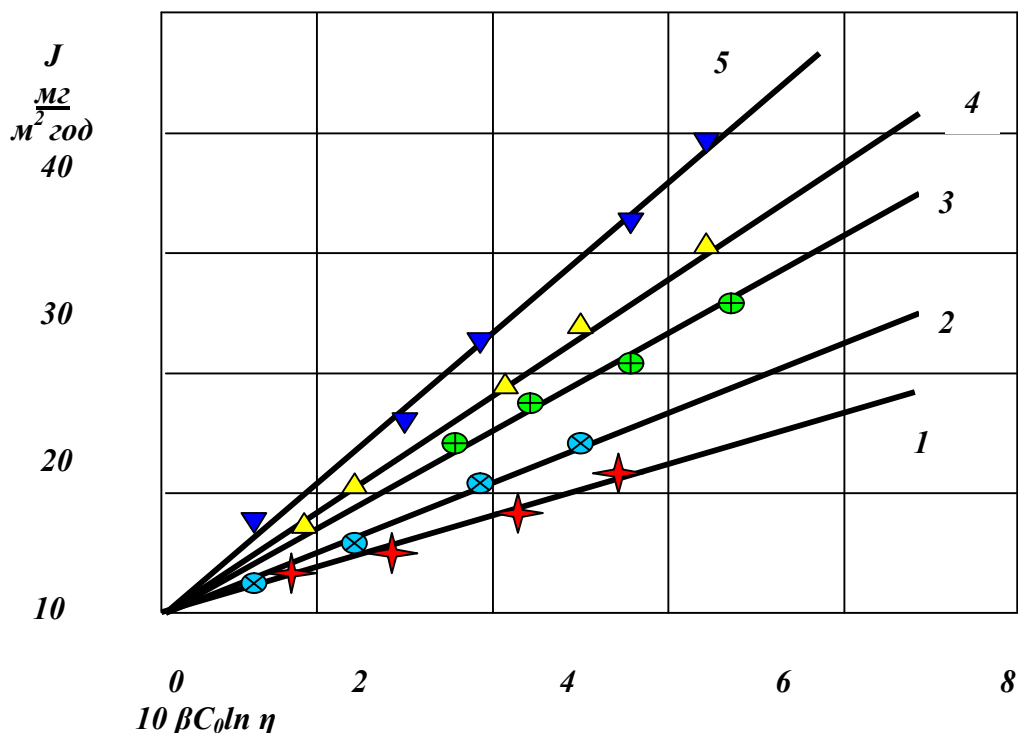
¹ Боднарь Ю.Ф. Выбор критерия для оценки накипеобразующих свойств охлаждающей воды // Теплоэнергетика, 1979, № 7, с. 65 – 68.



Рис. 3. Зависимость скорости изменения вакуума в конденсаторе турбины от скорости образования отложений карбоната кальция на теплопередающих поверхностях конденсатора по усредненным данным за 1986 год (пунктиром показан доверительный интервал при уровне вероятности 0,95).

Увеличение вакуума в конденсаторе турбины отвечает ненасыщенному состоянию циркуляционной воды по карбонату кальция ($\eta < 1$), а снижение вакуума – наблюдается при пересыщении циркуляционной воды карбонату кальция ($\eta > 1$) [12].¹ Эти результаты также подтверждают правильность выбранного подхода к оценке накипеобразующих свойств теплоносителей и дееспособность разработанной модели не только для надежного прогнозирования образования накипи на теплопередающих поверхностях энергетического оборудования, а и управления этим процессом путем оперативного изменения в ту или иную сторону показателей состояния теплоносителя, которые измеряются непрерывно (\mathcal{J} , \mathcal{U} , pH).

¹ Крицкий В.Г., Третьяков О.В., Крепак А.С., Осипов В.Н. Оценка накипеобразующих свойств воды с помощью диаграммы состояния карбоната кальция. В сб.: Вопросы атомной науки и техники. Физика и техника ядерных реакторов. 1987, вып. 5, с. 57 – 60.

ВЫВОД.

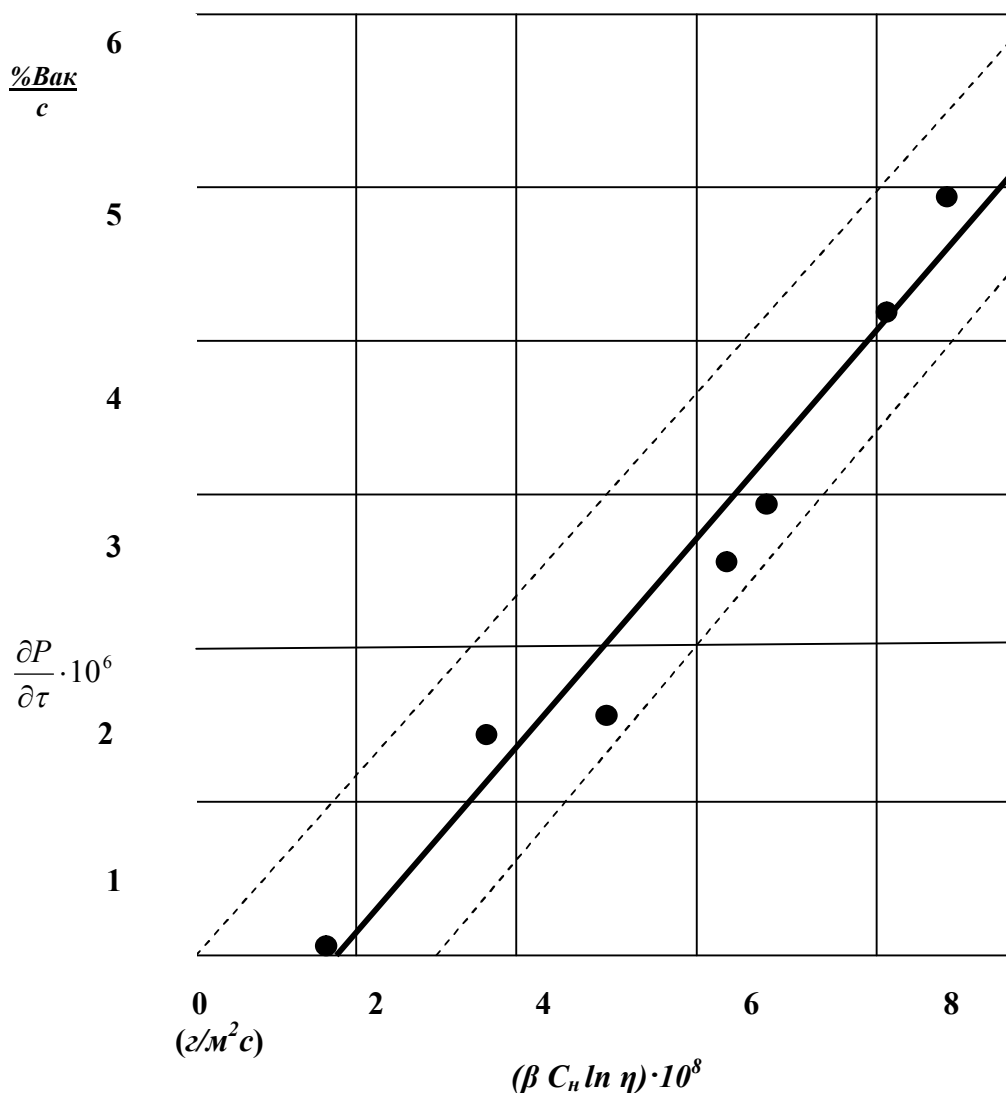
Предложенная термодинамическая модель позволяет провести расчеты накипеобразующих свойств теплоносителей в широком диапазоне температур и давлений ($T = 293 - 472$ К, $P = 0,1 - 1,56$ МПа), то есть для широкого спектра теплообменного оборудования тепловых и атомных электростанций. Обеспечить, за счет оперативного контроля и управления процессом образования накипи, предотвращения аварийных ситуаций на этом оборудовании, повысить безопасность эксплуатации энергетических производств в целом и может быть положена в основу для создания автоматизированной системы управления водно-химическим режимом энергетических установок.

В результате проведенных исследований создана система оперативного определения текущего значения кристаллизационного напора на основе инструментальных показателей контроля водно-химического режима теплоносителя и установлены возможности оперативного управления этим режимом для обеспечения без накипного режима эксплуатации теплообменного оборудования, что обеспечивает повышение безопасности безаварийной эксплуатации объектов энергетики.

Список литературы

- Маргулова Т.Х., Мартынова О.И. Водные режимы тепловых и атомных электростанций М.: Высшая школа. 1987. – 319 с.
- Лапотышкина Н.П., Сазонов Р.П. Водоподготовка и водно-химический режим тепловых сетей.- М.: Энергоиздат, 1982. – 200 с.
- Langelier W.F. The analytical control of anti-corrosion water treatment // JAWWA, 1936, v. 28, N 10, p. 548 – 572.
- Ryznar J.W. A new index for determining of amount of calcium carbonate scale formed by a water // JAWWA, 1944, v. 34, p. 276 – 281.
- Боднарь Ю.Ф. Выбор критерия для оценки накипеобразующих свойств охлаждающей воды // Теплоэнергетика, 1979, № 7, с. 65 – 68.
- Русанов А.И. Фазовые равновесия и поверхностные явления.- Л.: Химия, 1967. – 388 с.
- Третьяков О.В., Крицкий В.Г. Закономерности гомогенной кристаллизации из растворов // Украинский химический журнал. 1990, т. 56, № 6, с. 567-571.
- Criss C., Cobble J. The thermodynamic properties of high temperature aqueous solutions. IV. Entropies of the ions up to 200⁰ and the correspondence principle // J. Amer. Chem. Soc., 1964, v. 86, p. 5385 – 5390.
- Ходаковский Л.И. Термодинамика водных растворов электролитов при повышенных температурах (энергия ионов при повышенных температурах) // Геохимия, 1969, № 1, с. 57 – 63.
- Зарембо В.И., Пучков Л.В. Стандартные значения энергий Гиббса образования ионов и ионных ассоциатов в водном растворе при высоких параметрах состояния // Обзоры по теплофизическим свойствам веществ, ТФЦ.- М.: ИВТАН, 1984, № 2(46). – 106 с.
- Дамаскин Б.Б., Петрий О.А. Основы теоретической электрохимии.- М.: Химия, 1984. – 239 с.
- Крицкий В.Г., Третьяков О.В., Крепак А.С., Осипов В.Н. Оценка накипеобразующих свойств воды с помощью диаграммы состояния карбоната кальция. В сб.: Вопросы атомной науки и техники. Физика и техника ядерных реакторов. 1987, вып. 5, с. 57 – 60.

Recenzenti:

doc. Inga URADNIKOVA, PhD.,

doc. Vasilij Mironovič ZAPLATINSKI, CSc.

NATO - KIERUNKI EWOLUCJI W NOWEJ DEKADY

NATO – DIRECTIONS OF EVOLUTION IN A NEW DECADE

TURCZYŃSKI Paweł¹

STRESZCZENIE: NATO jest obecnie najsilniejszym sojuszem obronnym jaki istniał w historii, a jego techniczna przewaga nad każdym innym mocarstwem wojskowym jest olbrzymia. W ostatnich latach organizacja starała się określić swój stosunek do rozmaitych zagrożeń współczesnego świata. Bardzo ważnym wyzwaniem jest misja w Afganistanie, gdzie przebywa ponad 100 tys. żołnierzy państw członkowskich NATO, ale mają się oni wycofać do końca 2014 r. Od tego momentu tylko narodowe siły Afganistanu będą chroniły pokój i bezpieczeństwo. Drugim zagadnieniem jest program obrony przed raketami balistycznymi. Kilka lat wcześniej była to jedynie amerykańska idea, obecnie projekt ten ma wielu uczestników. Trzecim problemem jest „Inteligentna Obrona” – projekt współpracy wojskowej pomiędzy różnymi państwami członkowskimi. Każdy kraj mógłby rozwijać jeden z typów zaawansowanego uzbrojenia, a następnie udostępnić je innym członkom NATO – w ten sposób wszystkie kraje osiągałyby oszczędności finansowe. Zagadnienia te były głównymi tematami dwóch ostatnich spotkań przywódców państw NATO: szczytu w Lizbonie jesienią 2010 r. i szczytu w Chicago latem 2012 r.

Słowa kluczowe: NATO, , misja w Afganistanie, program obrony przed raketami balistycznymi

ABSTRACT: NATO is now the strongest defence alliance in history, and its technological advantage over other military powers is colossal. In recent years organisation is trying to define her stance on various threats of today's world. Very important challenge is mission in Afghanistan, where stationed over 100 thousand soldiers of NATO member states, but they will withdraw to the end of 2014. From this moment only Afghan national forces will defend peace and security. Second question is a Ballistic Missile Defence program. Few years ago it was only American idea, now this project has many of the participants. Third question is a “Smart Defense” - project of military cooperation between different member states. Every country could develop one of types of advanced weapons, and provide access to other member of NATO – this form gives a financial savings for all states. This questions were a main issues on two last summits heads of the NATO-states: summit in Lisbon on autumn 2010 and summit in Chicago on summer 2012.

Keywords: NATO, mission in Afghanistan, a Ballistic Missile Defence program

INTRODUCTION

NATO entered the second decade of the 21st century as an organisation which is formally strong and secure, but in reality – is searching for its identity. On the one hand, new states wish to join the Alliance (2009 saw accession of Albania and Croatia), on the other hand, new members do not contribute much to the Alliance's security and it is rather them that need support. While U.S. defence spending is many times higher than their potential global rivals' (China or Russia), European countries spend on defence much less².

The interventions in Libya in 2011 and in Mali in 2013 showed that only a few European countries could conduct military operations outside our continent. As a response to new threats from terrorist groups and rogue states, the United States intended to build an anti-ballistic shield, but in 2009 new president, B. Obama, resigned from the concept of his predecessor G. Bush, and presented a completely new project of this system.

Adding to this is a deteriorating situation in Afghanistan, where NATO states had to significantly increase their contingents – in 2007 there were as many as 47 thousand soldiers serving in ISAF, and in mid-2008 this number grew to 52 thousand (in total, the western army in Afghanistan was 70 thousand strong)³.

¹ Katedra Studiów Europejskich Uniwersytetu Wrocławskiego, Wrocław, Polska.

² Häly Laasme, *NATO and the European Defence Agency - not a zero-sum game*, “NATO Review”, 5 January 2011, <http://www.nato.int/docu/review/2010/Lisbon-Summit/NATO-EDA/EN/index.htm>, (access: 2014. 01. 21).

³ Marcin Kaczmarek, *Węzeł afgański*, „Polska Zbrojna” issue no 28 (13 July) 2008, p. 50-51.

The evolution of NATO in recent years was determined by decisions from two summit meetings:

- 22nd NATO Summit in Lisbon on 19-20 November 2010
- 23rd NATO Summit in Chicago on 20-21 May 2012

1 SUMMIT IN LISBON

One of the main tasks of this summit was to adopt a new Strategic Concept for the North Atlantic Treaty Organisation setting its goals for the next decade. The previous Strategic Concept, adopted in spring 1999, was not adequate for the current situation (an almost decade long „war on terror” and further enlargements of the Alliance). During the summit, decisions were made concerning the duration and character of the ISAF mission in Afghanistan, a structural reform of the Alliance, character of NATO’s system of anti-missile defence and cooperation with foreign partners, including tightening of relations with Russia.

As part of the summit, meetings with representatives of third states and organisations were also held:

- meeting on Afghanistan with participation of this country’s president Hamid Karzai,
- meeting with United Nations Secretary-General Ban Ki-moon
- meeting with the representatives of EU: President of EU Council and President of European Commission, resulting in the adoption of „Lisbon Summit Declaration”.
- NATO Council-Russia meeting with participation of heads of state and government, including the Russian President Dmitry Medvedev.

The evolution of NATO over the last 20 years since the end of the cold war was summed up as follows (point 27 of the Summit Declaration)¹: *„NATO’s partnership mechanisms have evolved substantially over the past 20 years and they, like NATO itself, would benefit from a focused reform effort to make our dialogue and cooperation more meaningful, and to enhance the strategic orientation of our cooperation through a better assessment of the cooperation activities conducted with partners. To this end, we will:*

- *streamline NATO’s partnership tools in order to open all cooperative activities and exercises to our partners and to harmonise our partnership programmes;*
- *better engage with our partners across the globe who contribute significantly to security, and reach out to relevant partners to build trust, increase transparency and develop practical cooperation;*
- *develop flexible formats to discuss security challenges with our partners and enhance existing fora for political dialogue; and*
- *build on improvements in NATO’s training mechanisms (including the NATO Training Cooperation Initiative) and consider methods to enhance individual partner’s ability to build capacity”.*

The Strategic Concept states (point 1 of Summit Declaration): *“NATO’s fundamental and enduring purpose is to safeguard the freedom and security of all its members by political and military means.”*

¹ Lisbon Summit Declaration, Issued by the Heads of State and Government participating in the meeting of the North Atlantic Council in Lisbon, 20 Nov. 2010, pt 1.
http://www.nato.int/cps/en/natolive/official_texts_68828.htm (access: 2013. 02. 05).

NATO was presented as a foundation of stability in the unpredictable world, although necessity of cooperation with other international structures was also stressed. The Organisation acknowledged UN Security Council's principal responsibility for maintaining international peace and security. It also noted the role of the transatlantic bond binding the member states¹.

Three core tasks of the Alliance were identified:

- Collective defence – commitment to providing mutual assistance in the event of an attack, pursuant to art. 5 of the North Atlantic Treaty, stressing the role of deterrence and defence against the threat of aggression;
- Crisis management – using political and military instruments available to the Alliance to provide assistance in overcoming developing crises and suppressing existing conflicts which may impact security of the Alliance, as well as strengthening stability in post conflict situations;
- Cooperative security – activities aimed at strengthening international security, including: partnership with appropriate partners and other international organisations, contributing to arms control, non-proliferation and disarmament, observing the principle of Alliance's open door to all European democracies which meet NATO's standards.

It was stressed that the Alliance does not perceive any third state as an enemy. Effective deterrence was defined as an appropriate mix of nuclear and conventional capabilities, and the Alliance's nuclear forces were recognized as the highest guarantee of security.

The New Strategic Concept updated the ranking of threats to the Alliance's security, which include:

- Conventional threats (armed attack), including proliferation of fatalistic missiles;
- Proliferation of weapons of mass destruction and their means of delivery);
- Terrorism
- Lack of stability and conflicts outside NATO's borders;
- Cyber attacks;
- Instability on trade routes which are key to international trade and energy security;
- Technological threats (including the development of laser weapon, cyber-fight)
- Restrictions in the area of the natural environment and resources (climate change, water shortages and growing energy requirements)².

In order to adjust the Alliance to new challenges, NATO decided to reform its Command Structure (point 49 of the Summit Declaration): „*which will be more effective, leaner and affordable. It will also be more agile, flexible, and better able to deploy on operations*”. It was announced that the number of Military Command Structures would be decreased from 11 to 7, and the number of agencies – from 14 to 3. There would also be reduction in command personnel: “*The new NATO Command Structure represents a significant reduction in the number of headquarters and a manpower saving of 35%, representing almost 5,000 posts, or more, if and where possible*”.

¹ Anders Fogh Rasmussen, NATO Secretary General, *Security and the effects of budgetary constraints*, “NATO Review”, 5 January 2011, <http://www.nato.int/docu/review/2010/Lisbon-Summit/Security-budgets-constraints/EN/index.htm>; (access: 2014. 01. 21).

² Gábor Iklódy, *New challenges - new NATO*, “NATO Review”, 5 January 2011, <http://www.nato.int/docu/review/2010/Lisbon-Summit/New-Nato/EN/index.htm> (access: 2014. 01. 21).

NATO member states decided to develop their missile defence capability: „The aim of a NATO missile defence capability is to provide full coverage and protection for all NATO European populations, territory and forces against the increasing threats posed by the proliferation of ballistic missiles”¹. They recognized proliferation of ballistic missiles as the key threat. They also announced inclusion of U.S. elements of anti-missile shield (Active Layered Theatre Ballistic Missile Defence) into the planned defence system (United States European Phased Adaptive Approach). As far as foreign missions are concerned, the ISAF operation in Afghanistan was, quite understandably, regarded as priority (point 4 of the Summit Declaration): “our ISAF mission in Afghanistan remains the Alliance’s key priority, and we welcome the important progress that has been made. Afghanistan’s security and stability are directly linked with our own security”². However, NATO reaffirmed its readiness to ensure stability and security throughout the Balkans region, in particular it stressed the importance of the KFOR mission in maintaining order in Kosovo (point 5 of the Summit Declaration). Among other missions, alliance policymakers mentioned: combating terrorism on the Mediterranean Sea (operation Active Endeavour) and off East Africa (operation Ocean Shield), and NATO’s activity in Iraq and Somalia³.

2 CHICAGO SUMMIT

The basic change in the international situation of Alliance, that took place between November 2010 and June 2012, was the Arab Spring. The series of uprisings and revolts, that swept through North Africa significantly complicated NATO’s policy. For a few decades, these areas saw a reign of undemocratic, but pro-western, regimes of H. Mubarak in Egypt and M. Gaddafi in Libya respectively which violated human rights. In 2011, unstable governments emerged in which pro-western democrats competed with xenophobic Islamists, and Arab armies and their commanders once again were regarded as guarantors of stability. Compared to this change, other events – such as the death of Osama ibn Laden from the hands of American commandos on 2 May 2011 or Vladimir Putin’s return to power as president on 7 May 2012 – were much less important for the Alliance.

NATO’s Summit in Chicago was the first since the end of cold war with no decisions made concerning accepting new members to NATO. Bosnia and Herzegovina, Montenegro, Georgia and Macedonia were not given any specific promises concerning their chances for NATO accession. The main reason was obvious: Alliance did not intend to accept relatively weak states which usually were conflicted with their neighbours and could only slightly increase its military capability, requiring instead strong support⁴.

The Summit addressed 6 main subjects. Four of them were continuation of the decisions made at the summit in Lisbon.

- Issue of the mission in Afghanistan
- NATO-Russia relations
- Anti-ballistic defence
- General review of defence capabilities of the Alliance

¹ *Lisbon Summit Declaration, Issued by the Heads of State and Government participating in the meeting of the North Atlantic Council in Lisbon*, 20 Nov. 2010, pt 36.

² *Lisbon Summit Declaration, Issued by the Heads of State and Government participating in the meeting of the North Atlantic Council in Lisbon*, 20 Nov. 2010, pt 6.

³ Bill Caldwell, *No Trainers? No Transition*, “NATO Review”, 5 January 2011, <http://www.nato.int/docu/review/2010/Lisbon-Summit/Trainers-Transition/EN/index.htm>; (access: 2014. 01. 21).

⁴ Anders Fogh Rasmussen, NATO Secretary General, *Chicago: right city, right time*, “NATO Review”, 15 June 2012, <http://www.nato.int/docu/review/2012/Chicago/Chicago-Rasmussen/EN/index.htm> (access 2014. 01. 21).

Two new subjects were: the situation after social unrests in Arab states, including after civil war in Libya, and Alliance's new approach to collective defence, referred to as Smart Defence¹. During the Summit, a strategic decision was made regarding NATO's involvement in Afghanistan. It was decided that in mid-2013 the ISAF forces would hand over responsibility for all combat missions to Afghan command, which by that time should have its own, sufficiently strong army. ISAF forces, counting around 130 thousand foreign soldiers, would start to retreat, having earlier reduced their activity to only training operations. The final shape of NATO-Afghanistan relation is described in point 6 of the Summit Declaration: „By the end of 2014, when the Afghan Authorities will have full security responsibility, the NATO-led combat mission will end. We will, however, continue to provide strong and long-term political and practical support through our Enduring Partnership with Afghanistan. NATO is ready to work towards establishing, at the request of the Government of the Islamic Republic of Afghanistan, a new post-2014 mission of a different nature in Afghanistan, to train, advise and assist the ANSF, including the Afghan Special Operations Forces. This will not be a combat mission. We task the Council to begin immediately work on the military planning process for the post-ISAF mission.”²

The issue of the Alliance's missile defence was covered in point 58 and subsequent of the Summit Declaration: “We continue to be concerned by the increasing threats to our Alliance posed by the proliferation of ballistic missiles. At our Summit in Lisbon we decided to develop a NATO Ballistic Missile Defence (BMD) capability to pursue our core task of collective defence. The aim of this capability is to provide full coverage and protection for all NATO European populations, territory and forces against the increasing threats posed by the proliferation of ballistic missiles, based on the principles of indivisibility of Allied security and NATO solidarity, equitable sharing of risks and burdens, as well as reasonable challenge, taking into account the level of threat, affordability and technical feasibility and in accordance with the latest common threat assessments agreed by the Alliance. Should international efforts reduce the threats posed by ballistic missile proliferation, NATO missile defence can, and will, adapt accordingly”. By that time, the Alliance already had significant practical experience: during the 2011 civil war in Libya Americans deployed a group of warships equipped with AEGIS anti-missile systems on the Mediterranean Sea. They were there to protect southern European countries against possible missile attacks from Libya³. It was also stressed that an anti-missile system was no direct threat to anybody (point 59 of the Summit Declaration): „Missile defence can complement the role of nuclear weapons in deterrence; it cannot substitute for them. This capability is purely defensive.”

In relations with Russia, NATO acknowledged special importance of observing Treaty on Conventional Armed Forces in Europe (CFE). It was negotiated in 1990 with participation of the USSR, so Russia requested its renegotiation once it became independent. Finally, in 2007 Moscow announced that it was no longer honouring the treaty which hindered the movement of its army in the Caucasus, in the region of Transnistria and Saint Petersburg. NATO states expected this decision to be changed (point 63 of the Summit Declaration) „NATO CFE Allies recall that the decisions taken in November 2011 to cease implementing certain CFE obligations with regard to the Russian Federation are reversible, should the Russian Federation return to full implementation. NATO CFE Allies continue to implement fully their CFE obligations with respect to all other CFE States Parties.”

¹ Admiral James Stavridis, NATO's Supreme Allied Commander Europe, *Making the concept a reality*, “NATO Review”, 15 June 2012, <http://www.nato.int/docu/review/2012/Chicago/Saceur-Stavridis/EN/index.htm>

² *Chicago Summit Declaration, Issued by the Heads of State and Government participating in the meeting of the North Atlantic Council in Chicago on 20 May 2012*; http://www.nato.int/cps/en/natolive/official_texts_87593.htm?mode=pressrelease (access: 2013. 02. 07).

³ Giampaolo Di Paola, Defence Minister of Italy, *Inside out: a different perspective*, “NATO Review”, 15 June 2012, <http://www.nato.int/docu/review/2012/Chicago/Inside-Out/EN/index.htm>

NATO announced (point 15 of the Summit Declaration) continuation of the following operations: patrolling of the Mediterranean Sea „Active Endeavour”, „Ocean Shield” in the Horn of Africa, as well as in Somalia and Iraq.

The new „Smart Defence” initiative became linked with cooperation between NATO and EU (point 20 of the Summit Declaration): *„NATO and the EU share common values and strategic interests. The EU is a unique and essential partner for NATO. Fully strengthening this strategic partnership, as agreed by our two organisations and enshrined in the Strategic Concept, is particularly important in the current environment of austerity; NATO and the EU should continue to work to enhance practical cooperation in operations, broaden political consultations, and cooperate more fully in capability development. (...) In this context, NATO will work closely with the EU, as agreed, to ensure that our Smart Defence and the EU’s Pooling and Sharing initiatives are complementary and mutually reinforcing; we welcome the efforts of the EU, in particular in the areas of air-to-air refuelling, medical support, maritime surveillance and training. We also welcome the national efforts in these and other areas by European Allies and Partners.”* Thus, on the one hand, it was about using state-of-the-art technologies on the battleground, on the other hand – about „smart” use of resources of the Alliance states, so as not to duplicate efforts, but complement each other and conduct joint operations. This way, NATO states would significantly improve their defence capability without increasing defence budgets too much¹.

CONCLUSION.

NATO is now the strongest defence alliance in history, and its technological advantage over other military powers is colossal. A certain „slowdown” in enlargement can be explained by the necessity of a stronger integration of the states already accepted to the Alliance: in 1999, 2004 and 2009. Both the concept of allied anti-missile defence and Smart Defence serve the unification of security of all member states and creation of mechanisms that will allow weaker states to be effectively supported by the stronger ones when there is such a need.

A huge risk is the announced reduction of NATO’s presence in Afghanistan. If, once the Alliance’s forces leave the country, the Afghan army are not able to control the situation by themselves – the country will once more plunge into chaos.

NATO is trying to define its stance on various threats of today’s world. In the previous years (1999-2006), any types of threats were quite lightly classified as requiring the Alliance’s reaction and thus, among other things, assistance in the event of natural disasters ate up resources needed in case of a military conflict. In recent years, the Alliance has been trying to create a list of basic threats and get prepared to react if they occur.

Bibliography

Lisbon Summit Declaration, Issued by the Heads of State and Government participating in the meeting of the North Atlantic Council in Lisbon, 20 Nov. 2010, http://www.nato.int/cps/en/natolive/official_texts_68828.htm (access: 2013. 02. 05).

Chicago Summit Declaration, Issued by the Heads of State and Government participating in the meeting of the North Atlantic Council in Chicago on 20 May 2012; http://www.nato.int/cps/en/natolive/official_texts_87593.htm?mode=pressrelease (access: 2013. 02. 07).

Bill Caldwell, *No Trainers? No Transition*, “NATO Review”, 5 January 2011, <http://www.nato.int/docu/review/2010/Lisbon-Summit/Trainers-Transition/EN/index.htm>; (access: 2014. 01. 21).

¹ An example of „Smart Defence” (referred to in point 56 of the Summit Declaration) is the operation Air Policing conducted for several years now, as part of which the stronger states within NATO (Germany, Denmark and Poland) are patrolling on a rotation basis the air space over Lithuania, Latvia and Estonia, which – though joined the Alliance in 2004 – have not built modern anti-aircraft systems yet.

- Gábor Iklódy, *New challenges - new NATO*, "NATO Review", 5 January 2011, <http://www.nato.int/docu/review/2010/Lisbon-Summit/New-Nato/EN/index.htm> (access: 2014. 01. 21).
- Marcin Kaczmarek, *Węzeł afgański*, „Polska Zbrojna” issue no 28 (13 July) 2008, p. 50-51.
- Häly Laasme, *NATO and the European Defence Agency - not a zero-sum game*, "NATO Review", 5 January 2011, <http://www.nato.int/docu/review/2010/Lisbon-Summit/NATO-EDA/EN/index.htm>, (access: 2014. 01. 21).
- Giampaolo Di Paola, Defence Minister of Italy, *Inside out: a different perspective*, "NATO Review", 15 June 2012, <http://www.nato.int/docu/review/2012/Chicago/Inside-Out/EN/index.htm> (access 2014. 01. 22).
- Anders Fogh Rasmussen, NATO Secretary General, *Security and the effects of budgetary constraints*, "NATO Review", 5 January 2011, <http://www.nato.int/docu/review/2010/Lisbon-Summit/Security-budgets-constraints/EN/index.htm>
- A. F. Rasmussen, *Chicago: right city, right time*, "NATO Review", 15 June 2012, <http://www.nato.int/docu/review/2012/Chicago/Chicago-Rasmussen/EN/index.htm> (access 2014. 01. 21).
- James Stavridis, NATO's Supreme Allied Commander Europe, *Making the concept a reality*, "NATO Review", 15 June 2012, <http://www.nato.int/docu/review/2012/Chicago/Saceur-Stavridis/EN/index.htm> (access: 2014. 01. 21).

Recenzenti:

prof. dr. hab. Jan MACIEJEWSKI,
doc. RSDr. Jozef MATIS, PhD.

БЕЗОПАСНОСТЬ СОЦИАЛЬНЫХ ВЫСТУПЛЕНИЙ (НА ПРИМЕРЕ СОБЫТИЙ В УКРАИНЕ НА РУБЕЖЕ 2013-2014 ГОДОВ)

SECURITY OF SOCIAL PERFORMANCES (FOR EXAMPLE, OF EVENTS IN UKRAINE AT THE TURN OF YEARS 2013-2014)

URYADNIKOVA Inga,¹ ZAPLATYNSKYI Vasyl²

АННОТАЦИЯ: В статье рассматривается кризисная ситуация в Украине на рубеже 2013-2014 годов. Проанализировано причины начала социальных выступлений, изложен сценарий событий. Описаны вопросы, касающиеся безопасности участия в массовых мероприятиях. Проанализированы возможные причины возникновения конфликтных ситуаций. Сделаны выводы о влиянии социальных выступлений на общественную, политическую и экономическую жизнь в Украине.

Ключевые слова: массовые выступления, безопасность, конфликт.

ABSTRACT: The article deals with the crisis situation in Ukraine at the turn of 2013-2014 years. Analyzed the reasons for the start of social appearances, outlined the scenario of events. Describes the safety issues of participation in public events. The possible causes of conflict. Conclusions about the impact of social interventions on the social, political and economic life in Ukraine.

Keywords: mass action, security, conflict.

ВВЕДЕНИЕ

Общественные выступления время от времени вспыхивают в различных странах мира. Только с декабря 2010 года и лишь в одном регионе массовыми выступлениями были охвачены Алжир, Тунис, Египет, Ливия, Сирия. Не минуют общественные волнения и социальные взрывы и другие страны мира, где события развиваются более или менее мирно, тем не менее, зачастую доходит до столкновения с полицией, а иногда конфликты перерастают в гражданскую войну. Социальные конфликты носят экономический, политический, национальный, религиозный характер, а, зачастую, причинами конфликтов становятся несколько факторов. Украину можно рассматривать как одну из стран в цепочке крупных социальных конфликтов. На момент написания статьи конфликт не завершён, перспективы туманны и размыты, хотя просматривается несколько возможных сценариев. При любом завершении украинского конфликта, мировая тенденция на этом не прекратится – последуют новые выступления в других странах, вероятность чего должна послужить серьёзным предупреждением как для политиков и власть имущих, так и для простых людей, ведь последствия конфликта могут привести к ухудшению качества жизни, даже если это случается на относительно короткий срок. Украинский социальный конфликт в первую очередь был вызван экономическими и политическими причинами, к которым мгновенно подключились и другие напряжённые вопросы характерные для Украины на сегодняшнем этапе её развития.

1 НАЧАЛО КОНФЛИКТА. МИРНЫЙ СЦЕНАРИЙ

Каждый из конфликтов имеет свой спусковой крючок, свой день начала обострения ситуации. Например, в Тунисе «жасминовая революция» началась 17 декабря 2010 года в небольшом городе Сиди Бу Зид с самосожжения выпускника юридического факультета, который был вынужденный работать уличным торговцем.

¹ docent, candidate of sciences, PhD. Academician of Academy of safety and bases of health, member of the European Association for Security, Kontaktná adresa: st. Milyutenko 17, fl. 67, Kiev, 02156, Ukraine. e-mail: ingavictory@gmail.com

² honoured professor, docent, kand. of sciences (PhD); President of Academy of Safety and Bases of Health; Vice-president of the European Association for Security, Kontaktná adresa: st. Milyutenko 17, fl. 67, Kiev, 02156, Ukraine. e-mail: vasyl.zaplatynskyi@gmail.com

В Египте массовые акции протеста начались 25 января 2011 года. Этот день получил название «День гнева». Именно с такого дня начинались первые выступления во многих странах ближнего востока.

Поводом к социальным волнениям в Украине стал вопрос о присоединении или неприсоединении к Европейскому Союзу (ЕС). В течении довольно длительного времени средства массовой информации поддерживали решение о подписании Ассоциации с ЕС, формируя общественное мнение о пользе данного шага. Однако случился резкий поворот во внешнеполитическом курсе Украины.

21 ноября 2013, за несколько дней до Вильнюсского саммита восточного партнерства, Кабинет Министров Украины решил приостановить процесс подготовки к заключению Соглашения об ассоциации между Украиной и Европейским Союзом. Распоряжение об этом было официально обнародовано премьер-министром Украины Николаем Азаровым.¹

Причин такого крутого поворота несколько, среди них: давление России на Украину, в частности, торговая блокада и не в полной мере выполнение требований Евросоюза. В частности Верховная Рада Украины вовремя не приняла евроинтеграционные законы (о прокуратуре, изменения в избирательное законодательство и лечения заключенных за рубежом), которые были условием подписания Соглашения об ассоциации Украины с ЕС.

Решение о пересмотре курса, по словам руководителей Украины, обусловлено невозможностью проведения модернизации экономики в сжатые сроки для поддержания конкуренции с европейскими производителями, которая возникнет в случае подписания Соглашения, увеличением внешних долгов Украины, в частности перед МВФ и неурегулированными торговыми отношениями с Российской Федерацией.²

Основным аргументом отказа от подписания ассоциации была, как это озвучивали массмедиа, невозможность получения от ЕС компенсаций в связи с экономическими потерями, к которым приведёт подписание ассоциации с ЕС для Украины. Называлась и цифра в 160 млрд. евро.

В этой ситуации Россия выделила Украине кредит в 15 млрд. евро и снизила цену на газ. Таким образом, на политическом и экономическом поприще Россия переиграла Евросоюз.

Однако в подписании Украиной ассоциации с ЕС есть много заинтересованных как внутри страны, так и за её пределами. Именно эти силы разыграли сценарий, который сегодня именуют Евромайдан.

Началом выступлений считается вечер 21 ноября 2013 года, когда журналист телевизионного "5 канала" Инна Неродик первой призвала выйти на Майдан Независимости. Через некоторое время к ней присоединились коллеги. Массовой встреча единомышленников стала благодаря журналисту Мустафе Найему, который через социальные сети призвал приходить на Майдан Независимости.³

Именно социальные сети позволили быстро организовать людей. Технический прорыв в сфере коммуникации и массовое распространение смартфонов позволил людям оперативно использовать не только смс сообщения и телефонную связь, но и пользоваться интернет ресурсами и, соответственно, социальными сетями, наиболее распространёнными из которых в Украине являются: «В контакте», «Одноклассники», «Facebook» и в меньшей мере другие социальные сети.

¹ «Азаров відмовився від Угоди про асоціацію з ЄС». // *Українська правда*. 21-11-2013.

² «Азаров каже, що від ЄС його відігнав МВФ, тому він пішов до Росії». *Українська правда*. 22-11-2013.; «Я не бачу ніякої трагедії, — Азаров про відмову від асоціації». *24 канал*. 22-11-2013.

³ Анастасия Береза 10 мифов о Евромайдане. // *Українська правда життя* 17.12.2013 Електронний ресурс: <http://life.prawda.com.ua/society/2013/12/17/146099/>

Во время Оранжевой революции важную роль в координации и организации протестующих сыграли смс и телефонные звонки. Власть и оппозиционные силы, очевидно, были готовы к данному сценарию, потому, что этим же вечером 21 ноября окружной административный суд города Киева в ответ на обращение Киевской городской госадминистрации постановил запретить при проведении мирных массовых акций устанавливать малые архитектурные формы в виде палаток, киосков, навесов, в том числе временных и передвижных.

На 22 ноября 2013 на Майдане Независимости, улице Крещатик и Европейской площади, представители объединённой оппозиции установили на Европейской площади 15 армейских брезентовых палаток и 20 тентов. Появление лидеров оппозиции на Майдане Независимости определённым образом организовало людей.

24 ноября 2013 в Киеве состоялось многолюдное шествие и митинг на Майдане Независимости. По оценкам организаторов число протестующих превысило 100 тысяч человек. По сведениям МВД, на Майдан пришло до 50 тысяч человек. Охрану общественного порядка обеспечивали 3 тысячи милиционеров. На Европейской площади принимало участие в вече "За европейскую Украину" из 26-27 тыс. человек. Небольшие столкновения с милицией состоялись у здания Кабинета министров. Никто из митингующих задержан не был. При этом в милиции заметили: "Из числа митингующих есть люди, которые специально готовят провокации, ходят в масках".

Кроме того, в милиции Киева сообщили, что нет необходимости привлекать силы и средства из других регионов, несмотря на заявления о бессрочном проведении акций на Европейской площади в поддержку евроинтеграции Украины.

На вопрос о вероятности демонтажа палаток, установленных на Европейской площади и возможности разгона собравшихся на акции, В.Коржак заявил: "Если будут мирно стоять, не нарушать закон, то никого разгонять не будут. Если в милицию обратится киевская власть и госисполнители, то мы обеспечим охрану и будем содействовать демонтажу палаток".¹

Могло ли повредить такое выступление имиджу Украины на международном уровне? Существенного влияния такие мирные выступления ни на украинскую власть, ни на международные структуры и общественность оказать не могли хотя большинство мероприятий по всему миру, имеющие политический контекст, находят своих приверженцев и противников. Примером выступлений в Украине были протесты против НАТО и совместных учений украинской армии войск НАТО.

В результате совместные учения были проведены, а выступления никак не сказались ни на политическом курсе власти ни на международном имидже Украины. Организация Евромайдана существенно отличалась от большинства украинских акций и по своей широте сравнима с Оранжевой революцией. Оранжевая революция проходила в Украине с 22 ноября 2004 года по январь 2005 года и имела широкий международный резонанс, о чём свидетельствует множество отечественных и зарубежных публикаций.²

Первопричины создания Евромайдана кроются, в первую очередь, в экономических интересах определённых групп бизнесменов, эти причины порой завуалированы и требуют для их анализа определённой информации. Причины выхода простых людей на акции протеста просты и очевидны. Люди, которые вышли на улицы в поддержку соглашения с ЕС вышли потому, что их возмутило поведение президента Януковича.

¹ ГУМВД Украины в Киеве: В массовых акциях в центре столицы участвовало около 50 тыс, в ходе столкновений пострадали 2 милиционера, задержанных нет. // *Интерфакс-Украина*. Информационное агентство. 00:38, 25.11.2013. Электронный ресурс: <http://interfax.com.ua/news/general/176535.html>

² ANDREW WILSON, "Ukraine's 'Orange Revolution' of 2004: The Paradoxes of Negotiation", in Adam Roberts and Timothy Garton Ash (eds.), *Civil Resistance and Power Politics: The Experience of Non-violent Action from Gandhi to the Present*, Oxford University Press, 2009, pp. 295–316.

Янукович до последнего момента устами своего правительства и дипломатов уверял, что соглашение будет подписано, в последний момент круто изменил своё мнение. Люди почувствовали себя обманутыми и обворованными.

Никто не подозревал, как развернутся события далее ведь президент Янукович, накануне в телеобращение сказал, что он знает о выступлении людей в поддержку ассоциации с ЕС и выразил мысль, что это вполне нормально в демократическом государстве.

Выступления людей до 29 числа не носили сколько-нибудь агрессивного характера. Естественно, что возникали небольшие столкновения. Свою долю в эти столкновения внесли «титишки», в частности это выразалось в избиении журналистов и порче их техники.

2 НАЧАЛО СИЛОВОГО ПРОТИВОСТОЯНИЯ

29 ноября 2013 года пятница, начинался уикенд и логично, что на вечернем и ночном Майдане оказалось много молодёжи часть, из которой вообще не выдвигала никаких требований, а просто гуляла. Естественно, что любые выступления привлекают к себе внимание праздных людей. Таким образом, на Майдане Независимости собралось большое количество людей состоящих из различных людей, основой была молодёжь, часть из которой выражала свой протест, а часть была индифферентна к происходящим событиям.

Вечерние новости 29 числа пишут: «На столичный Майдан Независимости, где проходит митинг в поддержку евроинтеграции, стянули несколько сотен бойцов спецподразделения "Беркут". "Беркутовцы" пришли на Евромайдан в полном облачении и образовали коридор в сторону Михайловской площади. Зачем бойцов спецподразделения стягивают к центральной площади столицы пока неизвестно. Как пишет УНИАН, никаких столкновений вблизи Майдана Независимости пока нет. В это время на Европейской площади проходит еще один митинг, организованный Партией регионов. Неподдалеку в Мариинском парке собралось около полутысячи "титишек".¹

Очевидцы сообщают, что в центре Киева среди протестующих за евроинтеграцию ходят молодые люди с государственной символикой и железными трубами. Ведут себя организовано и грамотно. Это «титишки». Термин «Титишки» (укр. Тітушки) — возник в мае 2013 года на Украине. Это собирательный термин, нарицательное название молодых людей, негласно используемых на Украине в политических целях в качестве наёмников для незаконного применения физической силы, а также для организации провокаций и потасовок.²

Термин «титишки» происходит от фамилии спортсмена из Белой Церкви Вадима Сергеевича Титишко, который 18 мая 2013 года в Киеве участвовал в потасовках против оппозиции и напал на журналистов Ольгу Сницарчук и Владислава Содедя. Нападение было заснято фотокорреспондентами, что и послужило основным доказательством его вины в суде. Вадим был осуждён и получил тюремный срок 3 года, но наказание было заменено на 2 года условно. В результате исследования Центра мониторинга Public.Ru, по итогам 2013 года «титишки» было признано вторым по популярности неологизмом года после слова «Евромайдан».

¹ На Євромайдан привезли декілька сотень бійців "Беркута". // Сайт телеканалу ТСН. 29 листопада 2013, 16:12. – Електронний ресурс: <http://tsn.ua/kyiv/na-uevromaydan-privezli-dekilka-soten-biyziv-berkuta-322803.html>

² Термин «titushki» стал популярным в западной прессе. Вопрос-ответ. // *АиФ Украина*. Электронный ресурс: aif.ua.; Кто такие «титишки», и почему их так называют на Украине? Евромайдан в вопросах. Евромайдан. // *Аргументы и Факты*. Электронный ресурс: aif.ru.

Почему же в данном случае возникла конфликтная ситуация в ночь с 29 на 30 ноября 2013 года? Очевидны просчёты руководства страны по отношению к происходящим событиям и явная их режиссура людьми, которые хоть и стоят у власти но не являются первыми лицами. Создаётся впечатление, что эскалация напряжённости была заранее спланирована и срепетирована. В ночь с 29 на 30 ноября началась первая фаза эскалации. Майдан Независимости начали «зачищать». Главным аргументом зачистки, который муссируется сегодня, была установка новогодней ёлки. Митингующие мешали работам, а потому был вызван «Беркут». Для эскалации конфликта могли быть привлечены люди, которые повели себя агрессивно, возбудили толпу, что укладывается в основные законы поведения толпы. И как следствие правоохранительные органы «получили основание» для силовых действий.

События 29 ноября в Киеве развивались следующим образом. Ночью на Майдане Независимости оставалось приблизительно 400 человек. Среди этих людей были протестующие, любопытные и «титушки». Количество реальных протестующих таким образом установить не удастся. Приблизительно в 3 часа ночи, по словам очевидца журналиста Андрея Шевченко, перед атакой «Беркута» на Майдане исчезла мобильная связь. Атака спецподразделений началась около 4 часов утра. В акции принимали участие около 2 тыс. бойцов спецподразделения «Беркут» вооруженных спецсредствами. «Беркут» прибыл из трех регионов Украины - Автономной Республики Крым, Луганской и Донецкой областей (по другим данным, из Черниговской, а не из Донецкой).

Во время разгона митингующих бойцы «Беркута» применяли взрывные пакеты, били людей дубинками, сбрасывали людей на землю с постамента монумента Независимости и давили ногами. При этом митингующих били даже за несколько сотен метров от Майдана. В результате разгона были травмированы десятки протестующих. По официальным данным Генеральной прокуратуры - 79 человек. Часть людей, сбегала от «Беркута», спряталась в Михайловском монастыре на Михайловской площади. К 4:27 утра бойцы «Беркута» полностью окружили площадь, вытеснив протестующих и пропустили коммунальщиков для установки Новогодней елки. Около 5 утра «Беркут» зачищал улицу Крещатик.

Следует обратить внимание, что в акции принимали участие силовики из других областей, вопреки заявлениям о достаточности своих сил, которые звучали за несколько дней до разгона. Вероятно, это было сделано потому, что местные спецподразделения вряд ли бы действовали с такой жестокостью по отношению к своим, ведь некоторые из митингующих могли оказаться их соседями или даже родственниками. Жестокость разгона людей поразила многих. Это шло против всяких правил работы специальных подразделений и общественной морали. Создавалось впечатление что нужна была жестокость для того чтобы вызвать реакцию большого количества людей. Так и случилось. Разгон собравшихся варварскими методами привёл к возникновению конфликта. К сторонникам евроинтеграции присоединилось большое количество людей, которые выступили в защиту простых людей против произвола власти. А присоединение оппозиции сформировало сегодняшнее состояние митингующих.

Действия силовиков осудили Премьер-министр Николай Азаров и Президент Виктор Янукович. Последний, поздно вечером 30 ноября снял с себя ответственность за ночные действия «Беркута». В то же время никакой реальной реакции со стороны властей не было: никого не наказали, расследование не было начато. В этой ситуации становится абсолютно непонятно, кто же управляет действиями силовых структур в стране.

В условиях, когда власть публично осудила разгон людей вряд ли можно было бы ожидать повторных силовых действий со стороны спецподразделений и правоохранительных органов. Однако силовые действия продолжились. Их инициаторами была каждая из сторон.

3 ПРОДОЛЖЕНИЕ СИЛОВОГО ПРОТИВОСТОЯНИЯ

Повторные силовые столкновения только усилили конфликт. Проследим хронику событий. 1 декабря 2013 в 12:00 на ул. Банковую во внутренний двор приехало 2 автобуса с «титушками». В 14:20 начался штурм на ул. Банковой возле здания Администрации президента. Группа парней-provokatorov забросала сотрудников милиции брусчаткой и файерами. Делались попытки прорвать цепь силовиков с помощью экскаватора, захваченного с включенным двигателем на улице Институтской. Представители оппозиции призвали людей не поддаваться на провокации и не идти на штурм. Несколько депутатов-оппозиционеров пытались увести людей с Банковой. Однако молодые-provokatory продолжили делать попытки прорваться в офис президента. Подтвердил провокацию народный депутат Украины генерал-полковник милиции Николай Паламарчук: «... Я увидел, что это провокация. Они бросали камни до тех пор, пока не пришли люди с Майдана. Тогда те, кто начал бросать камни разбежались. Некоторые из них, я видел, забежали в администрацию президента.» «Беркут» перешел в наступление примерно в 16:30. Во время разгона пострадали не только активисты, но и случайные люди, несколько журналистов, освещавших события. Во время штурма из окон Администрации Президента велась съемка видео, которое затем было передано и растиражировано российскими СМИ. Также проводилась съемка российским блогером из кабинета, расположенного в соседнем здании.

Аналитики и свидетели утверждают, что на штурм вместе с нанятыми «титушками» шли представителями «Правого сектора» которыми руководил Дмитрий Александрович Корчинский основатель политической партии «Братство». Согласно данным ТСН он сразу же после штурма на Банковой выехал в Россию. Сам штурм называют провокацией выгодной для провластных и пророссийских сил, с которыми сотрудничает Корчинский.

Временами создавалось впечатление, что действия митингующих нескоординированные и имеют совершенно различные цели. Много говорится о провокациях в рядах протестующих. В частности, разрушения памятника Ленину на Бесарабской площади имеет признаки, как политической акции, так и вандализма. Оставить этот монумент договаривались лидеры различных фракций и политических течений. Не занимая центрального положения в Киеве, этот символ ушедшей эпохи в большинстве утратил своё политическое значение и стал скорее памятником истории. Представлял этот памятник, изготовленный из специального гранита значительную материальную ценность. Разрушение памятника не принесло митингующим никаких политических или экономических дивидендов. Возникает вопрос, каким именно силам было необходимо варварское разрушение памятника. Ведь, в конце концов, его можно бы было перенести на другое место и нет сомнений, что появились бы люди которые желали бы его приобрести в частную собственность. Тем или иным образом можно было бы уладить конфликт и сохранить историческую и материальную ценность, которую представлял памятник Ленину.

Продолжение противостояния сопровождалось дальнейшими столкновениями и как следствие конфликта со спецподразделениями митингующими были возведены достаточно мощные баррикады окружившие территорию, которую занимают митингующие практически со всех сторон и предназначены для препятствия силовым действиям спецподразделений по ликвидации основного центра митингующих.

Следует отметить, что непосредственно перед действиями спецподразделений со стороны митингующих всегда появлялись немногочисленные группы молодёжи, которые вели себя агрессивно и очевидно специально провоцировали конфликт с правоохранительными органами и спецподразделениями. Большинство обозревателей говорят о специальных провокациях со стороны властей.

Цинизм ситуации заключается ещё и в том, что накануне силового разгона митингующих на Майдане президент Украины высказывал толерантное отношение к митингующими в поддержку евроинтеграции. Тогда встаёт закономерный вопрос кто же осуществляет действительную государственную политику в Украине

Вызывает удивление непрофессионализм и варварские действия спецподразделений при попытке ликвидации социальных выступлений. При наличии достаточного набора психологических мероприятий по ослаблению действий митингующих, что эффективно особенно на первом этапе подобных выступлений они вообще не были использованы. В процессе силового разгона митингующих не были применены чрезвычайно эффективные нетравматические средства, например специальные шумо- и световые средства. Гораздо гуманнее, если возможно говорить о гуманизме в данной ситуации, было бы использование воды в период когда температура ещё не опустилась ниже 0 градусов, что не нанесло бы травм митингующим и широко используется при разгоне агрессивных демонстраций во всём мире.

Создаётся впечатление, что действия спецподразделений были направлены не на ликвидацию очагов митингующих, а на запугивание населения и соответственно на прекращение всяких выступлений с критикой действий правительства Украины. Однако такие действия возымели обратный эффект – спровоцировали конфликт и усиления дальнейших выступлений. Избранные спецподразделениями методы были заведомо провальными исходя из многих факторов, а именно масштаба акций, времени и места их применения, психологической подготовки общества к восприятию результатов действий. Понимая, что такого уровня непрофессионализм в среде спецподразделений невозможен остаётся предположить, что именно так был задуман сценарий разворачиваемых событий.

Сомневаемся, что в спецподразделениях ухудшилась или изменилась подготовка, Практика «оранжевой» революции» показала, что спецподразделения очень толерантно вели себя в период конфликтных ситуаций. Что изменилось сегодня сказать очень сложно. Возможно, бойцам были даны установки, которые позволили изменить их психологический настрой, повысить агрессивность, указать на митингующих, не как на людей, которые вышли в поддержку определённой идеи, а как на их личных врагов и врагов государства.

Вернёмся к примерам и хронологии событий. 9-го декабря МВД объявило о закрытии станций метро «Театральная», «Крещатик» и «Майдан Независимости», по официальной версии из-за минирования. После чего новоприбывшие силовики начали перекрывать пути до Крещатика и Майдана Независимости со стороны Михайловской улицы. С наступлением темноты около 16:30 внутренние войска и спецназ начали атаки на блокпосты и баррикады Евромайдана в правительственном квартале, первой была разобрана баррикада у здания правительства. После полуночи «Беркут » и внутренние войска начали одна за другой окружать баррикады митингующих - от Крепостного переулка до Лютеранской улице. В большинстве случаев силовики окружали баррикаду, после чего «титишки» при попустительстве силовиков начинали крушить лагерь. До 4 часов утра 10 декабря спецназовцы уничтожили все баррикады в правительственном квартале, в столкновениях пострадали около 10 митингующих.

Действия официальной власти в ответ на выступления состояли в принятии судебных решений, специальных постановлений Кабинета Министров, а также Законов. Вот несколько наиболее ярких примеров.

Окружной административный суд Киева запретил участникам акций протеста проводить мероприятия, а также использовать громкоговорители и устанавливать сцены в центре столицы с 8 января по 8 марта 2014 года. Запрет распространяется на акции в центре Киева, в том числе на Михайловской площади и прилегающих улицах, а также на Крещатике и площади Независимости.

16 января 2014 Верховная Рада Украины с нарушением установленной процедуры голосования приняла 10 законов, часть из которых могут рассматриваться как законы направленных на сужение конституционных прав и свобод граждан:

1. Ограничение свободы мирных собраний, гарантированной ст.39 Конституции Украины (необоснованное усиление ответственности и введения дополнительных ограничений);
2. Ограничение свободы слова в средствах массовой информации и Интернете, создание тем самым условий для цензуры в СМИ и Интернете;
3. Регистрации в качестве «иностранных агентов» организаций, которые получают помощь от иностранных организаций и граждан, введение налоговых механизмов ограничения финансовой помощи для общественной активности;
4. Запрет сбора информации об имущественном положении судей, правоохранителей и членов их семей (защита от антикоррупционных расследований журналистами);
5. Принятие законов об экстремизме, который по мнению экспертов, может быть использован против участников мирных протестов.

Эти законы, по мнению экспертов, могут открыть путь к массовым репрессиям против мирных граждан.

22 января 2014 года были приняты постановления Кабинета Министров Украины расширяющие использование милицией специальных средств, в том числе водомётов, а также «Порядок проведения дополнительных мероприятий защиты безопасности граждан».

Отличительной чертой социальных волнений которые происходят сегодня – широкое использование техники и систем связи. Одним из результатов стало возникновение Автомайдана. «Автомайдан» - группа самостоятельных колонн автомобилистов один из структурных подразделений Евромайдана. Автомайдан проводил акции по блокированию автомобильного движения, поездки и акции в резиденции Президента Украины Виктора Януковича в Межигорье, охотой на «титушок».

Расследования журналистов о президентском дворце в Межигорье подогрело настроение протестующих. «Межигорье» - частная резиденция президента Украины Виктора Януковича в селе Новые Петровцы Вышгородского района Киевской области, которую он занимает сегодня. С 1935 до 2007 года Межигорье было государственной правительственной резиденцией, пока не было передано в частную собственность.

Следует отметить, что параллельно с Евромайданом организован Антимайдан, которые выражает поддержку Президенту Януковичу и существующей власти. Митинги Евромайдана и Антимайдана неоднократно проходили на довольно близком расстоянии, но особых инцидентов никогда не возникало. Что свидетельствует, о определённом сдерживании настроения масс. Иначе заявления о федерализации и расколе Украины могли бы превратиться из разговоров в действительность. Это наихудший вариант для всех украинских структур и украинского народа. Однако некоторые обозреватели считают, что определенные внешние силы были бы заинтересованы именно в таком окончании украинского конфликта.

ВЫВОД

Социальный конфликт, который разгорелся в Украине в ноябре 2013 года имеет глубокие экономические и политические причины. Этот конфликт – проявление кризиса в управленческих структурах и украинском бизнесе. Немаловажную роль в конфликте сыграли и играют до сих пор внешние силы, а именно Евросоюз, Америка и Россия.

Сценарий социальных волнений был основан на резком изменении политического курса Украины, что послужило психологическим толчком к возникновению конфликтной ситуации. Именно это, а также недовольство существующей властью вызвало активность людей. Следует отметить, что в восточных регионах Украины большинство населения поддерживают пророссийские настроения и политику существующей власти, а также президента Виктора Януковича. Часть областей Украины довольно индифферентно относится к происходящим событиям и могут быть вовлечены в любую из групп или выделится в отдельную независимую группу областей. Дальнейшая эскалация разногласий в различных регионах может привести к расколу Украины. Однако, как видим, режиссёры украинского конфликта сдерживают настроения по федерализации и расколу Украины.

Очевидно что мирные митинги начавшиеся 21 ноября не дали ожидаемого эффекта и было принято решение об эскалации насилия. Потому состоялся разгон Евромайдана 29-30 ноября. В дальнейшем эскалация насилия применялась, как только утихали страсти. Это дрова в утихающий костёр конфликта. Столкновения на ул. Грушевского имели локальный характер и ограничивались лишь одной баррикадой. Однако ни одна из сторон не решилась на более масштабные акции, что свидетельствует о более чем достаточности данной акции для давления на внутренние и внешние силы. Пылающие шины и несколько смертей позволили украинским событиям долгое время не сходиться с полос зарубежной прессы, вызвать бурную реакцию зарубежных политиков и властей.

На момент написания статьи конфликт продолжается. Есть перспективы его урегулирования. В частности власть поступилась Премьер-министром Николаем Азаровым. Есть серьёзные подвижки в вопросе освобождения активистов Евромайдана. Тем не менее ситуация может измениться в любой момент. Перспективы развития – от полной смены власти в Украине до усиления существующей власти и силового сценария завершения конфликта.

Конфликт уже принёс свои негативные последствия для простых граждан Украины. Пошатнулся курс национальной валюты – гривны, а это привело к подорожанию товаров и услуг. Пострадавшие в конфликте, а их достаточно как со стороны правоохранительных органов, так и со стороны митингующих не смогут возместить ни потери жизни, ни потери здоровья никакими финансами и льготами.

Таким образом, социальный конфликт в Украине на рубеже 2013-2014 годов привёл к ухудшению качества жизни людей; снижению экономической и политической безопасности государства на международном уровне и потерей былого имиджа. В перспективе несколько сценариев развития событий, большинство, к сожалению, из них негативны как для жителей Украины так и для самой страны.

Список литературы

- «Азаров відмовився від Угоди про асоціацію з ЄС». // *Українська правда*. 21-11-2013.
«Азаров каже, що від ЄС його відігнав МВФ, тому він пішов до Росії». *Українська правда*. 22-11-2013.
«Я не бачу ніякої трагедії, — Азаров про відмову від асоціації». *24 канал*. 22-11-2013.
Анастасия Береза 10 мифов о Евромайдане. // *Українська правда життя* 17.12.2013 Электронный ресурс: <http://life.pravda.com.ua/society/2013/12/17/146099/>
ГУМВД Украины в Киеве: В массовых акциях в центре столицы участвовало около 50 тыс, в ходе столкновений пострадали 2 милиционера, задержанных нет. // *Интерфакс-Украина* . Информационное агентство. 00:38, 25.11.2013 . Электронный ресурс: <http://interfax.com.ua/news/general/176535.html>
ANDREW WILSON, “Ukraine's 'Orange Revolution' of 2004: The Paradoxes of Negotiation”, in Adam Roberts and Timothy Garton Ash (eds.), *Civil Resistance and Power Politics: The Experience of Non-violent Action from Gandhi to the Present*, Oxford University Press, 2009, pp. 295–316.

На Євромайдан привезли декілька сотень бійців "Беркута". // *Сайт телеканалу ТСН*. 29 листопада 2013, 16:12. – Електронний ресурс: <http://tsn.ua/kyiv/na-uevromaydan-privezli-dekilka-soten-biyciv-berkuta-322803.html>

Термин «titushki» став популярним в західній пресі. Вопрос-ответ.// *АиФ Украина*. Електронний ресурс: aif.ua.

Кто такие «титишки», и почему их так называют на Украине? Євромайдан в вопросах. Євромайдан. // *Аргументы и Факты*. Електронний ресурс: aif.ru.

Recenzenti:

prof. Ing. Vojtech JURČÁK, CSc.,

doc. RSDr. Jozef MATIS, PhD.

MEDIALIZOVANÉ ÚNIKY ŠTÁTOM UTAJOVANÝCH INFORMÁCIÍ V POSTOJOCH ŠTUDENTOV

LEAKS OF CLASSIFIED GOVERNMENT INFORMATION IN THE MEDIA SPOTLIGHT AS REFLECTED IN THE OPINIONS OF STUDENTS

VITKO Pavol¹

ABSTRAKT: V poslednom období demokracie čelia značného úniku štátom utajovaných informácií, ktoré sú následne publikované v médiách. Osoby, ktoré za týmito únikmi stoja, často proklamujú ako motív svojho konania snahu o očistu demokracie či úsilie o nápravu deformácií. Svojou činnosťou však spravidla zároveň prekračujú zákon a neraz ich počínanie môže ohroziť demokratické ústavné zriadenie či pomáhať snahe teroristických sietí v ich úsilí o destabilizáciu bezpečnostnej situácie. Demokracia a jej štátne orgány preto musia vedieť zaujať stanovisko aj v takých prípadoch a obhájiť svoje záujmy. Či sa im to darí v takých medializovaných kauzách únikom štátom utajovaných informácií, ako je Wiki Leaks, Gorila, Edward Snowden či úniky informácií z prostredia Vojenského obranného spravodajstva sme prostredníctvom postojov vysokoškolských študentov skúmali v tejto práci.

Kľúčové slová: komunikácia, krízová komunikácia, masmediálna komunikácia, bezpečnostná situácia, bezpečnostné riziko, bezpečnostné prostredie

ABSTRACT: Over the recent years, democracies have faced extensive leaks of classified government information, which is, subsequently, released in the media. The persons behind such leakage often ascribe the motive for their action to their efforts to purify democracy or to rectify deformations. However, their action, as a rule, is in violation of law and may threaten the democratic and constitutional arrangements, or even support the attempts of terrorist networks to destabilize the security situation. Therefore, democracy and its governmental bodies must be able to assume a position even in such cases and defend their interests. Whether or not they are successful in doing this with such leaks of classified government information in the media as Wiki Leaks, Gorila, Edward Snowden, or the leaks from the military defence intelligence we have aimed to scrutinize through the opinions of our college and university students in this study paper.

Keywords: communications, crisis communications, mass media communication, security situation, security risk, security threats

ÚVOD

Existencia webovej stránky WikiLeaks, ktorá sa v medzinárodnom meradle zaoberá zverejňovaním citlivých vládnych a firemných dokumentov, únik utajovaných informácií USA prostredníctvom amerického občana Edwarda Snowdena, ktorý pred časom pracoval pre CIA, únik tajných informácií z odpočúvania Slovenskou informačnou službou známy ako aféra Gorila či úniky informácií z Vojenského obranného spravodajstva na Slovensku svedčia o. i. o tom, že štátne orgány musia dokázať nielen svoje informácie čoraz profesionálnejšie chrániť, ale musia byť aj pripravené aj na kompetentnú a dôveryhodnú komunikáciu s médiami a verejnosťou, ak k takýmto únikom dôjde.

O to viac, že štátne orgány postupne v konkurencii s ekonomickou mocou nadnárodných korporácií a mediálnych konglomerátov postupne strácajú na svojom vplyve, pričom takto postupujúci trend by zároveň aj kvôli možnému rozvratu v oblasti utajovania informácií mohol mať nepredvídateľné dôsledky pre celú súčasnú civilizáciu. Strata dôvery štátu demokratického by nahrávala teroristickým organizáciám, no aj rôznym totalitným vplyvom a trendom.

Cieľom tejto práce bola analýza postojov študentov k medializovaným únikom štátom utajovaných informácií, vrátane ich dôvery v štátne orgány v skúmaných kauzách. Súčasťou práce sú dva vlastné výskumy z prostredia vysokoškolákov, jeden z decembra 2012 a druhý z decembra 2013, na ktorých možno porovnávať vývoj ich postojov a samotnú dôveru voči štátu v predmetných kauzách, ktoré sme uviedli na začiatku tohto úvodu.

¹ PhDr.: pracovník MO SR, externý doktorand Akadémie ozbrojených síl gen. M. R. Štefánika v Lipt. Mikuláši. E. Fullu 18/51. 841 05 Bratislava. Slovensko. e-mail: vitko.pavol@gmail.com

1 KOMUNIKÁCIA ŠTÁTU V DEMOKRACII

Vplyv médií na politiku štátu je v demokracii často väčší ako vplyv štátu na médiá. V demokratických krajinách, v ktorých je ústavou alebo inými zákonmi zaručená sloboda tlače, zostala štátu v oblasti komunikácie hlavne úloha legislatívneho regulátora mimoriadne vplyvného mediálneho prostredia. Na druhej strane masmédiá sú významným pilierom demokracie, kontrolujú politikov a vedú ich k zodpovednosti pred verejnosťou. Z hľadiska záujmov štátu a aj z hľadiska objektivity ponuky informácií pre občanov sa však stáva problémom, že čoraz menej regulované médiá (ostáva len často problematická vnútorná etická regulácia médií, alebo čoraz liberálnejšia regulácia vonkajšia, prostredníctvom zákonov) sú v presadzovaní svojich záujmov a záujmov svojich majiteľov agresívnejšie, nevyváženejšie a neobjektívnejšie. Stretávame sa s tým, že vo veľkej industriálnej schéme koncipovanej vodcami mediálneho priemyslu je informácia chápaná predovšetkým ako tovar a že táto jej povaha výrazne ziskava navrch nad základnou úlohou médií: osvetľovať a obohacovať demokratickú diskusiu.¹

Totalitný štát médiá alebo vlastní, alebo má na ne rozhodujúci vplyv. A to buď prostredníctvom vlastníkov, ktorí sú štátu dobrovoľne alebo vynútené lojalni, alebo formou zákonov, ktorými si totalitné usporiadanie lojalitu vynucuje. Ak skúmame v tomto prípade najmä otázku dôvery občanov voči štátu, tá sa dá jednoduchšie získať v prostredí médií ovládaných totalitnou mocou, ako v prostredí demokracie a slobody informácií. O to viac demokratický štát vo vzťahu k mediálnemu svetu nemôže resignovať. Vzťah k médiám a mediálnemu prostrediu musí byť a je súčasťou bezpečnostnej politiky štátu, ktorú tvorí sústava základných štátnych záujmov, cieľov a hlavných nástrojov na ich dosiahnutie. Smeruje k zabezpečeniu štátnej zvrchovanosti a jednoty štátu, ústavnosti a činnosti demokratických inštitúcií. Tiež k ekonomickému a sociálnemu rozvoju štátu, ochrane zdravia a života občanov, majetku, kultúrnych hodnôt, životného prostredia a k plneniu medzinárodných bezpečnostných záväzkov.

V súčasnom období sa demokratické štáty (a ich ministerstvá obrany) musia postupne čoraz viac vyrovnávať s tzv. nevojenskými ohrozeniami. Patria medzi ne nielen ekologické katastrofy, ale aj nepredvídateľná migrácia obyvateľstva, priemyselné havárie či živelné pohromy a, samozrejme, terorizmus. Pri pohotových a profesionálnych zásahoch štátnych ozbrojených zložiek pri rozličných krízových situáciách, ktoré sprevádza dobrá mediálna komunikácia, môže prestíž štátneho orgánu vysoko stúpnuť. Mimoriadne zložitá je krízová komunikácia v prípade priameho stretu demokracie s teroristickým nátlakom alebo útokom. I. Samson konštatuje: „Teroristi požadujú od médií niečo iné než vlády. Žiadajú publicitu, vysvetľovane pohnútok teroristických aktov, legitimitu, publikovanie detailov o svojich obetiach a šírenie správ o spôsobených škodách. Vlády však chcú od médií tiež niečo iné. Požadujú zdržanlivosť, lojalitu, spoluprácu, podporu vládnych krokov a rozširovanie informácií, ktoré vláde pomáhajú problém riešiť. Vláda požaduje šírenie správ znižujúcich napätie a paniku. Vyzýva, aby médiá nešírili dezinformácie, ktoré im teroristi často podsúvajú. Požiadavky vlád sú však nezlučiteľné nielen s požiadavkami teroristov, ale aj s tým, čo chcú pracovníci médií. Tí chcú slobodu pre svoje spravodajstvo, chcú byť prví, ktorí prinesú informácie a chcú nové informácie, pretože staré správy nie sú žiadne správy. Ciele, ktoré sledujú vlády a médiá, sú teda nezlučiteľné a demokratický štát má len málo možností prinútiť ich k spolupráci. Akékoľvek pokusy o ich obmedzovanie vedú aj ku kritike zo strany medzinárodných organizácií, ktoré odmietajú pokusy regulovať spravodajstvo ako zneužitie teroristických hrozieb na reštrikciu médií.“²

¹ RAMONET, Ignacio. 2003. *Tyrania médií*. Praha: Mladá fronta, 2003. 232 s. ISBN 80-204-1037-6

² SAMSON, Ivo. 2003. *Medzinárodný terorizmus, Implikácie pre Slovensko*, Bratislava: Výskumné centrum Slovenskej spoločnosti pre zahraničnú politiku, 2003. 252 s. ISBN 80-9681-3-4

Teroristi by len ťažko mohli vyjednávať o prístupe do médií v totalitných režimoch, kde by sa zrejme ani len neobjavili informácie o ich ataku a jeho následkoch, respektíve o ich smrti, ak by boli zlikvidovaní. Z charakteru médií v demokracii, ktorých úlohou je čoraz viac zabávať a zarábať, a nie objektívne informovať, vyplýva pre teroristov ich príťažlivosť. Vedia, že sa môžu stať epicentrom záujmu médií nielen pri teroristickom čine, ale aj dlho po tom, nakoľko demokracie im zabezpečujú súdnu ochranu a proces. Štát pritom novinárom nemôže zakázať, aby sa o nich prestali zaujímať, čím nepriamo (alebo azda aj úmyselne), rozširujú ich myšlienky a ciele. V demokracii je preto profesionálna príprava svojich zástupcov v oblasti komunikácie jednou z mála ciest, ako môže štát uspieť v mediálnej diskusii či súbojoch.

Kľúčom k efektívnej komunikácii v čase komunikačnej krízy je byť pripravený ešte predtým, ako situácia vznikne. Keď k nej dôjde, vtedy je málo času na myslenie a nie ešte na plánovanie. Ak nemáte krízový plán, môže sa stať, že vás takéto udalosti prevalcujú.¹ Pripravený treba byť o to viac, že štát nečelí iba legitímnej kritike a kontrole. Tá je v konečnom dôsledku pozitívna. Často sa však štátne orgány v médiách stretávajú s cieľným znevažovaním, spochybňovaním či ostarkizovaním zo strany vplyvných nátlakových skupín s cieľom obsadiť v istých oblastiach miesto štátnych orgánov, respektíve určovať im svoje pravidlá. Mimoriadne zložitá je krízová komunikácia štátnych orgánov pri úniku utajovaných informácií, ktoré má štát chrániť. V takých prípadoch hrozí štátu o to väčšia strata dôvery, pretože ide o mimoriadne citlivú oblasť. A to nielen svojím obsahom, ale aj samotnou skutočnosťou, že sa niečo také vôbec môže stať.

2 POSTOJE ŠTUDENTOV K MEDIALIZOVANÝM ÚNIKOM UTAJOVANÝCH INFORMÁCIÍ

Potenciál profesionálne zvládať krízovú komunikáciu, a tak obhájiť postoje a záujmy štátu v očiach verejnosti a tým si udržať vlastnú dôveryhodnosť, by mala patriť k nevyhnutným spôsobilostiam štátnych orgánov. S cieľom overiť si tieto spôsobilosti v konfrontácii s dôveryhodnosťou v očiach vybranej vzorky respondentov sme realizovali dva výskumy. Prvý v decembri 2012 a druhý v decembri 2013. Týkali sa známych medializovaných káz, ktoré v rámci krízovej komunikácie museli riešiť štátne orgány demokratických krajín.

V rámci nášho výskumu sme si zvolili okrem tri hypotézy, ktoré v tejto práci analyzujeme:

1. Orgány štátu sa v rámci krízovej komunikácie usilovali jednotlivé kauzy vysvetliť uspokojivo, ale ich dôveryhodnosť utrpela.
2. Verejnosť vníma osoby, ktoré sa podieľali na hoci aj nezákonnom úniku utajovaných informácií ako pozitívne postavy.
3. Medziročne sa dôvera vybranej vzorky respondentov voči štátnym orgánom v rámci nami skúmaných káz nezlepšila.

V decembri 2012 sme skúmali postoje ku kauzám:

- WikiLeaks – zverejnenie diplomatických dokumentov USA (2010)
- Gorila – zverejnenie prepisov z odpočúvania Slovenskej informačnej služby (2005 – 2012)

¹ SULLIVANOVÁ, Margaret. 2003. *Tlačový odbor v demokracii*. Viedeň: Úrad pre medzinárodné informačné programy Ministerstva zahraničných vecí USA – regionálna kancelária Viedeň, 2003. 72 s., RPO 2003-113

- Video z týrania irackých zajatcov v americkej väznici v Abú Ghribe (2006)
- Únik informácií z prostredia Vojenského obranného spravodajstva, aj o odpočúvaní novinárov (2011)

V uvedenom roku sme si ako prieskumnú vzorku zvolili vysokoškolských študentov žurnalistiky. Naša voľba vychádzala aj z predpokladu, že študenti žurnalistiky, resp. masmediálnej komunikácie, sa intenzívne zaujímajú o politické a spoločenské dianie doma i v zahraničí. Navyše po skončení štúdia to budú aj oni, ktorí sa budú podieľať v rámci svojho povolania na vytváraní verejnej mienky. V decembri 2012 sme poskytli spolu 120 dotazníkov študentom na troch bratislavských vysokých školách. Ako miesta zberu informácií sme využili Katedru žurnalistiky Filozofickej fakulty Univerzity Komenského (63 % respondentov), Fakultu masmédií Paneurópskej vysokej školy a Vysokú školu mediálnej a marketingovej komunikácie (spolu 37 % respondentov). V našom projekte nám pomohli vysokoškolskí pedagógovia z jednotlivých škôl: PhDr. Bohuslava Krížová, prof. PhDr. Andrej Tušer, CSc. a PhDr. Ján Füle. Vrátilo sa nám 93 vyplnených dotazníkov, čo je viac ako 75-percentná úspešnosť.

V decembri 2013 sme skúmali postoje ku kauzám:

- WikiLeaks – zverejnenie diplomatických dokumentov USA (2010)
- Gorila – zverejnenie prepisov z odpočúvania Slovenskej informačnej služby (2005 – 2012)
- Edward Snowden a únik informácií o odpočúvaní americkou administratívou (2013)
- Únik informácií z prostredia Vojenského obranného spravodajstva (2011 až 2013)

Zo skúmaného okruhu tém sme vyradili únik videa z týrania irackých zajatcov v americkej väznici v Abú Ghribe (2006) aj preto, lebo väčšina skúmanej vzorky (vysokoškolskí študenti) boli v tom čase ešte v školskom veku a kauzu nemuseli vnímať. O to viac však vnímali úniky informácií, ktoré spôsobil bývalý spolupracovník CIA Edward Snowden.

V roku 2013 sme si ako prieskumnú vzorku zvolili nielen vysokoškolských študentov žurnalistiky z Bratislavy, ako aj študentov medzinárodných vzťahov a politológie z Banskej Bystrice. V novembri a decembri 2013 sme poskytli spolu 150 dotazníkov študentom na Katedre žurnalistiky Filozofickej fakulty Univerzity Komenského (22 % respondentov), Fakulte masmédií Paneurópskej vysokej školy (21 % respondentov), Vysokej škole mediálnej a marketingovej komunikácie (24 % respondentov) a Univerzity Mateja Bella v Banskej Bystrici (33 % respondentov). Vrátilo sa nám teda 122 vyplnených dotazníkov, čo je viac ako 80-percentná úspešnosť.

Väčšina otázok, ktoré sme položili, boli uzatvorené (closed question). Respondentovi sme teda dali možnosť vybrať si z ponúknutých odpovedí. Pri takto položenej otázke je výhodou jasnosť kontextu odpovedí a je zaistené, že odpovede sa budú týkať potrebných oblastí, pričom ich vyhodnocovanie je jednoduchšie. Ako nevýhodu uvádzame sugestívnosť otázok, teda zaškrtavanie aj tých odpovedí, ktoré celkom presne nezodpovedajú názorom respondenta v prípade, ak respondent nenájde pre seba vhodnú odpoveď. Využili sme aj poloopenú otázku (semi-open question). Takáto otázka poskytuje respondentovi okrem možností ponúknutých odpovedí aj možnosť vlastného spontánneho vyjadrenia.

Odpovede sme porovnávali predovšetkým kvantitatívnou metódou. Má tú výhodu, že poskytuje objektívne výsledky nezávislé na výskumníkovi a výsledky (v podstate štatistické údaje) môžu byť jasne a jednoznačne prezentované v tabuľkách a grafoch.¹

¹ TRAMPOTA, Tomáš a VOJTĚCHOVSKÁ, Marie. 2010. *Metody výzkumu médií*. Praha: Portál, 2010. 294 s. ISBN 978-80-7367-683-4.

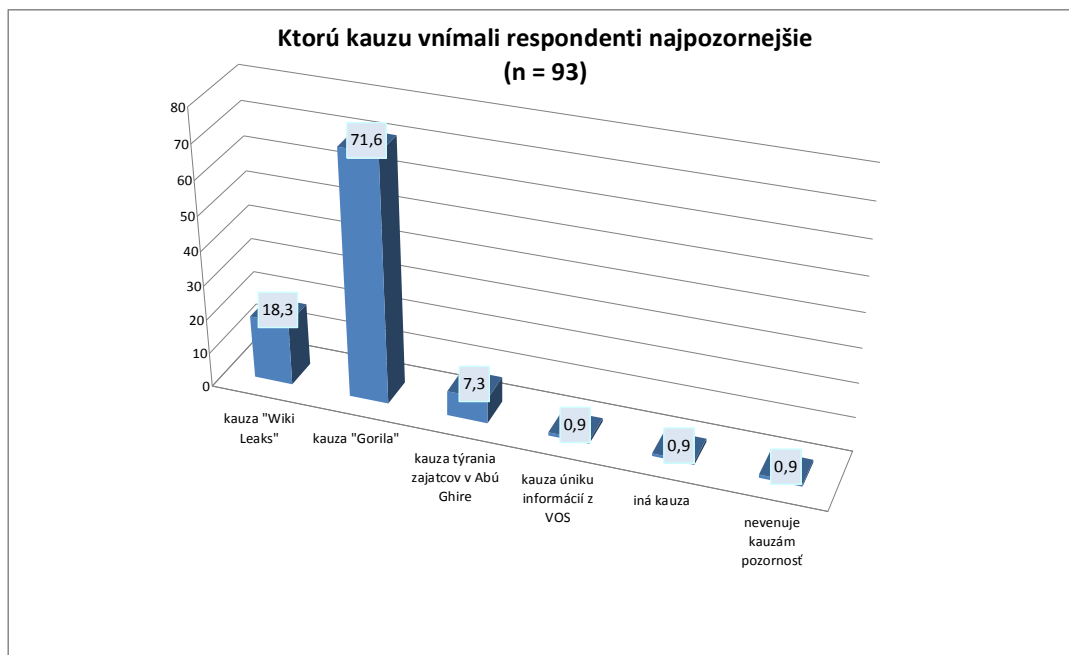

Obr. 1 Ktorú kauzu spojenú s únikom štátom utajovaných informácií ste vnímali najintenzívnejšie v roku 2012?

V rámci nášho prieskumu sa ukázalo, že študenti koncom roka 2012 ďaleko najintenzívnejšie vnímali kauzu Gorila (71,6 %). Kauzu informácií z Vojenského obranného spravodajstva, hoci sa týkala aj odpočúvania slovenských novinárov, spomedzi študentov žurnalistky najintenzívnejšie vnímal len jeden respondent (obr. 1). O rok neskôr síce ostala kauza Gorila objektom najväčšieho záujmu (38,2 %), no priblížila sa k nej kauza Snowden (33,8 %).

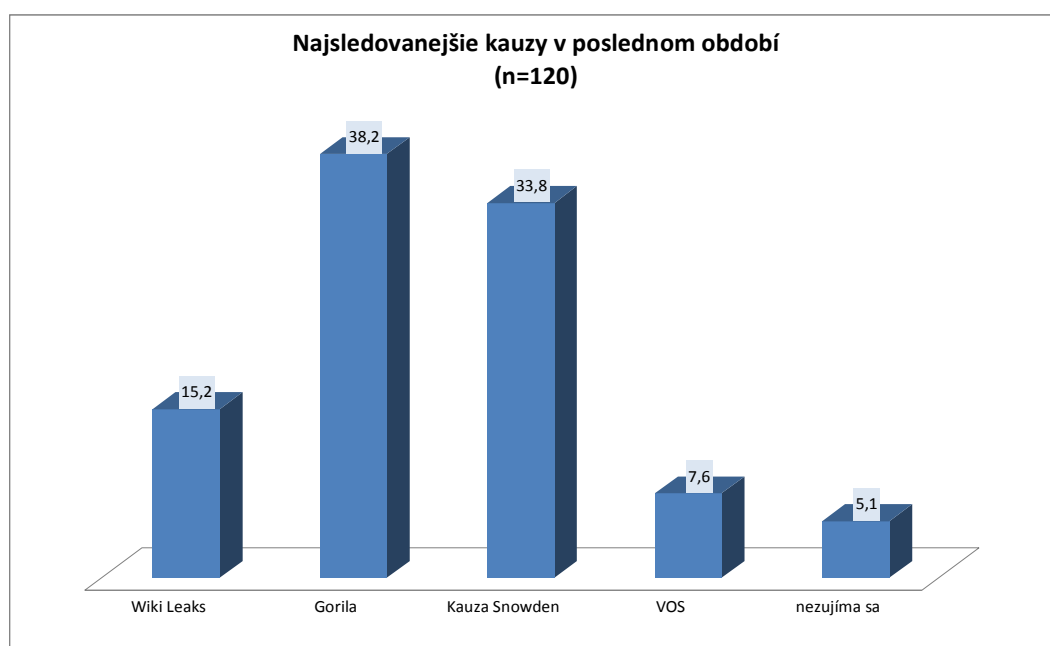

Obr. 2 Ktorú kauzu spojenú s únikom štátom utajovaných informácií ste vnímali najintenzívnejšie v roku 2013?

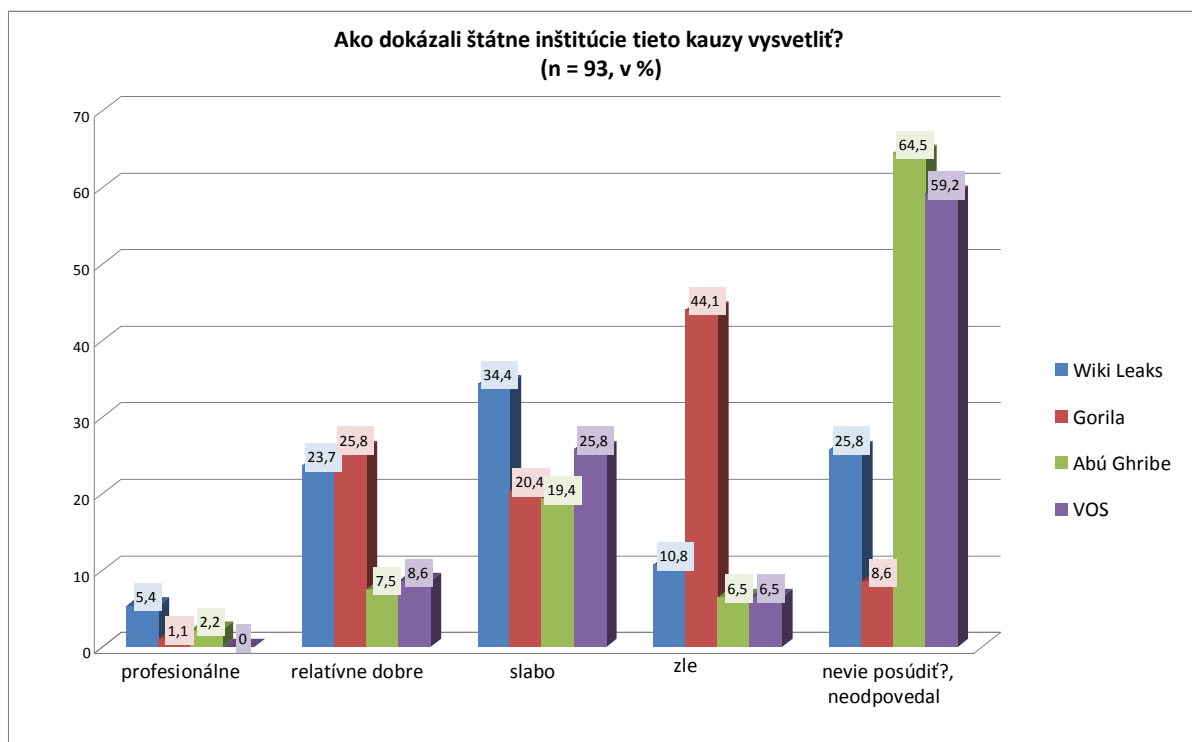

Obr. 3 Ako profesionálne dokázali štátne inštitúcie vysvetliť verejnosti predmetné kauzy (2012) ?

Zverejnenie utajovaných diplomatických dokumentov USA, teda kauza WikiLeaks, ostala približne na rovnakej úrovni (18,3 % resp. 15,5 %). Z 0,7 % na 7,6 % za zvýšil pomer vo vzťahu k úniku informácií z VOS, čo bolo zrejme spôsobené ďalšími únikmi, ktoré opakovane prezentovali slovenské médiá.

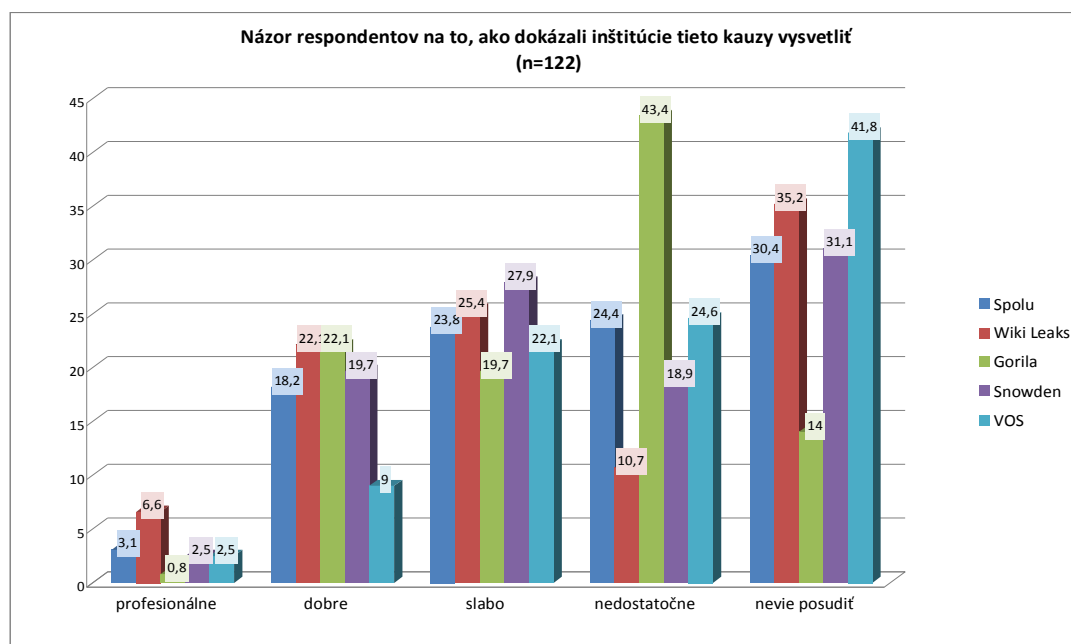

Obr. 4 Ako profesionálne dokázali štátne inštitúcie vysvetliť verejnosti predmetné kauzy (2013)?

Pri analýze výsledkov výskumu v rámci hypotézy 1 vyplynulo, že len veľmi málo respondentov hodnotilo komunikáciu štátnych orgánov v uvedených prípadoch ako dobrú. Relatívne najlepšie v tomto smere dopadli orgány štátu v prípade komunikovania WikiLeaks a Gorila, keď ich prácu ako relatívne dobrú hodnotila v roku 2012 aj 2013 približne štvrtina respondentov.

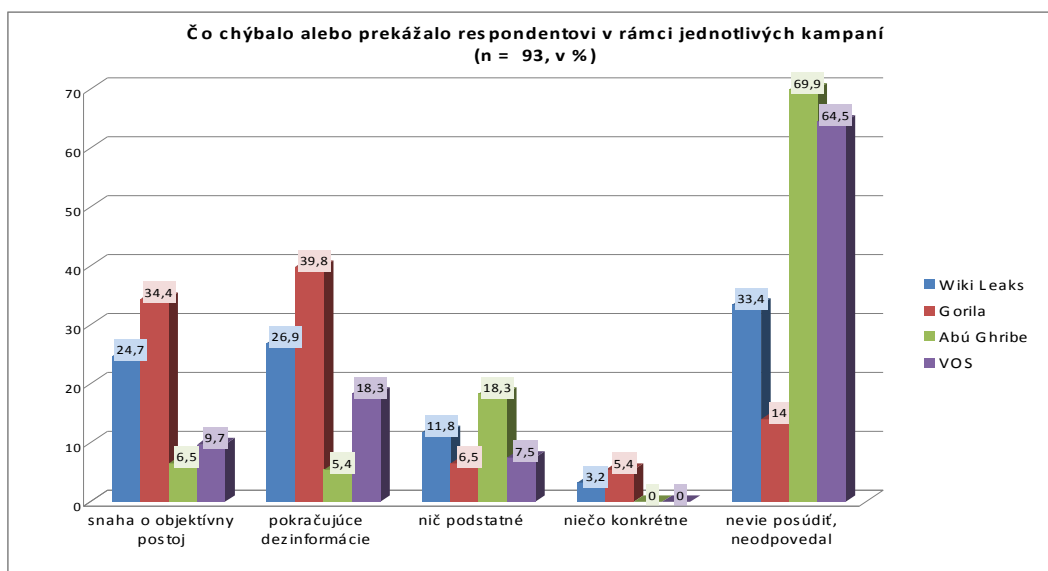

Obr. 5 Čo vám v rámci týchto vysvetľujúcich informácií zo strany štátu najviac chýbalo (2012)?

Na druhej strane práve komunikovanie oboch káuz zo strany štátnych orgánov bolo hodnotené ako slabé. Najvýraznejšie sa to prejavilo v kauze Gorila, keď toto stanovisko zaujali až dve tretiny respondentov. V rámci tejto otázky nás najviac zaskočil poznatok, že v roku 2012 až 59 % mladých žurnalistov nevedelo zaujať stanovisko v prípade úniku informácií z Vojenského obranného spravodajstva, pričom tieto údaje sa týkali aj odpočúvania slovenských novinárov.

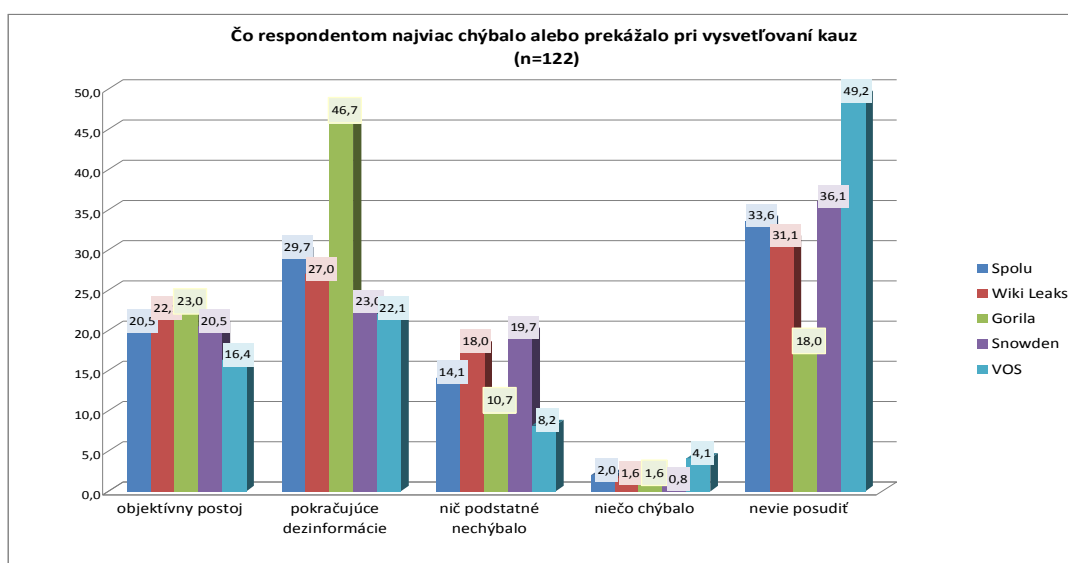

Obr. 6 Čo vám v rámci týchto vysvetľujúcich informácií zo strany štátu najviac chýbalo (2013)?

Nasledujúci rok nevedelo zaujať postoj k úniku utajovaných informácií z VOS 41 % opýtaných. Zdôrazňujeme pritom, že pri tejto otázke nešlo o stotožnenie sa s názormi a argumentáciou štátnych orgánov. V prieskume išlo o to, aby študenti zhodnotili úroveň krízovej komunikácie v uvedených kauzách.

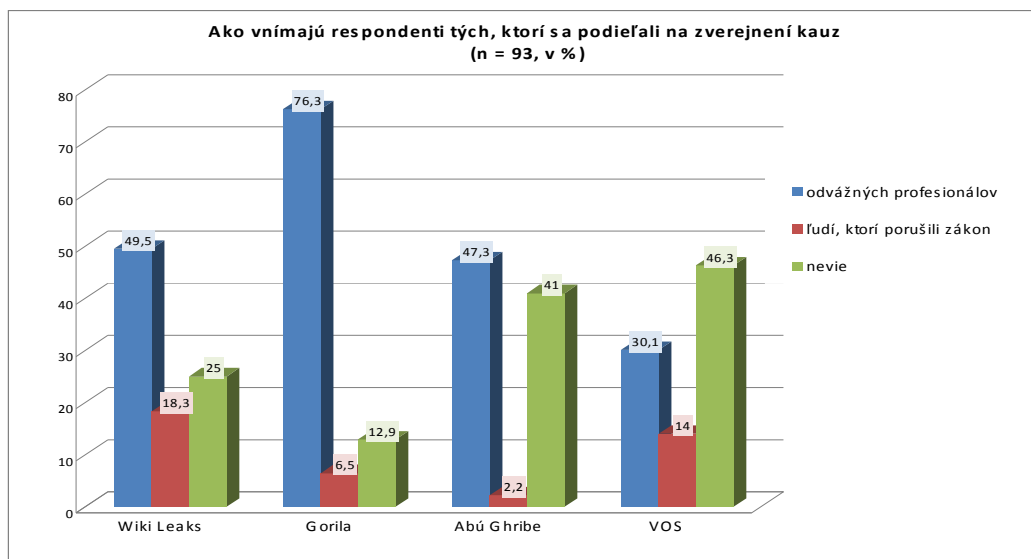

Obr. 7 Ako vnímate novinárov, úradníkov, vojakov či iných, ktorí sa podieľali na úniku a zverejnení uvedených utajovaných informácií (2012)?

Celkovo možno povedať, že orgány štátu sa v rámci krízovej komunikácie usilovali jednotlivé kauzy vysvetliť, ale takmer polovica našich respondentov túto komunikáciu hodnotila ako slabú alebo nedostatočnú. Relatívne veľa respondentov na otázku neodpovedalo, alebo ju nevedelo posúdiť. Opäť konštatujeme, že táto skutočnosť nás vzhľadom na to, že respondentmi sú študenti žurnalistiky a v roku 2013 aj politológie a medzinárodných vzťahov, do značnej miery nemilo prekvapila.

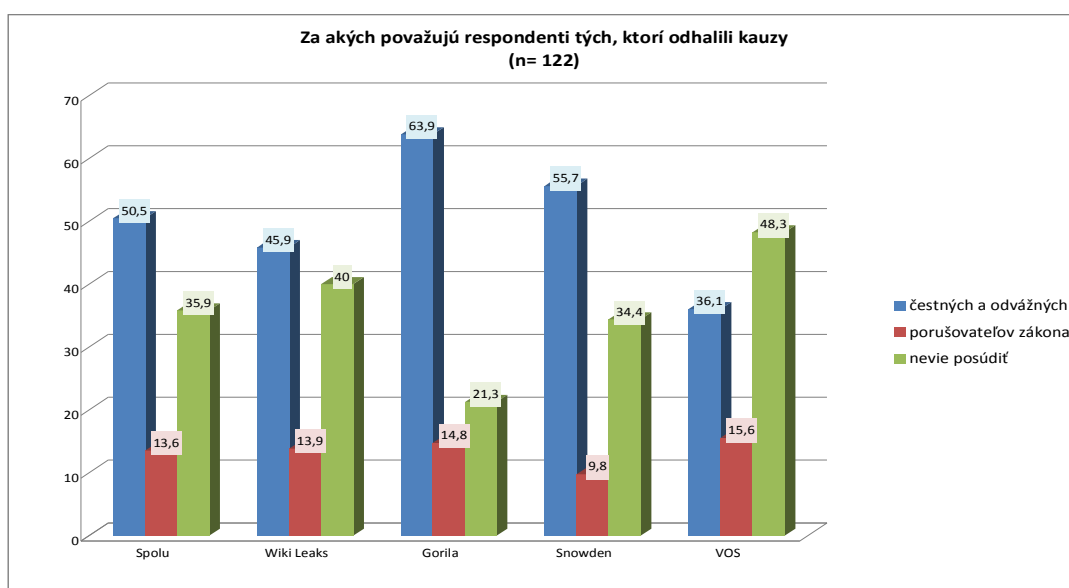

Obr.8 Ako vnímate novinárov, úradníkov, vojakov či iných, ktorí sa podieľali na úniku a zverejnení uvedených utajovaných informácií (2013)?

Z respondentov, ktorí reagovali na túto otázku, najviac udávalo, že v rámci komunikácie štátu im najviac chýbala snaha o objektívny postoj a pokračujúce dezinformácie. Bolo tomu tak najmä v kauze Gorila (72 % v roku 2012 a 69,7 % v roku 2013) a v kauze Wiki Leaks (51,6 % v roku 2012 a 69 % v roku 2013). Ak v roku 2012 nevedelo zaujať ku kauze VOS stanovisko až 64 % opýtaných, v roku 2013 to bolo 49,2 %.

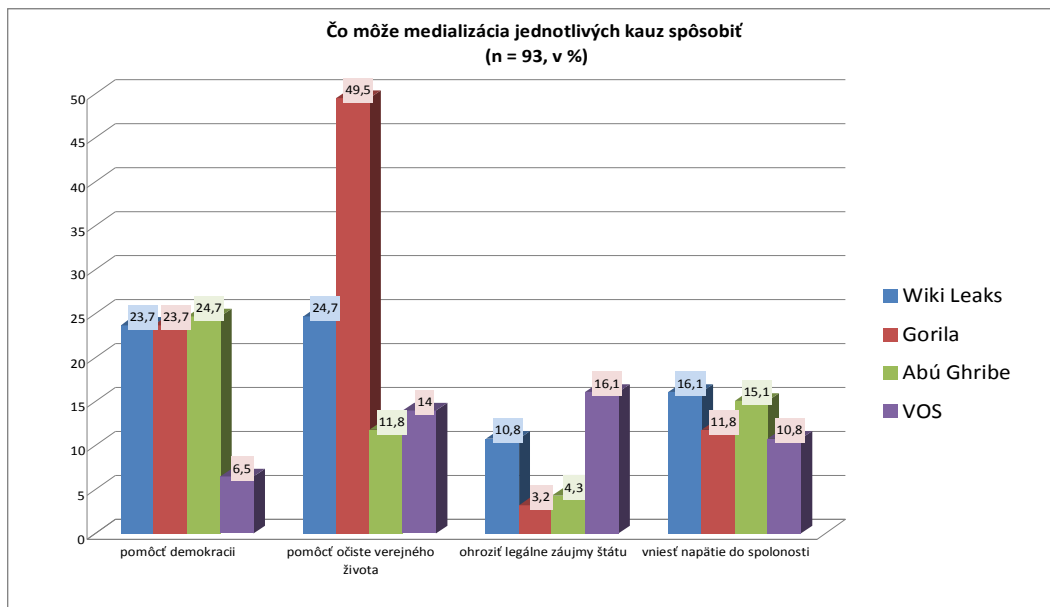

Obr. 9. Čo môže spôsobiť medializovanie úniku utajovaných informácií (2012)?

Zaujímalo nás, ako verejnosť vníma tých, ktorí sa na úniku a zverejnení informácií podieľali. Vo všetkých štyroch prípadoch boli totiž uvedené kauzy medializované po nelegálnom úniku informácií z prostredia štátom riadených organizácií. Pri hypotéze 2 sme totiž i napriek tomu takpovediac kriminálnemu pozadiu úniku informácií predpokladali, že verejnosť považuje tých, ktorí sa na tomto úniku a zverejňovaní podieľali, skôr za pozitívne postavy. Za ľudí, ktorí konali v snahe priniesť pravdu a pokúsiť sa takto o nápravu viacerých podľa nich nekorektných postupov a pod.

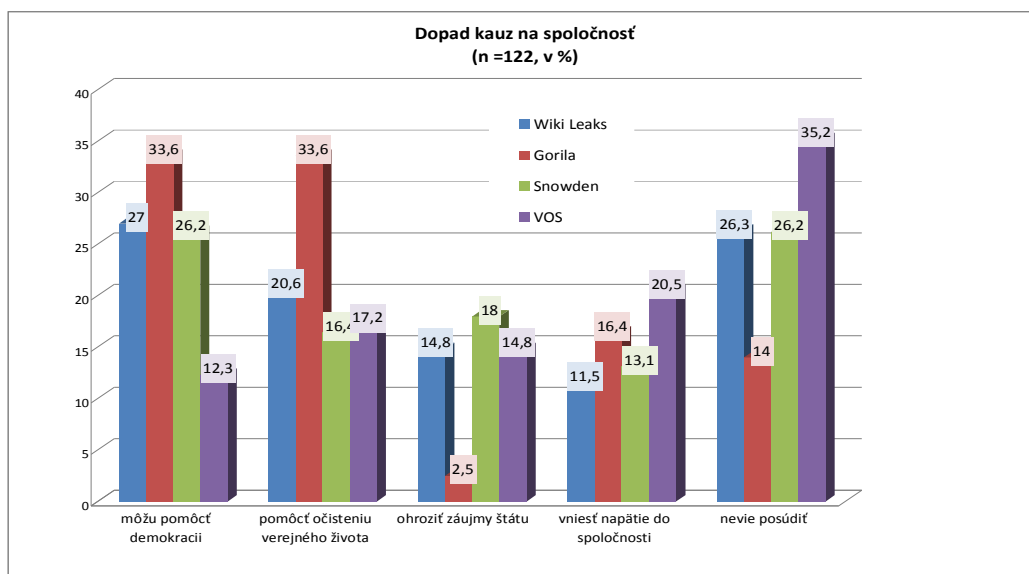

Obr. 10. Čo môže spôsobiť medializovanie úniku utajovaných informácií (2013)?

V kauze Gorila v roku 2012 až 76,3 % respondentov považujú predmetné osoby za odvážnych profesionálov a iba cca 6 % za ľudí, ktorí porušili zákon. V roku 2013 63,9 % resp. 14,8 %. Relatívne najmenej sympatií mali tí, ktorí spôsobili únik utajovaných informácií z VOS, a to 30,1 % v roku 2012 a 36,1% v roku 2013. Osoby, ktoré spôsobili únik informácií, za porušovateľov zákona študenti považujú najmä v kauzách Wiki Leaks a VOS – okolo 15 %. Opäť to bola problematika úniku informácií z VOS, ktorú študenti v najväčšej miere nevedeli v oboch rokoch posúdiť, a to 46,3 % resp. 48,3 %.

Pri analýze uvedenej otázky možno konštatovať, že študenti v perspektíve svojho uvažovania mysleli pozitívne. Pretože aj keď im bolo zrejmé, že utajované informácie v uvedených kauzách unikli nelegálne, podľa nich to môže pomôcť predovšetkým demokracii a očiste verejného života (73,2 % v roku 2012 a 67,2 % v roku 2013). Na prvom mieste pripustilo, že to môže ohroziť legálne záujmy štátu (obr. 5). Na druhej strane si časť študentov uvedomuje, že takého úniky môžu ohroziť záujmy štátu, resp. vniesť napätie do spoločnosti. Najviac sa priklonili k tomuto postoju v kauze VOS – 26,9 % v roku 2012 (spolu s Wiki Leaks) a 35,3 % v roku 2013.

ZÁVER

Predmetom skúmania bol komplex postojov vysokoškolských študentov k medializovaným únikom štátom utajovaných informácií a ich približné porovnanie v rokoch 2012 a 2013. V roku 2012 sme si zvolili štyri známe prípady, a to WikiLeaks – zverejnenie diplomatických dokumentov USA (2010), Gorila – zverejnenie prepisov z odpočúvania Slovenskej informačnej služby (2005 – 2012), video z týrania irackých zajatcov v americkej väznici v Abú Ghribe (2006) a únik informácií z prostredia Vojenského obranného spravodajstva (2011). Vzhľadom na to, že väčšia časť študentov na staršiu kauzu Abú Ghribe nereagovala, pri výskume v roku 2013 sme ju nahradili kauzou známou ako Edward Snowden a únik informácií o odpočúvaní americkou administratívou (2013).

Ako výskumnú vzorku sme si zvolili v roku 2012 študentov bratislavských novinárskych vysokých škôl (93 respondentov), ku ktorým v prieskume v roku 2013 pribudli banskobystrickí študenti politológie a medzinárodných vzťahov (spolu 122 respondentov). Len veľmi málo respondentov hodnotilo komunikáciu štátnych orgánov v uvedených prípadoch ako dobrú. Komunikácia bola hodnotená ako slabá alebo zlá v prípade WikiLeaks (zaokrúhlene 45 % v roku 2012 a 67% v roku 2013) a v prípade Gorila (64 %v roku 2012 a 62% v roku 2013). V prípade VOS to bolo 32% v roku 2012 a 46,7 v roku 2013. S tvrdením, že kazy vysvetlené profesionálne súhlasilo v oboch skúmaných obdobiach minimum študentov (najviac 6% v prípade Wiki Leaks v roku 2013). S tým, že boli vysvetlené dobre súhlasila v priemere pätina študentov v oboch rokoch. Študentom najviac prekážali podľa nich pokračujúce dezinformácie (v roku 2013 v kauze Gorila až 47%) Naša prvá hypotéza, že orgány štátu sa v rámci krízovej komunikácie usilovali kauzy vysvetliť, ale nedokázali to tak, aby ich dôveryhodnosť v očiach študentov neutrpela, sa teda potvrdila ako pravdivá.

Respondenti sa zároveň postavili na stranu tých, ktorí únik utajovaných skutočností sprostredkovali alebo medializovali, a to napriek tomu, že mohlo ísť o nezákonné postupy. Ako odvážnych profesionálov ich napr. v kauze Gorila vnímalo v roku 2012 až 76% respondentov a v roku 2013 64% respondentov. Druhý najvyšší počet sympatizantov si v roku 2013 získala kauza Snowden – 56%. Ako ľudí, ktorí porušili zákon, ich primárne vníma najviac v kauze Wiki Leaks 18% respondentov v roku 2012 a v kauze VOS 16% v roku 2013. Priemerne viac ako tretina respondentov nevedela k tejto otázke zaujať stanovisko. Respondenti pritom približne dvojnásobne častejšie dôvodili, že tieto úniky informácií napomôžu demokracii a očiste verejného života, ako by ohrozili záujmy štátu a vniesli napätie do života.

Celkove však možno povedať, že sa potvrdila aj naša druhá hypotéza, a teda že naši respondenti vnímajú osoby, ktoré spôsobili úniky utajovaných informácií, viac pozitívne, ako negatívne. Z uvedeného rovnako vyplýva že sa potvrdila aj naša tretia hypotéza, a teda že sa medziročne sa nezlepšila dôvera respondentov k odkomunikovaniu predmetných káuz, a teda ani k štátnym orgánom ako takým. Za zmienku však stojí, že študenti si o niečo viac uvedomili aj negatívne stránky zverejňovania štátom utajovaných informácií. S tým, že môžu ohroziť záujmy štátu najviac súhlasili v roku 2012 v prípade VOS (16%) a v roku 2013 v prípade Snowden (18%). A s tým, že môžu vnieť napätie do spoločnosti súhlasilo v roku 2012 najviac respondentov v prípade Wiki Leaks (16%) a v roku 2013 v prípade VOS (20,5%)

Celkovo je z výskumu zrejmé, že podľa väčšiny respondentov štátne orgány komunikovanie v uvedených kauzách nezvládli tak, aby viac alebo menej neutrpela ich dôveryhodnosť. Aj to môže byť jeden zo signálov, prečo je nevyhnutné štátnych úradníkov, vojakov, policajtov a vôbec štátnych zamestnancov v oblasti komunikácie s verejnosťou a ochrany utajovaných skutočností vzdelávať lepšie a komplexnejšie. Efektívna komunikácia je základným predpokladom úspešného fungovania každej organizácie. Ak chce prežiť a prosperovať, musí sa prispôbovať neustálym zmenám ktoré sú predpokladom ich rozvoja.¹ Tiež je nevyhnutné zamestnancov štátu viesť k lojalite a oddanosti. No a, samozrejme, ani v utajovanom režime sa nedostávať na hranu zákona, čo by v prípade úniku informácií mohlo spochybníť činnosť štátnej organizácie. Treba pritom zdôrazniť, že ak by aj takéto nelegálne úniky informácií napomohli poukázať na prípadné nezákonné postupy, stále je tu skutočnosť, že boli realizované nezákonne. A to môže vo veľa prípadoch napomôcť skôr záujmom teroristických sietí alebo totalitne riadených štátov, kde sa aj kvôli charakteru štátneho zriadenia s takýmito únikmi stretajú len minimálne alebo vôbec, ako demokracii samotnej.

Literatúra:

- RAMONET, Ignacio. 2003. *Tyrania médií*. Praha: Mladá fronta, 2003. 232 s. ISBN 80-204-1037-6
- SAMSON, Ivo. 2003. *Medzinárodný terorizmus, Implikácie pre Slovensko*, Bratislava: Výskumné centrum Slovenskej spoločnosti pre zahraničnú politiku, 2003. 252 s. ISBN 80-9681-3-4
- SULLIVANOVÁ, Margaret. 2003. *Tlačový odbor v demokracii*. Viedeň: Úrad pre medzinárodné informačné programy Ministerstva zahraničných vecí USA – regionálna kancelária Viedeň, 2003. 72 s., RPO 2003-113
- TRAMPOTA, Tomáš a VOJTĚCHOVSKÁ, Marie. 2010. *Metody výzkumu médií*. Praha: Portál, 2010. 294 s. ISBN 978-80-7367-683-4.
- PETRUFOVÁ, Mária a kol. 2009. *Manažérska komunikácia*. Liptovský Mikuláš: Akadémia ozbrojených síl Generála Milana Rastislava Štefánika, 2009. 2010 s. ISBN: 978-80-8040-370-6

Recenzenti:

prof. dr. hab. Jan MACIEJEWSKI,
doc. RSDr. Jozef MATIS, PhD.

¹ PETRUFOVÁ, Mária a kol. 2009. *Manažérska komunikácia*. Liptovský Mikuláš: Akadémia ozbrojených síl Generála Milana Rastislava Štefánika, 2009. 2010 s. ISBN: 978-80-8040-370-6

WPŁYW I ZNACZENIE POLITYKI SPOŁECZNEJ NA BEZPIECZEŃSTWO SPOŁECZNOŚCI LOKALNYCH

THE IMPACT AND IMPORTANCE OF SOCIAL POLICY ON THE SECURITY OF LOCAL COMMUNITIES

Tomasz WAŁEK¹

STRESZCZENIE: W celu zapewnienia społeczeństwu - wysokiego poziomu poczucia bezpieczeństwa, władza publiczna oraz organizacje pozarządowe powinny przyjąć i realizować długoterminowe działania na rzecz zaspokajania potrzeb i rozwiązywania problemów społecznych. Artykuł jest analizą i próbą zdefiniowania czym jest polityka społeczna i jaki ma wpływ oraz znaczenie na poziom bezpieczeństwa lokalnego.

Kluczowe słowa: Bezpieczeństwo, uzdrowisko, leczenie, żywność.

ABSTRACT: In order to ensure the public - a high level of security, public authorities and NGOs should adopt and implement long-term measures for meeting needs and solving social problems. The article is an analysis and an attempt to define what is social policy and how does it impact and the importance on the level of local security.

Keywords: Safety, health spa, treatment food.

WSTĘP

We współczesnym świecie oprócz tradycyjnych już zagrożeń bezpieczeństwa – politycznych, militarnych, naturalnych itp. – pojawiają się coraz to inne niebezpieczeństwa "niekonwencjonalne", które realnie zagrażają społeczeństwu, a które nie są jeszcze do końca zidentyfikowane i zdefiniowane. Godzą one bezpośrednio w sam naród i jego biologiczne oraz egzystencjalne podstawy istnienia, a co za tym idzie stanowią także realne zagrożenie dla bezpieczeństwa państwa. W literaturze przedmiotu zagrożenia te zostały nazwane zagrożeniami społecznymi, w obrębie których można wyróżnić zagrożenia socjalne i psycho-społeczne. Zagrożenia te w istotny sposób wpływają na jakość i standard życia społecznego, a tym samym na poziom rozwoju cywilizacyjnego nie tylko danego państwa, ale również społeczności międzynarodowych, wśród których, w dobie globalizacji, istnieje nie tylko swobodny przepływ dóbr i usług, ale również wszelkiego rodzaju zagrożeń, z AIDS, narkomanią i handlem ludźmi i ich organami na czele. Niepokojącym zjawiskiem jest również gwałtowny upadek wartości rodziny jako podstawowej komórki społecznej, a co za tym idzie katastrofalny wprost wskaźnik przyrostu naturalnego, który w połączeniu z innymi zagrożeniami społecznymi przyczynia się znacząco do destrukcji współczesnego społeczeństwa, grożąc przerwaniem ciągłości życia narodowego. Wśród najważniejszych zagrożeń społecznych XXI w. należy wymienić przede wszystkim narkomanię i HIV/AIDS, które ze względu na swój zasięg stały się prawdziwą plagą rozpowszechnioną na całym świecie. Coraz większym zagrożeniem dla Polaków jest przestępczość oraz problem młodych ludzi pozostających bez stałego zajęcia, zapewnienie poziomu bezpieczeństwa obywatelom jest obowiązkiem Państwa, które jako za zadanie priorytetowe powinno sobie postawić stworzenie odpowiednich struktur zapewniających ochronę obywatelom prawa. Zapewnienie poziomu bezpieczeństwa obywatelom jest obowiązkiem Państwa, które jako za zadanie priorytetowe powinno sobie postawić stworzenie odpowiednich struktur zapewniających ochronę obywatelom prawa². Gwarancja poziomu bezpieczeństwa wynika z potrzeb ludzkich, bowiem potrzeba bezpieczeństwa będzie zaliczana do podstawowych, najistotniejszych potrzeb każdego człowieka. Dlatego też, coraz częściej obszarem badań i analiz staje się subiektywne poczucie bezpieczeństwa społeczności.

¹ mgr, Zakład Zarządzania, Wydział Turystyki i Rekreacji, AWF w Krakowie, al. Jana Pawła II 78 Kraków, Polska, email: (+48) 602438448, tomasz.walek@awf.krakow.pl.

² KUKUŁKA J., ZIĘBA R., *Polityka zagraniczna państwa*. Warszawa, 1992, s.55.

1 BEZPIECZEŃSTWO SPOŁECZNE

Nowe myślenie o bezpieczeństwie w aspekcie bezpieczeństwa społecznego pojawiło się wraz z opublikowaniem nowatorskiej pracy Barry Buzana, prezentującej a zarazem podającej analizie rodzaje zagrożeń bezpieczeństwa w kontekście jego pięciu obszernych sektorów: wojskowym, politycznym, społecznym, ekonomicznym i ekologicznym - czym podkreśla wielowarstwowe podejście do bezpieczeństwa zachowujące realistyczny paradygmat, ale ze znacznie rozszerzonym ujęciem natury bezpieczeństwa¹.

Barry Buzan opisuje bezpieczeństwo społeczne jako termin tożsamości. „*Bezpieczeństwo społeczne dotyczy utrzymywania, w zadowalających warunkach rozwoju, tradycyjnych wzorców języka, kultury i tożsamości religijnej i narodowej oraz zwyczajów*”². Bezpieczeństwo społeczne jest również blisko związane z „bezpieczeństwem socjalnym”, które dotyczy zagrożeń o charakterze społecznym, wywołanych przez analfabetyzm, dyskryminacje, choroby, ubóstwo, przestępczość, narkotyki i terroryzm.

Bezpieczeństwo społeczne może być zagrożone zarówno przez problemy wewnętrzpaństwowe, jak i tradycyjne zagrożenia bezpieczeństwa narodowego. Poszerzenie zainteresowania bezpieczeństwa państwa o obszar bezpieczeństwa społecznego wynika z roli współczesnego państwa demokratycznego, którego obowiązkiem jest troska o obywateli, niezależnie od ich statusu materialnego, o to, by mogli w sposób realny uczestniczyć w życiu społecznym. „Upośledzenie” ekonomiczne dużych grup społecznych powoduje, iż demokracja staje się fasadowa, a instytucje państwa demokratycznego są niedostępne dla szerokich kręgów społecznych³. Bezpieczeństwo socjalne pojmowane jest zatem jako ochrona egzystencjalnych podstaw życia ludzi, zapewnienie możliwości zaspokajania indywidualnych potrzeb (materialnych i duchowych) oraz realizacji aspiracji życiowych przez tworzenie warunków do pracy i nauki, ochronę zdrowia oraz gwarancje emerytalne⁴.

Reasumując, można stwierdzić iż: bezpieczeństwo społeczne obejmuje całokształt działań prawnych, organizacyjnych realizowanych przez podmioty rządowe (krajowe i międzynarodowe), pozarządowe i samych obywateli, które mają na celu zapewnienie pewnego poziomu życia osobom, rodzinom i grupom społecznym oraz niedopuszczenie do ich marginalizacji i wykluczenia społecznego. Chodzi tu zwłaszcza o zapewnienie pomocy ludziom czasowo bądź trwale niezdolnym do pracy zawodowej, którzy znaleźli się na skutek własnej niezaradności w trudnej sytuacji życiowej lub padli ofiarą niezależnych od nich zdarzeń losowych (pożar, powódź, inne klęski żywiołowe). Istotne znaczenie ma tutaj uwaga o konieczności wzmocnienia odpowiedzialności obywateli za los własny i rodzin, ponieważ walka z marginalizacją i nadrzędna rola państwa w tym procesie nie może kształtować postaw znanych jako wyuczony syndrom bezradności. Polega on na stopniowym zatracaniu umiejętności radzenia sobie w trudnych sytuacjach życiowych i sięganiu po pomoc instytucji pomocy społecznej w sytuacjach do tego nieuprawnionych. Drugim elementem bezpieczeństwa społecznego jest tworzenie warunków rozwojowych, chodzi tu zwłaszcza o aktywne uczestnictwo w tworzeniu dochodu, jako podstawa do samodzielności ekonomicznej⁵.

¹ BUZAN J., *People, States and Fear: An Agenda for International Security Studies in the Post-Cold War Era*, Harvester Wheatsheaf, London 1991.

² BUZAN J., *People, States and Fear: An Agenda for International Security Studies in the Post-Cold War Era*, Harvester Wheatsheaf, London 1991, str. 19.

³ LESZCZYŃSKI M., *Bezpieczeństwo socjalne jako obszar zainteresowania badawczego i składnik bezpieczeństwa państwa*, Wyd. Wyższej Szkoły Zarządzania i Prawa, Warszawa 2008, str. 67.

⁴ SKRABASZ A., *Bezpieczeństwo społeczne*, Wyd. Wyższej Szkoły Zarządzania i Prawa, Warszawa 2006, s. 413.

⁵ LESZCZYŃSKI M., *Bezpieczeństwo socjalne jako obszar zainteresowania badawczego i składnik bezpieczeństwa państwa*, Wyd. Wyższej Szkoły Zarządzania i Prawa, Warszawa 2008, str. 68.

Odnosząc się do ogólnych definicji bezpieczeństwa: bezpieczeństwem społecznym w kontekście rozważań *o bezpieczeństwie narodowym można określić stan społeczeństwa zapewniający nie tylko trwanie oraz przetrwanie narodu, lecz również jego rozwój*. Ten stan wynikałby z oddziaływań państwa (zostało ono powołane do zapewnienia bezpieczeństwa narodu) przejawiających się przede wszystkim w określonej polityce społecznej urzeczywistnianej przez administrację.

2 POLITYKA SPOŁECZNA PAŃSTWA

Państwo jako najwyższa forma organizacji społeczeństwa przyjęło na siebie wiele obowiązków dotyczących m.in. zagwarantowania ładu, bezpieczeństwa oraz przestrzegania prawa. Pełni więc ze swej natury funkcje usługowe, zarówno wobec jednostki, jak i grup społecznych. Dlatego też powinno tak organizować przestrzeń społeczną gospodarczą i polityczną aby dla podmiotów, które go ustanowiły, stworzyć warunki bezpiecznej egzystencji. Najogólniej ujmując, wszystko co czyni państwo, czyni dla dobra społeczeństwa, zapewniając mu warunki trwania, przetrwania i rozwoju.

Państwo prowadząc politykę zagraniczną wewnętrzną finansową gospodarczą czy edukacyjną ma na celu określony dobrostan ludzi, których reprezentuje. Taka działalność państwa jest postrzegana i odczuwana przez poszczególne jednostki i grupy społeczne. Nadają one jej subiektywnego znaczenia i oceniają ją z perspektywy interesów własnych, grupowych i narodowych. Mogą one odmiennie doświadczać działalność państwa, lecz w obrębie tego zróżnicowania występuje zwykle pewna zgodność definiowania podstawowych kwestii.

W takim rozumieniu każda działalność państwa stwarza sytuacje wywołujące u jednostek czy grup społecznych poczucie bezpieczeństwa, pewności i optymizmu lub też zagrożenia, niepewności, zniechęcenia i frustracji. Od tych subiektywnych ocen zależy reakcja społeczności na działania podejmowane przez państwo.

Jeżeli jakaś grupa nie dostrzega w warunkach panujących w państwie szans rozwoju dla siebie, czy też ma poczucie upośledzenia pod względem dostępu do należnych jej dóbr, okazuje swe niezadowolenie i przyjmuje różne strategie postępowania, aby zmienić niekorzystny dla siebie stan rzeczy.

Te działania mogą godzić w dobro innych społeczności, utrudniać wypełnianie funkcji przez państwo, a przez to destabilizować strukturę społeczną i być zagrożeniem dla stabilności i bezpieczeństwa zarówno jednostek, jak i całej społeczności.

Funkcjonowanie jednostek i społeczności w obrębie jednego państwa wymaga więc zapewnienia każdej z nich określonego poziomu dobrostanu. Co najmniej takiego, aby ich aktywność ukierunkowana była na poprawę własnej sytuacji i pracę dla dobra wspólnego, a nie na destabilizację struktury społecznej i ograniczanie szans rozwojowych pozostałej części społeczeństwa.

Państwo, aby zapewnić korzystne warunki funkcjonowania jednostkom i grupom społecznym, dające im poczucie szansy rozwoju oraz braku zagrożeń, prowadzi określoną politykę społeczną. Jest to działalność podmiotów ustawodawczych, wykonawczych oraz kontrolnych państwa, a także samorządów i organizacji pozarządowych, zmierzająca do kształtowania odpowiednich warunków pracy i bytu, pożądanych struktur społecznych oraz stosunków społeczno-kulturowych, w których przy aktywności ludności będzie możliwe zaspokojenie potrzeb społeczeństwa na poziomie możliwym w danym okresie.

Polityka społeczna ma na celu obronę człowieka przed niezaspokojeniem jego potrzeb, początkowo najbardziej elementarnych, a następnie także rozwojowych. Uogólniając można zatem powiedzieć, iż celem polityki społecznej jest kreowanie "dobra" społecznego, a więc urzeczywistnianie sprawiedliwości społecznej oraz likwidacja "zła" społecznego, czyli usuwanie i łagodzenie kwestii społecznych.

Działalność państwa w sferze polityki społecznej ma na celu:

- poprawę pozycji grup słabych ekonomicznie i społecznie;
- zapobieganie czynnikom zagrażającym egzystencji najuboższych grup społecznych;
- organizowanie postępu społecznego;
- obronę przed niezaspokojeniem elementarnych i rozwojowych potrzeb człowieka;
- łagodzenie nierówności i ubóstwa;
- minimalizowanie społecznego ryzyka;

Motywy aktywności państwa nie są tylko określone problemy i zagrożenia, lecz dążenie do takiego rozwoju społecznego i gospodarczego, który zapobiega powstawaniu ostrych kwestii społecznych. W przedstawianym ujęciu polityka społeczna ma wymiar zarówno krajowy, regionalny, jak również lokalny. Rozpatrując złożony problem bezpieczeństwa społecznego należy rozważyć, czy można wytypować pewne zbiorowości szczególnie podatne na zagrożenia społeczne. Analizując społeczeństwo pod względem pozycji zawodowej i społecznej, cech społeczno-demograficznych oraz warunków życia i zamieszkania, można wytypować pewne grupy ludzi mających największe problemy z osiągnięciem stanu bezpieczeństwa społecznego.

Ze względu na pozycję zawodową i społeczną grupą najbardziej podatną na zagrożenia społeczne są osoby:

- które utraciły pracę lub nie mają możliwości jej podjęcia. Bezrobocie nie tylko wpływa destrukcyjnie na nich samych, ale wywołuje negatywne zjawiska w społecznościach lokalnych;
- zatrudnione w przedsiębiorstwach, które są z różnych przyczyn przeznaczone do likwidacji. Osoby te żyją w ciągłym zagrożeniu, godząc się na niskie i nieregularne wynagrodzenia;
- utrzymujące się z pracy w sferze budżetowej, zwłaszcza pracownicy publicznej służby zdrowia, oświaty, kultury, sądownictwa, administracji. Wraz z degradacją materialną nastąpił spadek prestiżu zawodowego i pozycji społecznej, a przez to zwiększyły się możliwości korupcji i przestępczości wśród tych osób;
- utrzymujące się z pracy na roli ze względu na złą sytuację rolnictwa w kraju. Zjawisko to potęguje fakt pozostawienia na obszarach dawnych PGR-ów około 370 tys. osób bez możliwości zatrudnienia w innych dziedzinach gospodarki.¹

Biorąc pod uwagę kryterium społeczno-demograficzne najmniej odporne na zagrożenia społeczne są:

- rodziny wielodzietne oraz rodziny niepełne z przewagą matek samotnie wychowujących dzieci;
- osoby upośledzone umysłowo i fizycznie;
- dzieci i młodzież wychowujące się w rodzinach patologicznych;
- osoby starsze, utrzymujące się z emerytur i rent poniżej minimum socjalnego;
- osoby z różnych przyczyn "wypaczone" społecznie, narażone na bezdomność, alkoholizm, narkomanię, prostytutkę itp.

Wreszcie z uwagi na warunki życia, a przede wszystkim uwarunkowania lokalne prawdopodobieństwo znalezienia się w bardzo trudnej sytuacji życiowej występuje wśród mieszkańców regionów:

¹ DANECKI J., *Kwestie społeczne, istota, źródło, zarys diagnozy*. Wydawnictwo Śląsk, Katowice, str. 78.

- najuboższych ekonomicznie;
- o najwyższym bezrobociu;
- dotkniętych klęskami naturalnymi, ekologicznymi (powodzie, pożary, inne).

Zjawisko zagrożeń społecznych nie odnosi się do pojedynczych osób, co najmniej grupy ludzi lub danego zbiorowiska osób, przy czym negatywne zjawisko występuje z pewnym natężeniem lub następuje kulminacja oddziaływania kilku wyznaczników. Określa się, iż osoby, które funkcjonują w takich warunkach znalazły się w "krytycznych sytuacjach życiowych".

Sytuacje te można rozpoznać po kumulacji następujących zespołów objawów:

1. niezaspokojenie podstawowych potrzeb człowieka;
2. konieczność podjęcia decyzji o wysokim stopniu ryzyka;
3. zawodność dotychczasowych mechanizmów adaptacyjnych;
4. załamanie drogi życiowej;
5. niemożność samodzielnego wyjścia z sytuacji trudnej.¹

Z życia człowieka nie można wyeliminować krytycznych sytuacji życiowych, niektóre są wręcz potrzebne w praktycznym radzeniu sobie z trudnościami i wpływają stymulująco na prawidłowy rozwój osobowości. Niebezpieczne jest natomiast kumulowanie się różnego rodzaju trudności w życiu jednostki, zwłaszcza w sytuacji, gdy przestaje ona panować nad zachodzącymi zjawiskami czy procesami.

Kryzysy dotyczące znacznych zbiorowości społecznych powodują na szeroką skalę skrajnie trudne sytuacje w życiu jednostek i rodzin oraz niszczą więzi społeczne w stopniu zagrażającym stabilności społeczeństwa wówczas krytyczne sytuacje życiowe przekształcają się w tzw. "kwestie społeczne".

Termin "kwestia" oznacza "zagadnienie do rozwiązania, coś, z czym należy się uporać". Zatem kwestia społeczna to stan lub proces społeczny polegający na niezaspokojeniu na szeroką skalę podstawowych potrzeb ludzkich lub problem społeczny szczególnie dokuczliwy dla danej społeczności, który należy rozwiązać, ponieważ stanowi dolegliwość o wysokim stopniu natężenia dla biologicznej substancji narodu, potencjału kulturowego i spójności społeczeństwa.

W rzeczywistości społecznej funkcjonuje wiele rodzajów kwestii społecznych, a ich identyfikacja i klasyfikacja zależy od przyjętych kryteriów. Biorąc pod uwagę problem zaspokojenia potrzeb, można wyróżnić m.in. kwestię ubóstwa, bezrobocia, bezdomności, oświaty i kultury, patologii społecznych, kryzysu zdrowia, ekologii itp.

2 PRZECIWDZIAŁANIA PRZEMOCY W RODZINIE

Od kilkunastu lat zaczyna przebijać się do świadomości społecznej problem przemocy w rodzinie. Początkowo problem ten był marginalizowany i przemilczany. Stopniowo jednak zaczęto podejmować różne działania mające na celu łagodzenie skutków społecznych tego zjawiska. Jednak skala zjawiska, która w pełni zaczyna dopiero docierać do szerokiej społeczności m. in. poprzez media, wymaga szerszego podejścia do tematu przeciwdziałania przemocy w rodzinie i uwzględnienia tej kwestii w polityce społecznej państwa. Próbą podjęcia celowych, zamierzonych oraz jednolitych działań na rzecz zapobiegania przemocy w rodzinie jest ustawa z dnia 29 lipca 2005 r. o przeciwdziałaniu przemocy w rodzinie (Dz. U. Nr 180, poz. 1493).

¹ JAKUBCZAK R., *Bezpieczeństwo narodowe Polski w XXI wieku: wyzwania i strategie*, Wydawnictwo Bellona, Warszawa 2006, str.56.

Ustawa ta została uchwalona „ w celu zwiększenia skuteczności przeciwdziałania przemocy w rodzinie oraz inicjowania i wspierania działań polegających na podnoszeniu świadomości społecznej w zakresie przyczyn i skutków przemocy w rodzinie”. W ten sposób zrobiony został pierwszy krok ku podniesieniu świadomości społecznej w zakresie zwalczania zjawiska przemocy w rodzinie. Nadano działaniom z zakresu przeciwdziałania przemocy w rodzinie ramy prawne, podnosząc tym samym rangę zadań realizowanych przez instytucje rządowe, samorządowe i pozarządowe. Ustawa o przeciwdziałaniu przemocy w rodzinie zobowiązała Radę Ministrów do przyjęcia Krajowego Programu Przeciwdziałania Przemocy w Rodzinie, natomiast na ministra właściwego do spraw zabezpieczenia społecznego nałożyła zadania związane z monitorowaniem realizacji Programu. Ten powstał we współpracy Ministerstwa Pracy i Polityki Społecznej z Ministerstwem Spraw Wewnętrznych i Administracji, Ministerstwem Sprawiedliwości, Ministerstwem Zdrowia, Ministerstwem Edukacji Narodowej. Punktem wyjścia do opracowania Programu była analiza dotychczasowego stanu wiedzy teoretycznej i badawczej na temat przemocy w rodzinie zarówno w Polsce, jak i w innych krajach europejskich oraz dotychczasowe doświadczenia krajowe w zapobieganiu przemocy w rodzinie. Pozwoliło to na identyfikację najbardziej istotnych problemów. Z analizy tej wyłoniono hierarchię celów, które należy osiągnąć. Jako cel główny Program wyznacza ograniczenie skali zjawiska przemocy w rodzinie. Do realizacji tego celu zostaną zaangażowane instytucje i organizacje rządowe, samorządowe i pozarządowe w Polsce. W Programie opisano też przewidywane procedury monitorowania realizacji zadań oraz zasady sprawozdawczości ze zrealizowanych zadań¹.

Celem Programu jest:

- zmniejszenie skali zjawiska przemocy w rodzinie;
- zwiększenie skuteczności ochrony ofiar przemocy w rodzinie i zwiększenie dostępności pomocy;
- zwiększenie skuteczności działań interwencyjnych i korekcyjnych wobec osób stosujących przemoc w rodzinie.

Cele ogólne będą realizowane przez:

- systematyczne diagnozowanie zjawiska przemocy w rodzinie;
- podnoszenie wrażliwości społecznej wobec przemocy w rodzinie;
- podnoszenie kompetencji służb zajmujących się problematyką przemocy w rodzinie;
- udzielanie profesjonalnej pomocy ofiarom przemocy w rodzinie;
- oddziaływania na sprawców przemocy w rodzinie.

Przez realizację celów Programu zakłada się:

- zmianę pojmowania przez społeczeństwo zjawiska przemocy w rodzinie;
- promowanie wartości rodzinnych;
- edukację dzieci, młodzieży i dorosłych w zakresie skutków stosowania przemocy w rodzinie;
- promowanie metod wychowawczych bez użycia przemocy.

Szerokie ujęcie zapobiegania przemocy w rodzinie wyznacza cztery podstawowe nurty działań kierowanych do różnych grup odbiorców:

- *działania uprzedzające*: diagnozujące, informacyjne, edukacyjne, kierowane do ogółu społeczeństwa, a także do osób pracujących z ofiarami i sprawcami przemocy w rodzinie;

¹ Ustawa z dnia 29 lipca 2005 roku o przeciwdziałaniu przemocy w rodzinie (Dz. U. z 2005 r. Nr 180, poz.1493)

- *działania interwencyjne*: opiekuńcze i terapeutyczne, kierowane do ofiar przemocy w rodzinie oraz pouczające i izolujące, kierowane do sprawców przemocy w rodzinie;
- *działania wspierające*: psychologiczne, pedagogiczne, terapeutyczne i inne, kierowane do ofiar przemocy w rodzinie.

3 PRZECIWDZIAŁANIE NARKOMANII

Narkomania oznacza nadużywanie środków psychoaktywnych, potocznie – narkotyków, do jakich zaliczane są naturalne lub syntetyczne substancje, które – wprowadzone w określonej dawce do organizmu ludzkiego – oddziałują na ośrodkowy układ nerwowy, powodując między innymi zmiany świadomości, percepcji, nastroju. Rozróżniamy narkotyki pochodzenia naturalnego, takie jak: opium, liście koki, konopie indyjskie czy grzyby halucynogenne oraz otrzymywane w laboratoriach chemicznych, do których należą: amfetamina, ekstazy czy LSD. Środki psychoaktywne mają zdolność wywoływania uzależnień oraz uszkodzenia najważniejszych narządów człowieka.

Uzależnienie fizyczne jest to przystosowanie organizmu do obecności określonego środka psychoaktywnego, zaś uzależnienie psychiczne oznacza potrzebę, pragnienie przyjmowania określonej substancji, brak której powoduje lęk, niepokój, poczucie zagrożenia. Myśli i działania osoby uzależnionej koncentrują się wokół narkotyków, ich zdobywania i z nimi związanych doznań. Narkomania niesie ze sobą poważne ryzyko dla zdrowia publicznego, szczególnie w kontekście chorób infekcyjnych (HIV, Żółtaczka, choroby weneryczne).

Ryzyko zgonu wśród narkomanów jest kilkakrotnie wyższe niż w porównywalnej wiekowo populacji generalnej. Ponadto narkomania jest ściśle związana z wieloma innymi problemami społecznymi, takimi jak ubóstwo, bezrobocie, prostytucja, przestępczość, bezdomność. Ustawodawca w art. 2 ust. 1 ustawy z dnia 29 lipca 2005 r. o przeciwdziałaniu narkomanii (Dz.179.1485) zobowiązał jednostki samorządu terytorialnego, w tym także samorząd województwa, do realizacji zadań związanych z przeciwdziałaniem narkomanii.

Zadania te mają być realizowane przez odpowiednie kształtowanie polityki społecznej, gospodarczej, oświatowo-wychowawczej i zdrowotnej, a w szczególności poprzez: działalność wychowawczą, edukacyjną, informacyjną i zapobiegawczą; leczenie, rehabilitację i reintegrację osób uzależnionych; ograniczenie szkód zdrowotnych i społecznych. Kierunki i rodzaje działań w zakresie przeciwdziałania narkomanii, cele i sposoby ich osiągnięcia oraz podmioty zobowiązane do ich realizacji określa Krajowy Program Przeciwdziałania Narkomanii przyjęty rozporządzeniem Rady Ministrów z dnia 27 czerwca 2006 r. w sprawie Krajowego Programu Przeciwdziałania Narkomanii na lata 2006-2010 (KPPN na lata 2006-2010). W Krajowym Programie określa się również kierunki działań przewidzianych do realizacji przez jednostki samorządu terytorialnego. Cele i zadania określone w tym dokumencie muszą znaleźć swoje odzwierciedlenie w programie wojewódzkim. Program przeciwdziałania narkomanii na lata 2009-2013 jest wypełnieniem zamysłu ustawodawcy. Zakłada on osiągnięcie celu ogólnego, którym jest ograniczenie używania narkotyków i związanych z tym problemów społecznych i zdrowotnych na terenie województwa podlaskiego. Realizacja powyższego celu odbywać się będzie w trzech obszarach:

- profilaktyki;
- leczenia, rehabilitacji, ograniczania szkód zdrowotnych i reintegracji społecznej;
- badań i monitoringu.¹

W obrębie poszczególnych obszarów problemowych sformułowano cele ogólne, którym przypisano odpowiednie cele szczegółowe oraz zadania.

¹ Ustawa z dnia 29 lipca 2005 r. o przeciwdziałaniu narkomanii (Dz.U.2005.179.1485), roz. 4, art. 27.

4 PRZECIWDZIAŁANIE ALKOCHOLIZMOWI

Spośród licznych problemów społecznych, jakie występują w naszym kraju, problemy związane z alkoholem mają szczególne znaczenie. Konsumpcja alkoholu ma istotny wpływ na zdrowie fizyczne i psychiczne zarówno jednostek, jak i rodzin, a jej konsekwencje dotyczą nie tylko osób pijących szkodliwie, ale wpływają na całą populację. Nadużywanie alkoholu powoduje wiele szkód społecznych tj.: zakłócenia bezpieczeństwa publicznego, przestępczość, wypadki samochodowe, przemoc w rodzinie, ubóstwo i bezrobocie. Dlatego działania w zakresie zapobiegania problemom alkoholowym i rozwiązywania ich powinny być przedmiotem szczególnej troski ze strony organów administracji rządowej i samorządowej.

W Polsce podstawę prawną rozwiązywania problemów alkoholowych stanowi ustawa o wychowaniu w trzeźwości i przeciwdziałaniu alkoholizmowi z dnia 26 października 1982 r. (Dz.U. z 2007 r. Nr 70, poz. 473 z późn. zm.). Ustawa określa kierunki polityki państwa wobec alkoholu. Kompleksowo reguluje zagadnienia dotyczące profilaktyki i rozwiązywania problemów alkoholowych, wskazuje zadania z tego zakresu oraz podmioty odpowiedzialne za ich realizację. Określa również źródła finansowania tych zadań.

Dokument opisuje funkcjonowanie rynku napojów alkoholowych. Reguluje także dziedzinę promocji i reklamy napojów alkoholowych, a także formułuje przepisy karne dotyczące obrotu alkoholem i reklamy alkoholu. Wprowadza regulacje dotyczące postępowania wobec osób nadużywających alkoholu, określa podstawy leczenia odwykowego oraz wskazuje kompetencje i zadania Państwowej Agencji Rozwiązywania Problemów Alkoholowych. Podmiotami wyznaczonymi przez ustawodawcę do realizacji zadań z zakresu profilaktyki i rozwiązywania problemów alkoholowych są organy administracji rządowej, samorządowej, Krajowa Rada Radiofonii i Telewizji oraz organizacje pozarządowe, kościoły i związki wyznaniowe.

System profilaktyki i rozwiązywania problemów alkoholowych opisany w Narodowym Programie oparty jest na trzech wzajemnie komplementarnych programach działań realizowanych na różnych poziomach administracji¹:

1. *Gminne programy profilaktyki i rozwiązywania problemów alkoholowych* uchwalane corocznie przez rady gmin i realizowane przez samorządy gminne. Ustawa określa najważniejsze kategorie zadań, które w ramach gminnego programu powinny realizować samorządy oraz wskazuje źródło finansowania tych zadań, a PARPA corocznie na podstawie badań i analiz wydaje rekomendacje do tworzenia gminnych programów.
2. *Wojewódzkie programy profilaktyki i rozwiązywania problemów alkoholowych* realizowane na szczeblu samorządów województw.
3. *Narodowy Program Profilaktyki i Rozwiązywania Problemów Alkoholowych* wskazujący zadania realizowane przez organy administracji rządowej i Krajową Radę Radiofonii i Telewizji oraz Państwową Agencję Rozwiązywania Problemów Alkoholowych. PARPA koordynuje realizację pięcioletniego Programu, a także integruje wszystkie trzy obszary działań – centralny, wojewódzki i gminny – formułując spójne dla nich kategorie zagadnień i cele strategiczne. Zachowując odrębne, określone w ustawie o wychowaniu w trzeźwości i przeciwdziałaniu alkoholizmowi, formy zarządzania i finansowania działań z zakresu profilaktyki i rozwiązywania problemów alkoholowych na poszczególnych poziomach administracji, Program tworzy bazę do realizacji integralnej polityki wobec alkoholu i przeciwdziałania negatywnym konsekwencjom jego używania.

¹ Ustawa z dnia 26 października 1982 r. o wychowaniu w trzeźwości i przeciwdziałaniu alkoholizmowi wraz z późniejszymi zmianami (tekst jednolity: Dz. U. 2002 r. Nr 147 poz. 1231)

KONKLUZJA

Bezpieczeństwo społeczne obejmuje całokształt działań prawnych, organizacyjnych i wychowawczych realizowanych przez podmioty rządowe (narodowe i ponadnarodowe), pozarządowe oraz samych obywateli, które mają na celu zapewnienie pewnego poziomu życia osobom, rodzinom, grupom społecznym oraz niedopuszczenie do ich marginalizacji i wykluczenia społecznego. Państwo zatem powinno spełniać rolę sprawiedliwego arbitra, nie dopuszczającego do nieuczciwej gry pomiędzy podmiotami i oceniającego ich działalność z perspektywy dobra społeczności.

W przeciwnym razie prorocze może okazać się ostrzeżenie sformułowane przez J. Kuronia: Kiedy duże grupy społeczne mają poczucie, że zostały wypchnięte poza społeczeństwo, że pozbawiono je szansy udziału w normalnym życiu, że odebrano im możliwość spełnienia swych aspiracji, to zaczynają się buntować przeciwko takim porządkom i mogą je zniszczyć.

Zagrożenia społeczne bezpieczeństwa narodowego ujawniają się ze zdwojoną mocą w okresie przeobrażeń społeczno-politycznych oraz gospodarczych. Panująca wtedy tendencja do ograniczania władzy państwowej przy jednoczesnym występowaniu wielu niekorzystnych procesów i zjawisk społecznych stwarza wyjątkowo niekorzystną sytuację.

Państwo ma ograniczone możliwości przeciwdziałania szkodliwym procesom, a społeczeństwo ze względu na nieukształtowaną jeszcze kulturę obywatelską nie ma zdolności samoregulacyjnych. Kumuluje się w ten sposób określony potencjał kryzysowy mający negatywny wpływ na sprostanie przez naród wyzwaniom cywilizacyjnym, co godzi w jego szanse rozwojowe.

Wadliwe relacje między jednostkami, czy też jednostkami a społecznością oraz powszechna akceptacja szkodliwych norm społecznych godzących w dobro wspólne, to dla narodu i państwa polskiego nie mniej groźne zjawiska niż zewnętrzne czynniki destabilizujące państwowość. Pokój społeczny stanowi natomiast siłę państwa i niezbędny warunek rozwoju narodu. Trudno przecenić znaczenie społecznego wymiaru bezpieczeństwa państwa, kiedy w dobie niepewności wynikającej z konsekwencji kryzysu ekonomicznego obywatele z nadzieją patrzą na jego działania. Państwo znowu staje się gwarantem stabilności i trwania procesów rozwojowych.

Bibliografia

1. BUZAN J., *People, States and Fear: An Agenda for International Security Studies in the Post-Cold War Era*, Harvester Wheatsheaf, London 1991.
2. DANECKI J., *Kwestie społeczne, istota, źródło, zarys diagnozy*. Wydawnictwo Śląsk, Katowice, str. 78.
3. JAKUBCZAK R., *Bezpieczeństwo narodowe Polski w XXI wieku: wyzwania i strategie*, Wydawnictwo Bellona, Warszawa 2006, str. 56.
4. KUKUŁKA J., ZIEBA R., *Polityka zagraniczna państwa*. Warszawa, 1992, s. 55.
5. LESZCZYŃSKI M., *Bezpieczeństwo socjalne jako obszar zainteresowania badawczego i składnik bezpieczeństwa państwa*, Wyd. Wyższej Szkoły Zarządzania i Prawa, Warszawa 2008, str. 67.
6. SKRABASZ A., *Bezpieczeństwo społeczne*, Wyd. Wyższej Szkoły Zarządzania i Prawa, Warszawa 2006, s. 413.
7. Ustawa z dnia 29 lipca 2005 roku o przeciwdziałaniu przemocy w rodzinie (Dz. U. z 2005 r. Nr 180, poz. 1493)
8. Ustawa z dnia 29 lipca 2005 r. o przeciwdziałaniu narkomanii (Dz. U. 2005.179.1485), roz. 4, art. 27.
9. Ustawa z dnia 29 lipca 2005 r. o przeciwdziałaniu narkomanii (Dz. U. 2005.179.1485), roz. 4, art. 27.

Recenzenti:

prof. dr. hab. Jan MACIEJEWSKI,

prof. dr. hab. Leszek F. KORZENIOWSKI,

Názov: **Zborník príspevkov z medzinárodnej vedeckej konferencie**
„Riadenie bezpečnosti zložitých systémov“ 2014
(elektronická forma)

Vydal: Akadémia ozbrojených síl generála Milana Rastislava Štefánika,
Liptovský Mikuláš

Editori zborníka: Doc. RSDr. Jozef MATIS, PhD. (vedecký redaktor)
Mgr. Eva RÉVAYOVÁ (vedecká redaktorka)

Grafická úprava: Mgr. Róbert KANDRIK

Náklad: 100 kusov

Počet strán: 588

Vydanie: prvé

Formát: elektronický

Vydané: 2014

ISBN: **978-80-8040-487-1**
(Elektronický zborník príspevkov – CD nosič)